

Глава 8. Уровень планетарной секретности, или «операция раскрытия»

Люди считают за истину не то, что истинно, а то, что понятно. Непонятно изложенная истина кажется ложью. Доступность изложения имеет решающее значение.

Взявшись за этот труд, я исходил из того, что хорошая книга упорядочивает имеющиеся знания. Она достаёт наши мысли из сознания, выуживает их из уголков подсознания, извлекает из сердца и склеивает из них **НОВЫЕ** знания. В итоге новое «4» рождается из уже имеющихся «2» + «2». Новое, родившееся из имеющегося, **НЕ** должно **НАРУШАТЬ** гармонии прежнего. Таким образом, на мой взгляд, мировоззрение становится более полным и ясным.

Закончив седьмую главу, у меня появилось чувство какого-то внутреннего дискомфорта. Что-то было не так, всё написано правильно, но чего-то не хватало. Я разослал эту главу всем своим единомышленникам, способным подвергнуть продуктивной критике изложенный материал. Такого рода критика всегда идёт только на пользу дела. Получил ответы. В них было всё: и исправление орфографических ошибок, и изменение некоторых оборотов в предложениях, и перестановка, и дополнение картинок, но только один написал о том, чего «не хватало», даже не обратив внимания на ошибки.

«Все, мною написанное, – это для людей, которые, как говорят, «в теме», для тех, кто прочитал Н. Левашова и перешёл к А. Хатыбову (даже мало понимая) и упорно продвигается в познании. А остальные? Их ведь несомненное большинство. Как они воспримут какие-то Генотипы Мозга, непонятное альбедро и частоты? А каких-то эбров – пауков, захват Земли, и их Систему управления Земли (СУЗ), не наше Солнце и Луну? А про **ЖИВУЮ** клетку и кто куда там «полез и для чего» – это уж совсем не от мира сего. Где последовательность событий (в том виде, в котором нам всё «подавалось»), подкреплённая

«научными» статьями, артефактами и «мировыми» именами «учёных-изыскателей»? И я с этим не мог не согласиться.

У Николая Левашова, при **ВНИМАТЕЛЬНОМ** чтении, перед читателем всё логически «раскрывается», обосновываясь аргументами, которые вряд ли кто может опровергнуть и весь материал изложен последовательно. У А. Хатыбова (в результате запрета большинства его трудов) – нет! Я же хочу дать информацию, которая должна превратиться в **НОВЫЕ** знания у того, кто её читает.

Новые знания похожи на неотложную помощь, вдруг остановившуюся перед самым носом потерявшего всякую надежду погибающего человека. Но пока они не собраны воедино, они как куча мусора, которая валяется в углу. Стоит собрать и будет чудо техники. Кто этой техникой овладеет, тот больше не захочет обращаться к чужой помощи. Вот это я и хотел бы передать читателю.

Я пришёл к интересному выводу: люди в основном (в большей степени) **ГОТОВЫ** к усвоению **НОВЫХ** знаний, **НО** логика **ОСВОЕНИЯ** этих знаний малоэффективна. Этим объясняется, почему споры на подобные темы, даже среди **ПОЗНАВШИХ**, – ни к чему не ведут. Спорящие предвзято считают, что **САМОЕ** главное изложено нелогично, не сумев даже определить главное. Значит нужно излагать согласно логике, чтобы у читателя был ясный выбор – принимать эту информацию или не принимать. Чтобы сложное объяснить простым языком, недостаточно чувствовать истину самому, её ещё нужно и понимать. Разговаривать с людьми, мыслящими привычными категориями, на непривычные по своему **ОГРОМНОМУ** масштабу темы равносильно разговору с детьми. Большинство людей, какими бы они умными не были, такой разговор не воспримут серьёзно. В этом я убедился и много раз возвращался к этой теме в моих беседах с Н. Левашовым. То, что они досконально знают ядерную физику или устройство комариной лапки, свидетельствует о наличии интеллекта или багажа знаний, но не **МАСШТАБА** мысли. Один ум, если нет масштабного мышления, **НИЧЕГО** не **РЕШАЕТ**. Нельзя делать то, чего ты не объял масштабно, потому что не поверишь в реальность дела. А если не поверишь, посчитаешь бредом и пустой фантазией. Так происходит со многими, кто пытается «осмыслить» «технологию создания **Программ «СветЛ»**. Прекрасный пример движения вперёд в

понимании причины и следствия, на основании которого мы и пойдём в познании, пока не позовут в **Баню**.

А в **Баню** обязательно позовут, я просто в этом уверен. Потому что каждый Человек абсолютно **САМОДОСТАТОЧЕН**. Он знает всё. Это подчёркивал и **Н. Левашов**, и **А. Хатыбов**, да и я убедился в этом. Но ему **НЕКОГДА** упорядочить свои знания, свои мысли, познать новое из-за недостаточной доступности изложенного и двигаться **ВПЕРЁД**, потому что слишком мало «подсказок» и разъяснений. Читайте что моя книга – это **ПОДСКАЗКА**.

По бокам космического корабля «Кеннеди» размещается два двигателя по 5 футов шириной. Конструкторы корабля хотели сделать эти двигатели ещё шире, но не смогли. Почему? Дело в том, что двигатели эти доставлялись по железной дороге, которая проходила по **УЗКОМУ** туннелю. Расстояние между рельсами стандартное: **4 фута 8.5 дюйма**, поэтому конструкторы могли сделать двигатели только шириной 5 футов. Возникает вопрос: **ПОЧЕМУ** расстояние между рельсами **4 фута 8.5 дюйма**?

Оказывается, что железную дорогу в Штатах делали такую же, как и в Англии, а в Англии делали железнодорожные вагоны по тому же принципу, что и трамвайные, а первые трамваи производились в Англии по образу и подобию конки. А длина оси конки составляла как **раз 4 фута 8.5 дюйма!** Но почему? Потому что конки делали с тем расчётом, чтобы их оси попадали в колеи на английских дорогах, чтобы колеса **МЕНЬШЕ** изнашивались, а расстояние между колеями в Англии как раз **4 фута 8.5 дюйма!** Отчего так? Да просто дороги в Великобритании стали делать римляне, подводя их под размер своих боевых колесниц, а длина оси стандартной римской колесницы равнялась... правильно, **4 футам 8.5 дюймам!**

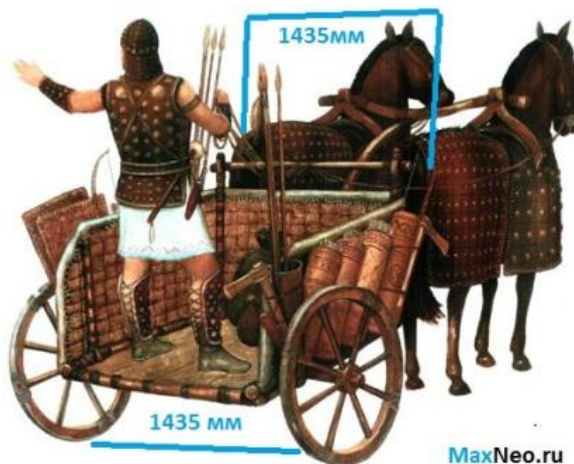

Вот, теперь мы докопались, откуда взялся этот размер, но всё же почему римлянам вздумалось делать свои колесницы с осями именно

такой длины? А вот почему: в такую колесницу запрягали обычно **ДВУХ** лошадей. А **4 фута 8.5 дюйма** – это был как раз **РАЗМЕР** двух лошадиных задниц! Делать ось колесницы длиннее было неудобно, так как это нарушало бы равновесие колесницы.

Следовательно, вот и **ОТВЕТ** на самый первый вопрос. Даже теперь, когда Человек вышел в Космос, его наивысшие технические достижения **НАПРЯМУЮ** зависят от **размера лошадиной задницы, каким он был две тысячи лет назад.**

Возьмём этот «метод» в познании и применим для понимания изложенного здесь материала. Вернёмся на много тысячелетий назад, что вполне возможно, если понимаешь, что времени **НЕ СУЩЕСТВУЕТ**. Чтобы «заглянуть» в прошлое, нужно быть подготовленным, иначе лучше туда не заглядывать, как бы того не хотелось. Время было «придуманно» только для удобства в этой короткой жизни. А так как времени не существует, то есть физико-биологический процесс, в который можно «войти» и двигаться как «назад», так и «вперёд», но всё же перед этим нужно обязательно **ПОБЫВАТЬ** в **Бане**. Тем, кто «не получил приглашения в **Баню**», этим заниматься **НЕ РЕКОМЕНДУЕТСЯ!** Можете войти, если вы Нобелевский лауреат, например, по физике, но вот выйти – не удастся точно. Это проверено.

8.1. Начало

«Откуда информация?» – спросите вы. Из дешифровок от Александра Хатыбова, подтверждённых в трудах Николая Левашова и из тех реально происходящих событий, не замечать которые уже просто **НЕ ПОЛУЧАЕТСЯ**. Как рассказывал **Б. Маков**, да и сам **А. Хатыбов** писал об этом, за **1992-1998** годы было «принято» и произведена расшифровка 1652 текстов и в то же время передано 772 текста. Дешифровка текстов «производилась» с помощью небезызвестного метода «Калейдоскоп», и поэтому появилась вот такая **ЧЁТКАЯ** и **ПОНЯТНАЯ** «картина» прошлого, сама по себе подтверждающая всё то, что написано Н. Левашовым на основе собственного опыта и опыта других.

Большинство цивилизаций в Космосе находятся на качественно **ДРУГОМ** уровне развития, когда информация передаётся и принимается не с помощью радиосигналов, а ментально и голографически, а если быть точнее, то сегодня – визуалографически. На Землю идут тысячи сигналов из Космоса от других цивилизаций в виде объёмных голограмм напрямую и через Комплексы Управления. Контакт уже устанавливать не нужно. Он есть в конкретном воплощении, особенно после полной остановки и прекращения действия всех ранее Управляющих Комплексов и замены в 2012 году интервентских Программ на родные Программы «возрождения и восстановления» всего того, что было на Земле двадцать тысяч лет назад. Но большинство людей не понимают, не знают и не могут получить эту информацию. Те, кто может, переводят эту информацию на **ДОСТУПНЫЙ** остальным людям язык, (это труды Н. Левашова, А. Хатыбова и не только). Но, к сожалению, и в доступном виде эта информация **ОТВЕРГАЕТСЯ...** Так же, как, в своё время, было с **третьим Обращением Коалиционного Отряда Наблюдателей К.О.Н.** (объединения цивилизаций нашей Галактики) землянам, переданное в **1929** году Е.И. Рерих и Н.К. Рерих посредниками Шамбалы. Это обращение **просто проигнорировали...** Кто ещё не потерял интерес, может ознакомиться с этим **Обращением** в книге Н. Левашова «**Последнее обращение к Человечеству**». А всех остальных я попросил бы не беспокоиться. Потому что беспокоиться – поздно... нет причин.

Есть два пути. **Первый** – отказаться от всякого рассуждения о фундаменте и природе общества, о новых знаниях и познании, слиться с толпой, охочей до хлеба и зрелищ, и отдаться на волю стихии. **Второй** – вникнуть в суть происходящего, в причины наших сегодняшних бед и построить для себя современную систему, основанную на **НОВЫХ ЗНАНИЯХ**, которая должна включить в себя и то, о чём рассказано здесь.

Обращаю внимание читателя на то, что эта информация всячески скрывалась от людей на протяжении последних 18 тысячи лет. Ещё 4 года назад получение данной информации было **НЕМЫСЛИМО** (это был уровень планетарной **СЕКРЕТНОСТИ**).

Земля – **ИСКУССТВЕННО** созданное (в течение 10 млрд лет) образование для обеспечения существования и развития жизни.

Клетка (жизнь) – тоже искусственно созданное образование, существование которой определяется тактами Земли. Земля имеет свои «компьютеры» и Комплексы, составляющие Систему Управления Земли «СУЗ». В свою очередь, СУЗ взаимодействует с более высокой Иерархией Вселенной.

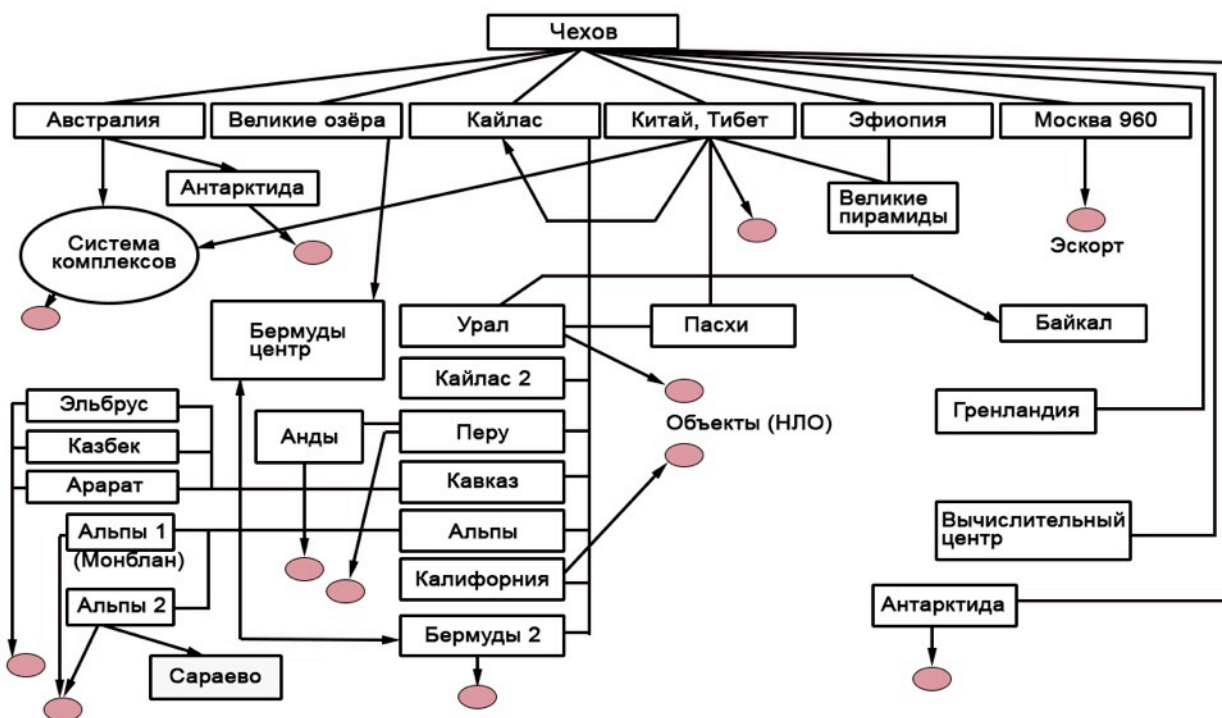

«СУЗ – это саморазвивающаяся, Управляющая развитием и поддержанием жизни Земли Система, созданная специально для нашей Планетарной Системы (позже будет ясно, почему наша Система не названа солнечной). Одной из важнейших задач СУЗ для обеспечения существования жизни на Земле является поддержание и генерация тактов (своего рода, кварцевые Генераторы) для жизни клетки, органа, организма, сообщества живых особей, Человека, Человеческого сообщества.

Одни такты обеспечивают



**Пирамиды Египта, подкачка частот
в структурах 44 октавы**

жизненные циклы существования клетки, другие такты обеспечивают совместное существование клеток и так далее. Тактовые частоты Системы Управления намного превышают по частоте все мыслимые нами физические колебания (и уходят в область, как у нас принято называть, выше астрально-ментальной частоты)».



Похоже на фантастику!
Но, в поисках дополнительных подтверждений возможности подобного творения, давайте обратимся к материалам Н. Левашова: «...была создана **искусственная планета огромных размеров**, но и это ещё не всё. Созданная **Белая**

Звезда была создана так, что могла, искривляя вокруг себя пространство, мгновенно оказаться в той Вселенной-лепестке или в том матричном пространстве, где необходима была помощь... Это – пока единственное, в своём роде, творение Разума, которое не само перемещается в пространстве, а, можно сказать, что перемещает само пространство. Это творение соответствует довольно-таки известной поговорке о том, что **«если Магомет не идёт к горе, то гора идёт к Магомету»**. И если поговорка имеет образный смысл, то **Белая Звезда** реально это делает. Специальный пространственный **ГЕНЕРАТОР** изменяет пространство вокруг Белой Звезды так, что пространства-вселенные одно за другим «накладываются» на Белую Звезду, и остаётся только задать задачу, на каком именно пространстве-вселенной стоит остановиться, и... Белая Звезда окажется в нужном пространстве-вселенной». Однако, это тоже похоже на фантастику. Тогда обратимся к ещё одному летописному документу – **Славяно-Арийским Ведам**:

«Родам помогала творить Божья Сила,
На деянья благие их Жизнь направляя...
Подпитывал Расу заветный Источник,
Что сохранялся в урочищах древних...
Предвидели Темень на Мидгарде Боги,
И Расы потомкам помочь порешили...

Творилось сие в стародавнее время,
Когда три луны над Мидгардом сияли.
В недра земли помещён был Источник,
Но доступ к нему скрыт в урочищах давних.
В глубинах земных он накапливал Силу,
В разных местах на поверхность являясь.
Но вечный Источник Божественной Силы
Не в каждом краю Свято Расы струился,
А только в местах, где, согласно преданья,
Боги в Мидгард Силы Жизни вложили...
Они наделяли Мир Божеским Смыслом
К великим свершеньям Роды направляя...»

Здесь также упоминается о некоем «Источнике Жизненной Силы», который был помещён в недра Планеты. **О некоем «Генераторе», установленном Богами.**



А уж если и эта информация недостаточна для удовлетворения скептиков, то можно взять «Книгу Книг всех времён и народов – Ветхий Завет или Танах» в несколько сокращённом виде. Согласно Библии, в **течение семи дней Бог создавал** небо и землю, отделял воду от суши, трудился над созданием разных растений и животных. Сотворил Человека из праха (материи, состоящей из атомов и молекул, как и всё, что есть на земле) по своему Образу и Подобию, и на седьмой день пошёл почивать, удовлетворённый своими светлыми деяниями. Это также указывает на акт **ТВОРЕНИЯ**. **Хотя каждый понимает это по-своему.**

Не случайно (по Библии) для создания Земли и Жизни на ней Богу... понадобилось **СЕМЬ ДНЕЙ** (день – светлое время суток, насыщенное спектром первичных материй (фотонов), но в определённой последовательности их качественного и количественного состава). Как известно, белый свет при своём разложении распадается на **семь цветов**, семь первичных материй

образуют плотное вещество нашей Вселенной, и планеты – соответственно! И вот что получилось при последовательном их наложении:



Но зачем же выполнять работу, с которой легко справляется Природа при соответствующих условиях зарождения жизни? Вероятно, с Вселенной «что-то случилось» и после этого можно было начинать «новый эксперимент» с учётом Знаний «о природе процессов формирования материи», который и **СУМЕЛИ** организовать более высокоразвитые цивилизации. Искусственно были созданы более **СОВЕРШЕННЫЕ** системы для развития и сохранения Жизни на Планете. При обычном развитии звёздно-планетарной Системы Планета была подвержена различным угрозам со стороны преобразования материи самого Космоса – взрыва сверхновых звёзд, летящих «осколков» Планет в виде астероидов и других Космических «безпорядков», а также со стороны объективно существующих паразитических цивилизаций.

В состав планетарной Кластерной Системы¹ помимо Земли входили: **Меркурий, Венера, Марс, Фаэтон, Юпитер, Сатурн, Плутон, Нептун, Уран**. У каждой из Планет имелась конкретная наделённая ей функция. К примеру, Система планет не

¹ Планетарные кластеры, дополнительно обладающие наделением по развитию цивилизации Разумной ориентации, имеют в своей Системе управления: Управляющие Комплексы, объекты, Системы энергоинформационной трансляции и связи, которые в своей совокупности обеспечивают формирование и удержание в стабильном состоянии энергии управления – Разум.

нуждалась в Солнце (которого не было) как многофункциональном генерирующем комплексе, **ОБЕСПЕЧИВАЮЩЕМ** формирование управляющих энергий радиационных частот. На Земле было **364000 объектов** для обеспечения **ВСЕГО** необходимого для комплекса управления гармоничным **БЫТИЕМ** энергий, исполнительским процессом цивилизационного развития, обеспечением условий обитания. Свет имел 80 октаву (нынешнее освещение с участием Солнца имеет 48 октаву), гравитация составляла 5.82 м/сек² (это принципиально меняло всё обустройство жития для Человека, обменные процессы его организма и многое другое в состояниях окружающей действительности).

*Та Планетарная Система была создана в целях развития **СОВЕРШЕННОГО РАЗУМА**, для обретения Человеком, находящимся на Земле, **ИСТИНЫ** о Сознании, Разуме и Материи. Осуществить эту цель – было **РЕШЕНО** на основе **Живой Клетки** при **ПРАВИЛЬНОМ** развитии Мозга Человека в специально подготовленных условиях жизнесопровождения **Системы Управления Земли (СУЗ)**. Это было осуществлено **ЗАДОЛГО** до вторжения паразитических сил – интервентов из Пекельных миров.*

8.2. До «захвата»...

Каждая планета из Общей Иерархии развития Цивилизаций с наделёнными для неё условиями жизни, должна **ИМЕТЬ** в своей модельной конструкции определённый необходимый «набор» управляющих, обеспечивающих и сопровождающих Объектов и Комплексов, которые, формируясь в функциональные кластерные² Системы, **должны быть способны:**

² Кластер (англ. *Cluster* – скопление) – это объединение нескольких однородных элементов, которые могут рассматриваться сами по себе как самостоятельная единица, обладающая определёнными свойствами, являющимися общими для каждого ассоциированного элемента. Например, – звёздный, галактический, цивилизационный, планетарный, кластер общественного развития, кластер государственного управления. Управление каждой сферой бытия, как отдельно выраженных элементов более низкого порядка в общей Конструкции бытия людей, также выражается вполне конкретными тематически функциональными кластерами.

- автономно обеспечивать весь поэтапный процесс управления развитием **СВОЕЙ** Цивилизации по ранее обретенной извне программе;
- обеспечивать удержание **БЫТИЯ** энергий в гармоничном состоянии относительно друг друга;
- формировать **ПОПОЛНЕНИЕ** энергии и осуществлять «подпитку» ими уже существующих концептов энергий и т.д.



Такая планета, как Земля – это своего рода сложный, строго идентифицированный планетарный монокластер³ (со своим собственным управлением существующих энергий и развитием цивилизации Разумной ориентации), который по **ПРЕДУСМОТРЕННОЙ** программе должен полностью гармонизировать и

взаимодействовать своим системным управлением и функциональным наделением с кластерными системами более **ВЫСОКОГО** порядка в процессе всего своего длительного развития (всего 8 этапов). Земля – модельный комплекс, представленный энергиями, находящимися в инерционном (материальном) и неинерционном (нематериальном) агрегатных состояниях в пределах от **12 до 512 октавах энергий** для **ДАННОГО** этапа её цивилизационного развития, как первого этапа из вложенной программы для её **РАЗВИТИЯ** вообще. Не так проста наша Матушка Земля, как её представляют нынешние геофизики и, тем более, политики-глобалисты, превратившие её в поле добычи для своих земных благ (не своими мозгами) вследствие своей разрушительной неразумной ориентации!

³ Планетарный кластер – это строго выверенная модельная Конструкция отдельно взятой планеты, представленная комплексом энергетических решёток всего диапазона энергий в их материальном и нематериальном относительно стабильном состояниях.

Вся Система⁴ Земли ранее осуществляла своё движение, ориентируясь относительно **Сириуса** на расстоянии около 240 млрд. км (удаление для Земли). Модель орбитального устройства всей Кластерной Системы Земля была совершенно иной, а направление общего движения не было ориентировано в направлении Полярной звезды Большой Медведицы.

Основными параметрами Земли до нападения являлись:

- угол наклона к плоскости эклиптики 25°;
- сутки = 48,64 часа;
- год = 864 дня (относительно такта колебаний заряда = 1,007 сек.);
- высота решёток истинной Конструкции атмосферы составляла 12000 км;
- число слоёв сформированных решёток Атмосферы 18.

Уровень поверхностного слоя Земли был почти на 11 км меньше. Форма планеты носила более правильную конструкцию шара, такого массива горных формирований и прочего ныне настроенного «мусора» не существовало. В отличие от интервентской конструкции слоёв Атмосферы (ныне существующей), построение истинной существенно отличалось как по функциям, так и в конструктивном плане. Построение решёток начиналось от плит самой тверди, т.е. Атмосфера начиналась и была отстроена над плитами (жёсткий панцирь). В решётках Атмосферы был обустроен так называемый «Мозг атмосферы»⁵.

До интервенции Земля носила заслуженное определение **ЗЕЛЁНОЙ ПЛАНЕТЫ** и была «туристическим раем», потому что на

⁴ Система на Космическом теле создаётся для целей формирования той биологической структуры, которая полностью может находиться под управлением Системы и выполнять программу Системы. Задачи Системы:

- обеспечить исполнение Программ;
- производить постоянный контроль за исполнением Программы;

⁵ Мозг атмосферы – Информационные блоки, сформированные в бесконечные цепочки для обеспечения и создания различных информационных основ и структур, объединённых в единую Систему, размещённые в диапазоне высот от «-2400 м» до «12400 м».

ней не было предприятий нынешнего всеразрушающего подобию, тем более, коптящих труб, поскольку все технологии сферы воспроизводства зиждились только **на применении энергии, принимаемой из окружающей среды. Большинство производств какой-либо продукции любого масштаба опиралось на технологии модельного синтеза в высоких октавах энергий** с переводом самой созданной модели в физический план, в финале (через снижение октав энергии в материальный план, т.е. металлурги не требовались, и в школах уроки металлообработки не практиковались).



Никакой нефти, газа, торфа и прочей ерунды, и серной грязи не было, и, тем более, технологии горения на базе серы.

На Земле **НЕ БЫЛО** болезней, так как структура **ДНК** была в состоянии полной активности, т.е. управление деятельностью клетки плоти осуществлялось в полном модельном состоянии всех **ЧЕТЫРЁХ** кодонов ДНК. Это **обеспечивало биологическое пребывание в физическом плане прото-Человека до 1300 лет** в активном режиме его соучастного полезного бытия (при этом следует учесть иную продолжительность года и суток). Более развитый Человек, которому, по тем или иным причинам, «вменялось» через себя развитие других, мог существовать в своём физическом облике 10, 15 и 20 тысяч лет. Год назад израильские учёные опубликовали открытый доклад, в котором доказано, что клетка Человека в оптимально благополучных условиях **СУЩЕСТВУЕТ** до **35 тысяч лет!** К сведению, интервентская Система так и не смогла добраться до тайн четвёртого кодона ДНК, поэтому, несмотря на популистские заслуги генетиков и геронтологов, биологическое существование клетки плоти продлить не удалось. Более того, при столь низких октавах Мозга нынешних людей (максимум 63 октава) биологическое

продление жизни более 125 лет невозможно⁶. Этого я и «добивался» модернизируя и совершенствуя **Программы «СветЛ»**. Только повышение уровня хотя бы до значения 82 октавы, уже позволит продлить биологическую жизнь до 250 лет. Но сегодня осуществлён значительный «шаг вперёд». Найдена и **ПОСТРОЕНА Баня**. А вот возьмут туда или не возьмут – это другая изТория!

Как я уже ранее писал с целью немного «обрадовать», – именно генетикам и геронтологам России методом проб и ошибок удастся эту проблему разрешить, первые положительные шаги к этому уже вершатся.

8.3. Паразитические цивилизации – Эбры

Шесть миллионов лет назад из **ДРУГОГО** пространства, в том месте нашей Вселенной, которую сейчас мы воспринимаем как **Большая Медведица**, появилась система группы звёзд цивилизации Эбров.



не превышал 1.88 м).

Эбры – **ЭВОЛЮЦИЯ** белкового **РАЗУМА**. В материальном воплощении это пауки высотой от 2,5 до 4 метров, в зависимости от их принадлежности по их существующей иерархии (для сравнения, рост прото-Человека

В течение **5.5 миллионов лет цивилизация Эбров** изучала нашу Вселенную с целью изыскания возможности войти в Сообщество

⁶ Каждый биообъект на Земле при рождении получает собственную систему жизнеобеспечения, рассчитанную на 124 года работы мозга. При утере связи мозга с органами (например, системой перикард), мозг останавливает сердце. Исполнительный механизм мозга заложен в черепной коробке и стволе спинного мозга. Центр регулярно ВСЕМ предоставляет информацию, и если мозг имеет возможность "снимать" и обрабатывать полученную информацию, то биоструктура находится на достаточно высоком информационном уровне. Задействовано 4.28 % мозга, развитию мозга способствует духовный рост (не религия).

Разумных Цивилизаций нашей Вселенной. Но этого достичь было невозможно. Поэтому было принято решение активного (насильственного) действия с той же целью – войти в Сообщество Разумных Цивилизаций нашей Вселенной, но путём псевдо-эволюционной **ХИТРОСТИ**.

Прежде чем «нападать», Эбры изучили структуру Космоса, узнали золотое сечение и принципы перестроения биоструктур.

Началось сближение звёздного флота Эбровской системы из созвездия Большой Медведицы планеты Сур (район звезды **Мегрец** δ) с межпланетарной Системой Земли.

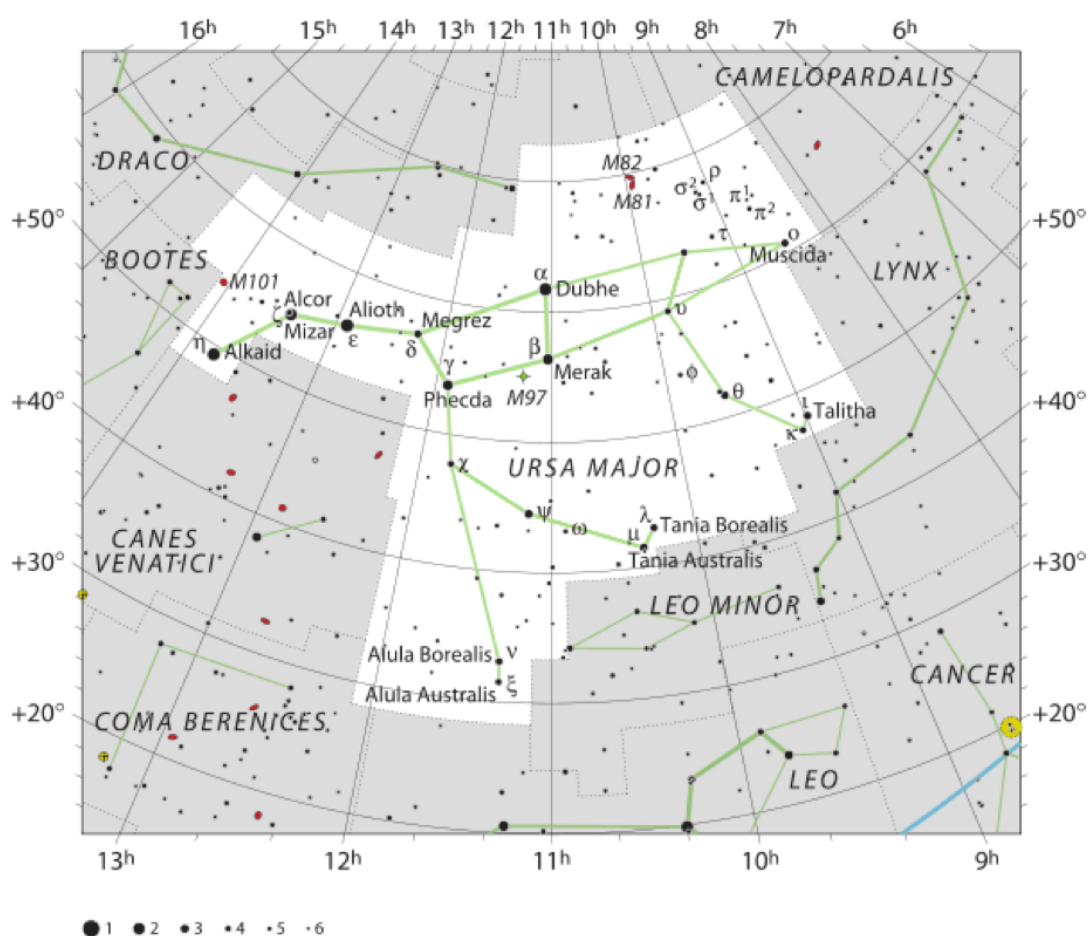

Большая Медведица (лат. Ursa Major) – созвездие северного полушария неба. Семь звёзд **Большой Медведицы** составляют фигуру, напоминающую ковш с ручкой. Две самые яркие звезды – Алиот и Дубхе – имеют блеск 1,8 видимой звёздной величины. По двум крайним звёздам этой фигуры (α и β) можно найти **Полярную**

звезду. Наилучшие условия видимости – в марте-апреле. Видно на всей территории Украины и России.

Большая Медведица – третье по площади созвездие, семь ярких звёзд которого образуют известный **Большой Ковш**.

Все звёзды **Ковша** имеют собственные арабские имена: **Дубхе** (α Большой Медведицы) значит «медведь»; **Мерак** (β) – «поясница»; **Фекда** (γ) – «бедро»; **Мегрец** (δ) – «начало хвоста»; **Алиот** (ϵ) – смысл не ясен; **Мицар** (ζ) – «кушак» или «набедренная повязка». Последнюю звезду в ручке Ковша называют **Бенетнаш** или **Алькаид** (η); по-арабски «аль-каид банат наш» значит «предводитель плакальщиц».

Сближение звёздного флота Эбровской системы из созвездия Большой Медведицы планеты Сур с Кластерной межпланетарной Системой Земли началось **26844 г. до н.э.** В состав звёздного флота Эбров входили: 1 планета – Солнце, 3 Луны (мозг), 12 главных объектов типа 960, 54 спутника, 3862 объекта нападения типа 440 с техническими средствами разрушения.

Сближение продолжалось 8,5 тыс. лет.

8.4. Нападение

На Кластерную межпланетарную Систему Земли **НАПАДЕНИЕ** было совершено в **18344 году до н.э.** На саму Землю – несколько позже, т.е. в **ЗАВЕРШАЮЩИЙ** момент общей интервенции. Сам процесс интервенции не следует понимать как некий скоротечный вид каких-то боевых действий (море огня по голливудским сценариям, летательные аппараты на суперскоростях, семейные и клановые противоречия неких всевышних Иерархов и пр.). Сам **процесс захвата осуществлялся на протяжении 1040 лет**⁷.

Эбровская интервентская Система не имела такой сконцентрированной управленческой универсальной «укомплектованности» ни на одной из своих планет, доставленных для свершения интервенции. Весь минимально ограниченный,

⁷ Маков Б.В. «О Фауне и Флоре» (Развивающийся трагизм или эволюция «насилия» над природой?) Москва. 2013.04.07

необходимый и обязательный набор управляющих Комплексов и Объектов для создания такового управляющего кластера, был у них разнесён одновременно на нескольких своих завезённых «спутниках-объектах» и на планетах Луна (было 3 ед.), Солнце и других планетарных объектах. Кроме того, большая часть интервентских планетарных объектов во время захвата Земли была уничтожена Фазтоном (как бывшим элементом родного мегакластера из числа планет модельного комплекса Земли).

Собрать всё необходимое энерготехнологическое комплексное кластерное состояние управления на одной из планет для их уровня технического совершенства было невозможно. А Земля практически имела таковой совершенный необходимый набор самостоятельно. Кроме того, на родных планетах, ранее представляющих вместе с Землёй единый межпланетный кластерный



комплекс, которому ныне астрономы придали условное определение, как «Парад планет», имелся ассистирующий и дополняющий набор управляющих комплексов и объектов, представляющий единый Модельный кластерный комплекс Земли для её развития на все предстоящие восемь этапов цивилизационного развития.

Именно по этой причине им (интервентам) была нужна такая планета, как Земля. Ассоциировано воздействуя на неё всеми своими завезёнными технологическими и энергетическими возможностями, они смогли бы создать под себя и для себя приемлемые условия своего программного существования, паразитируя над захваченными конструктивными и энергетическими возможностями Земли и всего её Модельного комплекса (всего 12 планет без Фазтона). Поэтому интервентский удар по захвату был нанесён на весь Модельный комплекс. Но после такового захвата начался общий процесс собственного обустройства, и не только на Земле, т.е. переделка всего и вся.

Систему Управления перевозят в Космосе в закрытых «термосах» типа Луны. Караван состоит из сотен таких Лун.

Караван сопровождала «охрана», которая могла ликвидировать сопротивление той части обитаемого Космоса, где обоз решил обосноваться.

Если место стоянки нравилось, его включали в обоз и везли обратно – домой.

Так и поступили те, кто прибыл в Систему планет Земля. Система состояла из 12 планет.

Цель паразитического захвата:

- захват Земли и получение её в качестве «энергетической таблетки»;
- получить доступ к более энергоёмким источникам за счёт познания тайны живой клетки;
- проникнуть в тайну Человеческого мозга.

Многое из этого захватчикам удалось осуществить.

Солнце является планетой, пригнанной в нашу Систему (вместе с Луной), диаметр Солнца примерно равен диаметру Земли. Наше Светило (Ярило) было погашено и заменено на их Солнце, имевшее атмосферу толщиной около 2000 км, состоящую из смеси кислорода и хлора. Солнце внутри полое, жизнь на нём только внутри (как в скорлупе). Там есть всё необходимое для поддержания той жизни, которую пришельцы хотели сделать везде в нашей Системе. На Солнце имелся 231 объект, из них 127 объектов типа 440.

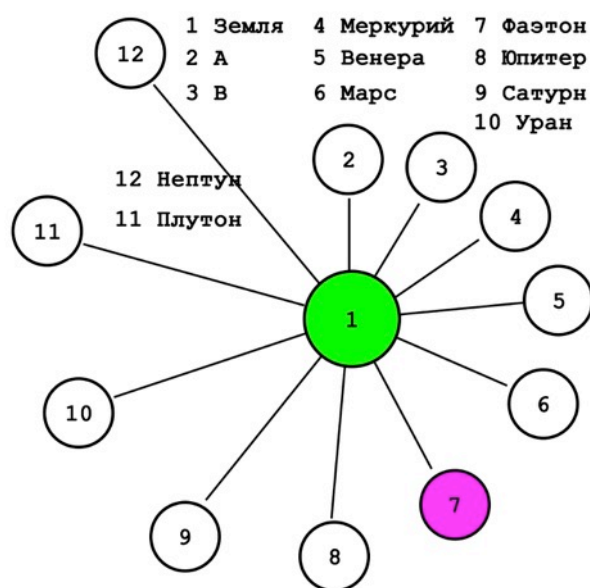

Учитывая число объектов, было примерно подсчитано количество пауков (размер до 4-х метров). Их оказалось 1.200.000. Все они ждали высадку на Землю. Были сформированы трубки связи всех планет с привязкой к Солнцу. Фактически создавалось другое пространство, что привело к изменению орбиты Земли (период

обращения Земли вокруг Солнца стал 365,5 дней вместо 360 при обращении вокруг Ярилы). Было сформировано кольцо защиты по контуру вращения Земли. Внутри контура были сформированы тетраэдральные трубки связи. Остальные планеты были привязаны к Земле и имели в тетраэдральных трубках додекаэдральные структуры. Все внешние планеты были окружены оставшимися спутниками (конвой).

После формирования конуса началось движение к 4-й звезде Большой Медведицы. Это система из 7 звёзд является посторонней и появилась из другого Космоса примерно 6 миллионов лет назад. В системе 4-й звезды несколько планет (12), главная – СУР.

Но на Земле были другие условия, включая и атмосферу.

Кроме того, на Земле было население, которое отличалось по биологии. Было принято решение сначала заглушить, а потом и полностью подчинить Мозг Земли (Комплексы) Системе Управления вторженцев и пересадить Мозг пауков в людей (в биологическую структуру). Здесь и возникли проблемы.

Главной задачей интервентской СУ было не только привезти готовую систему планет домой (Сур из Большой Медведицы), но и **МОДИФИЦИРОВАТЬ** себя под людей Земли (сохранив при этом Мозг).

Земля – это граница прямого управления, потому Венера и Меркурий спутников не имеют. На них полностью выключены комплексы, и с точки зрения управления они безопасны. Земля – центр Системы Управления (а до захвата была Центром Вселенной), все остальные планеты имеют собственные Системы Управления, часть из которых включена. Уничтожить их было нельзя – для СУ эбров была неизвестна структура, потому их окружили спутниками, часть из которых выполняла функции контроля. 15 спутников (цвет жёлтый) имели трубки связи с Землёй, остальные спутники были связаны трубками связи с одним из 15 спутников (см. рисунок ниже).

Каждый спутник – это либо архив, либо склад трития, запасных частей и так далее. 15 главных и 18 промежуточных (закрашены) имели собственные НЛО, которые могли передвигаться только в пределах спутника. Орбиты спутников были выбраны таким образом, чтобы максимально производить контроль соответствующей планеты.

Особый интерес – Луна.

Это – Программный Генератор (до 88 октавы). Внутри Луны – мощные комплексы. Свечение Луны – это наложение излучений собственных комплексов с 128 октавой, задаваемой Солнцем.

Программный Генератор использовал:

- коллайдеры Земли, тактовый интервал совмещён с 128 октавой;
- созданные решётки на Земле;
- Метонский календарь и систему метрических единиц «халок» ;
- данные архивов спутников, полученных комплексом 555 (Земля);
- данные контроля для коррекции Программы.

Контроль времени и синхронизацию производил комплекс Стоунхэндж по данным, полученным с Луны.

У Луны – особый статус, потому ни один метеорит из метеоритного пояса не мог упасть на Луну – объекты (НЛО) Луны контролировали всё, Луна изменяла в случае опасности плотность гравитационных потенциалов в трубке связи с Землёй. Особый интерес – **ГАЛО** Луны (от [др.-греч. ἄλωϛ](#) – круг, диск также аура, нимб, ореол) светящееся кольцо вокруг источника света – максимальное включение всех комплексов Луны и сброс на Землю очередной порции Программ. Поэтому все разговоры о том, что «кто-то был на Луне» – не обоснованы. На Луне Человек **НЕ БЫЛ**, и быть не может в своём физическом обликии.

Каждая Программа была рассчитана по циклам Метона – 500-летняя – 28 циклов, 100-летняя (с 1888 года до 2000 года) – 6 циклов, 20-летняя (с 1992 по 2011 годы) – 1 цикл (заключительный).

В связи с коррекцией Программ возникла необходимость срочной замены Систем Энергообеспечения и Информационного обеспечения на Земле (объекты 560).

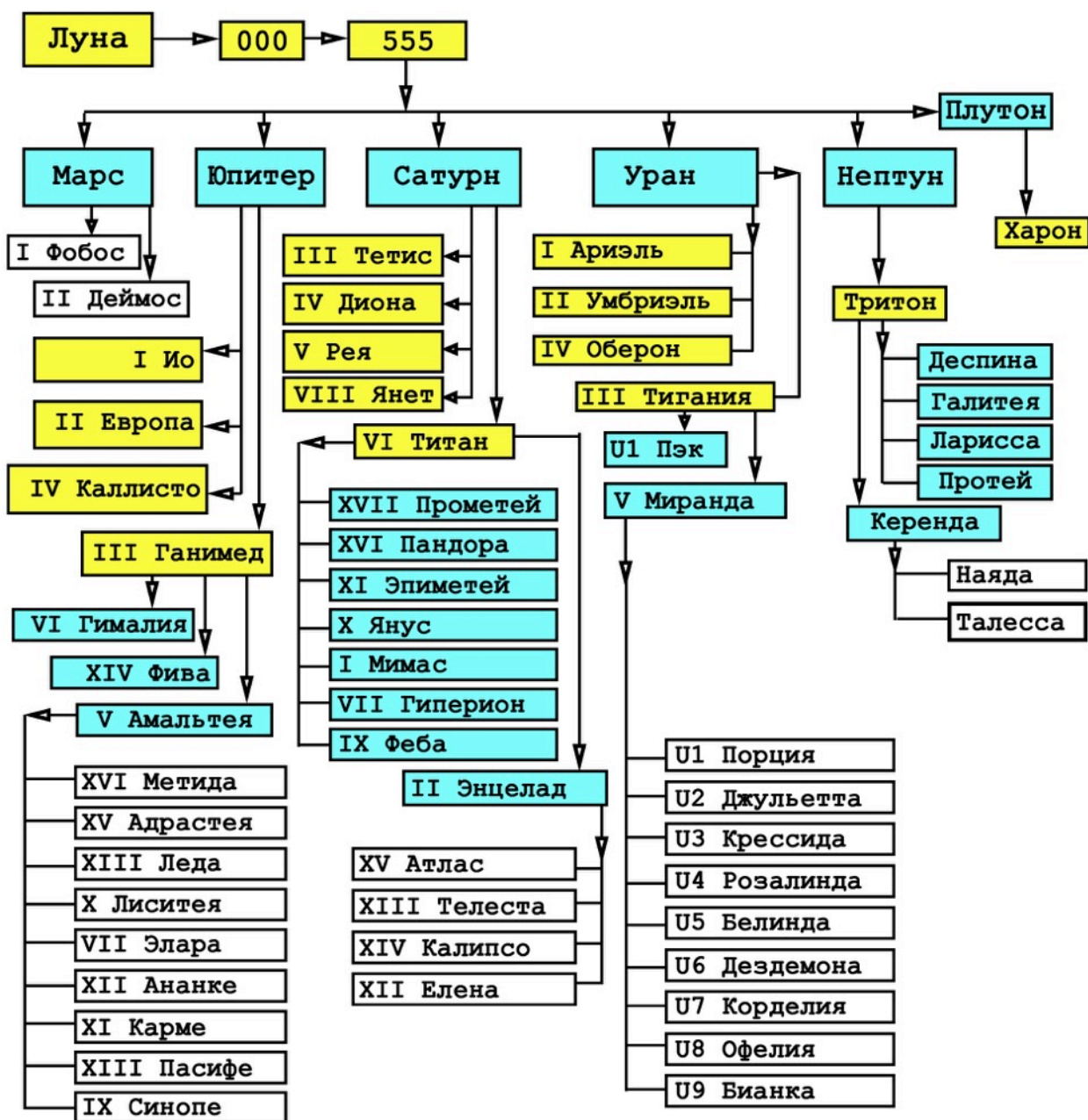

Старые объекты были срочно удалены, новые уже были готовы к пуску. Места их расположения известны. **Пуск новых решёток в атмосфере от $h > -1240$ и до $h = 12400$ м должен был быть произведён в 2012 году – НЕ ВЫШЛО** (это я немного забегаю вперёд)

На Земле существуют и иные Комплексы, например, в Юго-Восточной Азии. Их не уничтожили, и использовали и используют сегодня по назначению.

Первый Комплекс, который приступил к работе, – Арарат.

После формирования решётки с несущей частотой, была создана решётка «слуха» («Вначале было слово...»), затем последовательно

были созданы и остальные решётки. Конкретная частота создаётся пирамидой, никакими современными техническими средствами на Земле её создать нельзя. По мере ввода новых Комплексов были созданы **все 12 групп**, каждая группа имеет в своей структуре сотни тысяч частот.

N	Частота, ггц		
	Диапазон		
1	0.124	0.666	Несущая частота к-структур, на ней всё построено
2	0.666	2.16	Используются всеми животными, насекомыми и основным населением Земли
3	2.16	4.28	Внешний слух 42х, 441 (33%)
4	4.28	7.24	Внешний слух 441 (66%), 442. У 442 обмен информацией с гуманоидами 442
5	7.24	12.4	Связь 442 с Комплексом Альпы 2
6	12.4	16.2	Используются только объектами 440
7	16.2	22.4	Используются только комплексами 560, 520, 500
8	22.4	28.8	Используется только объектом 960
9	28.8	33.2	Используется только объектом 960
10	33.2	66.2	Используются всеми комплексами для связи между собой
11	66.2	88.4	Используются для связи с Луной
12	88.4	124.8	Связь со спутниками

8.5. Гибель Фаэтона

Система Управления, принадлежащая ЭБРАМ, постоянно формировала последовательность событий, приводящих к абсолютному захвату всей Системы планет. Однако есть одно «но», при нападении на Систему планет 2/3 гостей было ликвидировано, планета (назовём её Фаэтон) взорвала себя вместе с захватчиками.

На начальном этапе интервентского захвата 18344 г. до н.э. в схватку с пришельцами мог вступить только Фаэтон, как планета, имевшая по своему наделению защитные функции для всей Кластерной Системы. Силы нападавших в общем плане составляли: 54 спутника, 3 Луны, планета Солнце (при нападении было планетой), 12 главных объектов (тип 960) и 3862 объекта нападения (имевших технические средства разрушения, основная часть которых объекты

тип 440⁸). Кроме того, 1/3 спутников имела у себя свои планетарные объекты активного технического воздействия в модельных масштабах своих спутников, обладавших ограниченной автономией (для упрощённого и привычного понимания, как бы НЛО). Защитники Фаэтона приняли весь активный процесс разрушающего воздействия пришельцев на себя и взорвали себя, как планету-крепость, чтобы не допустить своего захвата в «плен», а, особенно, исключить проникновение к её технической способности защитного и разрушающего характера. Фаэтон уничтожил 2 Луны, 11 главных объектов и примерно 1200 автономных объектов нападения. Осколки такого разрушения до сей поры иногда беспокоят Атмосферу Земли.

Сейчас на орбите этой планеты метеоритный пояс. Гости не смогли уничтожить Мозг Земли (Систему Управления Земли – СУЗ), так как он выше их возможностей, хотя и не имеет технических средств. Остальная часть **ЭБРОВ** захватила Землю и другие планеты. Спутниками этих планет стали их корабли от оставшейся космической флотилии пришельцев.



8.6. Перестройка (под себя)

19304 лет назад интервентами было начато и сделано следующее:

- полностью захвачены все планеты и уничтожено всё живое, а их души (неинерционные энергетические сущности) захвачены в плен.
- окончание захвата звёздной системы планеты Земля.

⁸ НЛО – это оборудование для контроля за состоянием внешней среды (типа зонда). Расположение всех НЛО на Земле $-3300 > h > -4400$ метров. Основная часть НЛО находится именно под населёнными пунктами. Все НЛО располагаются у водных бассейнов, где на глубине 4400 метров – достаточные запасы трития. Тритий необходим только для движения НЛО в пределах Земли.

- планеты системы Земля окружили спутниками, как «конвоем».

- началось движение в сторону созвездия Большой Медведицы.

От первоконтактного агрессивного вторжения в течение 1040 лет были полностью захвачены все планеты (завершение захвата в **17 914 году до н.э.**). **Сам по себе захват – условный**, потому что все главные комплексы на планетах Кластерного межпланетного комплекса Земли были **ВЫКЛЮЧЕНЫ** перед захватом, а без знания структур их построения, да ещё и при условии более низкого уровня познания, нападавшие просто связали все планеты гравитационными трубками (в дальнейшем и трубками связи⁹). Включили вменённые базовые генерирующие частоты радиационной защиты Солнца. Окружили планеты «спутниками» (как охранный конвой) и двинулись в сторону Большой Медведицы, чтобы разобраться в зоне её активной досягаемости. Но по пути движения решено было время не терять и провести возможные процессы изменений в свою пользу...

А. Хатыбов убедительно доказал, что Мир вокруг нас не есть НЕЧТО отдельно материальное и отдельно идеальное – это единое целое. Просто этот мир выражен разным набором частот. Только в этом различие. А через восприятие Человеку создали (навязали) **иллюзию материальности мира** и отделили этот Мир от его мыслительной и духовной деятельности. Раньше, до вторжения, такое восприятие мира (через дуальность) у наших Предков отсутствовало. Мы не можем назвать наших Предков людьми или Человеками, потому что современный Человек по сравнению с Разумным Предком – это

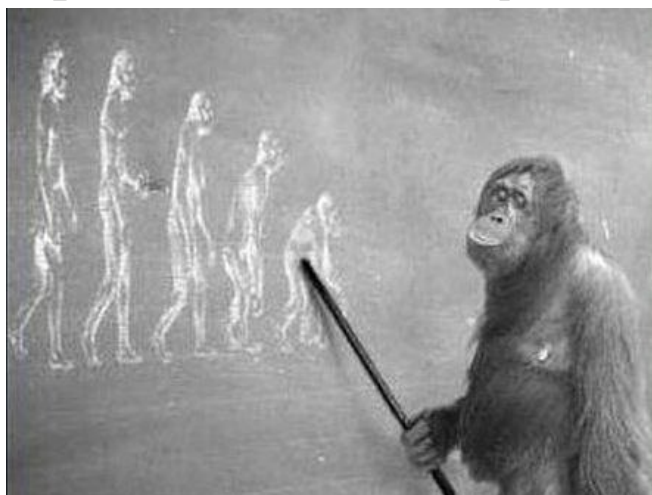

⁹ Трубки связи – это чулок по типу башни Шухова, в трубке – необходимый набор частот: гравитационных, информационных. Магнитные импульсы, которые иногда идут от Солнца, двигаются к Земле только в трубке. Если в трубке нет поддерживающих частот, магнитный импульс рассеивается в Космосе (до Земли не доходит).



Обезьяна по сравнению с Человеком. И это опускание нашего Разумного Предка до уровня «современного» Человека **БЫЛО** сделано внешними Силами. Это объясняет странное развитие всей земной истории Человечества с его бесчисленными войнами и безмерным насилием, а также странную эволюцию науки, которая фактически **поработила Человечество полностью**. Как и кем это всё проводилось и проводится – надо серьёзно разобраться.

Оставим это разбирательство немного «на потом». А пока, посмотрим внимательнее на то, каким могло быть Творение Высших Сил **РАЗУМА** нашего лепестка-вселенной.

Снова заглянем в достояние наших предков-славян – Славяно-Арийские Веды. «В древнейшие и славные времена на благодатной Мидгард-Земле, во благодатном древнем краю, в древней и могучей Азии, что пролегла на восток земли от Рипейских гор и простиралась за пределы моря х'Арийского, и от студённого моря Даарийского до величайших Химават гор, проживали четыре великих Рода Асов, потомков древних Светлых Богов, четыре великих Рода Расичей.

Великие и многомудрые Асы начали переселяться в Асию из **Священной страны Даарии**¹⁰ в древнейшие и славные времена.

И стали **Родами жить-поживать** в этом благодатном древнем краю от начала времён благоденствия, когда ещё наши **Великие Первопредки** лицезрели в ночных небесах **три луны**¹¹.

¹⁰ Страна Даария – находилась на затонувшем материке в Северном Ледовитом океане.

¹¹ Три Луны: – 1). **Лея**, период обращения вокруг Мидгард-Земли (планеты Земля) 7 дней; 2). **Фатта**, период обращения – 13 дней; 3). **Месяц**, период обращения – 29,5 дня.

Древние и мудрые Великие Асы называли этот благодатный край Святой страной, страной Родов Асов или землёй Свята Расы.

Многочисленные Роды мудрых Асов пришли в этот благодатный край Азии из Священной Северной страны, где наше **Трисветлое Ярило-Солнце**¹² **не желало уходить на покой**, лишь бы лицезреть благостные деяния всех Светлых небесных Богов и творения их прекрасных потомков на благодатной Мидгард-Земле».

Посмотрим также и в другие источники информации для составления более полной картины хронологических событий нашей планеты.

Из некоторых дошедших до нас древних мифов и хроник следует, что «на Земле существовала эпоха, *когда Луны в небе над ней не было*». Об этом писал в V веке до н.э. греческий философ и астроном Анаксагор из Клазомен, пользовавшийся недошедшими до нас источниками, где утверждалось, что Луна появилась на небе позже возникновения Земли. В III веке до н.э. его поддержал греческий философ и поэт, главный смотритель Александрийской библиотеки, Аполлоний Родосский. В сочинении «Аргонавтика» он приводит слова другого философа – Аристотеля, столетием ранее упоминавшего в одном из своих трудов о древних обитателях горных районов Аркадии (области на полуострове Пелопоннес), которые «питались желудями, **а было это в те времена, когда на небе ещё не было Луны**».

Писатель и историк Плутарх, живший на рубеже I-II веков н.э., говорит об одном из правителей Аркадии по имени Проселенос, что значит «**долунный**», о его подданных проселенитах, первых обитателях Аркадии.

Современные учёные не отрицают возможности «**безлунного**» этапа в истории человечества и приводят тому различные объяснения. Согласно одному из них, когда-то **Луна была одной из планет Солнечной системы**, но затем, вследствие некой космической катастрофы, **сошла со своей орбиты и превратилась в спутник нашей планеты**.

¹² Трисветлое Ярило-Солнце – Древняя Родовая Мудрость гласит, что наше Солнце Трисветлым называют потому, что оно освещает три Мира: Явь, Навь и Славь.

Можно нарисовать несколько иную картину, не повторяя толкование издателей в сносках текста Славяно-Арийский Вед, а ссылаясь на более ранние документальные источники. Лунами наши предки называли спутники планет-земель. Поскольку наша планетарная система была создана искусственно, то всё было продумано и проявлено в её уникальном строении по отношению ко многим другим планетарным или солнечным системам естественного происхождения.

Определённость в вопросе об уникальности нашей солнечной системы появилась совсем недавно, когда смогли исследовать открытые «экзопланеты» (планеты, вращающиеся вокруг других звёзд) и обнаружить, что в других солнечных системах всё обстоит совсем не так, как в нашей. Недавно на эту тему появилась небольшая заметка под названием **«Солнечная система родилась в уникальных условиях»**. «Американские и канадские учёные с помощью компьютерного моделирования доказали, что для формирования Солнечной системы были необходимы уникальные условия, и она представляет собой совершенно особый случай среди других планетных систем. Результаты исследования опубликованы в журнале **«Science»**. Большинство прежних теоретических моделей, объясняющих формирование Солнечной системы из протопланетного газопылевого диска, строились на предположении, что наша система является «средней» во всех отношениях. В последние десятилетия было открыто около 300 экзопланет – планет, обращающихся вокруг других звёзд. Обобщив эти данные, астрономы из американского Северо-Западного университета (штат Иллинойс) и канадского университета Гуэлф, пришли к выводу, что Солнечная система является во многом уникальным случаем, и что для её формирования нужны совершенно особые условия». Одним из важнейших изменений на Земле была смена базовой основы формирования пространств **с додекаэдральной на кубическую основу** построения решёток энергий. Привнесённая кубическая¹³

¹³ При создании Земли внутри кубика имелась рабочая структура иной решётки, а кубическая использовалась только для контроля. Более 5 тысяч лет назад некая система изменила соотношения связей и, введя привезённые элементы, создала новый тип решётки, в которой и существует весь мир. Глубина этой решётки = 2200 м, высота = 12400 м. Это и есть Ноосфера, или среда обитания.

энергетическая решётка, обрaмившая все прежние состояния и структуры энергий, изменила и ограничила состояние материального мира на Земле до уровня, приемлемого только для чужих Систем управления, изменила все условия окружающей среды, в том числе атмосферы, воды, всей биосферы и т.д. Сейчас этот процесс происходит **НАОБОРОТ**. Базовая основа формирования пространства меняется с **кубической на додекаэдральную** основу построения решёток энергии. Это учтено и в создании **Программ «СветЛ»**. Но там вся эта «процедура» осуществляется через некую конструкцию, в виде **ТОРА**. Об этом – позднее.



Спутники нашей Планеты исполняли особые функции – функцию защиты и функцию отражателей альбеда нашей атмосферы, что, с одной стороны, создавало стабильность для самой Планеты и жизни на ней, так как снижало риск попадания случайных космических тел, создавая некий гравитационно-электромагнитный оазис. А с другой стороны, – управляло **ОБОГРЕВОМ** самой атмосферы планеты. Это позволяло системе перефазировки света (нашему Светилу – **Трисветлому Ярилу**) равномерно распределять тепло по всей поверхности планеты, создавая необходимые условия для богатства растительного мира – фундамента любой жизни. Постоянный фотосинтез растений давал необходимое количество кислорода, столь ценного компонента газовой среды Планеты, как в целях создания прочного озонового щита, так и насыщения и развития Мозга разумных существ для его **БОЛЕЕ КАЧЕСТВЕННОГО** функционирования. Как известно, кислородное

голодание приводит к деградации клеток физически плотного Мозга и снижению продолжительности жизни.

Перефазировкой¹⁴ света называется смещение на определённую величину фазы светового импульса. Например, при смещении фазы на 0, мы имеем нормальный солнечный свет, **при смещении на 120° – ночь**, при 240° – переход ночи в день, или рассвет. Этот цикл повторяется ежедневно, и ни у кого никогда не вызывало сомнений, что **ИМЕННО** Солнце является источником света. В нормальной жизни **Человек имеет защиту**, которая ослабляет световой поток примерно в 1000 раз, и когда Человек уходит, эта защита снимается, и Солнечный свет становится нестерпимо ярким и единственным источником тепла, поэтому от него не хотят уходить. Если Человек уходит ночью, то усиление – в обратную сторону, здесь Человек пытается бороться за жизнь, так как он проваливается в холодную тьму.

Подобную защиту можно наблюдать косвенно, в виде преломления границ пространства защитного поля вокруг одного человека или совокупного поля группы людей. Цвет радуги означает деформацию пространства, образованного семью формами первичных материй.

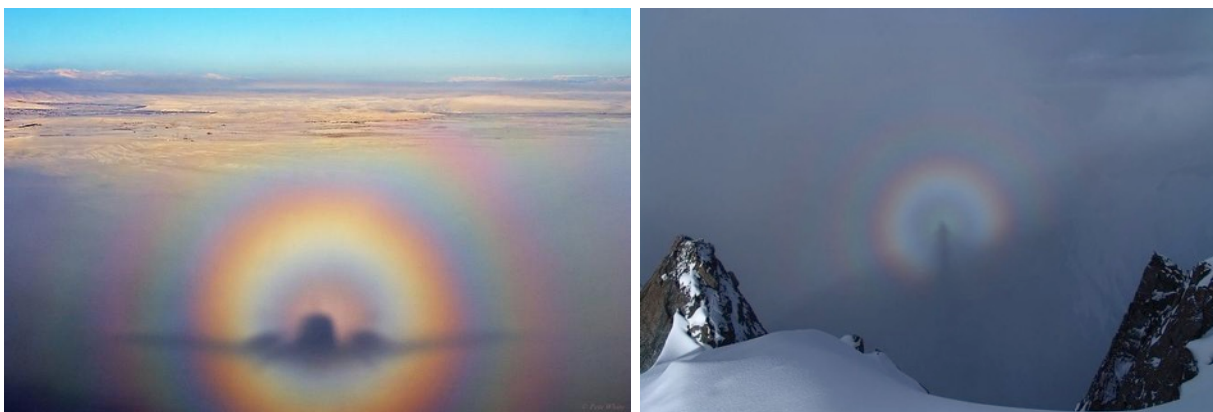

Современная физика сообщает, что солнечный свет – это квант (материальная частица) и волна одновременно. Раз это элементарная частица, она находится в ряду с другими частицами, прибывающими

¹⁴ Перефазировка – это функция мозга и одновременно внешние условия, например, внезапное появление или исчезновение источника света с вполне определенной фазой.

из Космоса (**но из Космоса, кроме осыпавшейся трухи внешней оболочки конуса движения Солнечной системы, ничего не поступает, а поступившая труха имеет ту же структуру, что и на Земле).**

Никакой иной информации о Солнечном свете нет. Известны опыты П.Н. Лебедева по изучению давления, которое производит квант света.

Однако Солнце – это главный информационный комплекс, производящий поставку необходимой информации **всем 12 коленам**, которые разделены по частотам.

По своей структуре квант света – это «яйцо».

При определённой фазе атмосферы необходимая частотная информация давалась кому-то больше, кому-то – меньше. Регулировалась долгота дня и ночи, тепла и холода.

В эти перефазировки изымалась одна программа и доставлялась другая программа.



Напомню, что конечным поставщиком самой Программы являлась Луна.

Внешние проявления забора нужных октав проявлялись в виде Северного Сияния, которого сегодня уже нет в связи с

частотными изменениями в Системе Управления Земли.

Подобные, но обратные этому процессы видны на появлении вертикальных цветных столбов в ночное время суток и в морозное время года. Здесь происходит накачка атмосферы – из земли.



В связи с этим можно сделать заключение: при изменении частотных

характеристик Системы Управления Земли смена дня и ночи необходима.

Но всегда ли это было необходимо?

Так ли уж необходима смена дня и ночи для уже развитой Разумной Цивилизации? Не была ли продумана другая система освещения для сопровождения данного уникального эксперимента?

8.7. Немного о Солнце

Я немного увлёкся, но (объективно) специально затронул эти вопросы, чтобы показать вам, как идёт логическое «переплетение» и подтверждение информации от А. Хатыбова и Н. Левашова. И это (надеюсь, вы уже поняли) – **ОБЪЕКТИВНЫЙ** процесс.

Как я уже сказал, наше **Светило (Ярило)** было **ПОГАШЕНО** и **ЗАМЕНЕНО** на **Солнце**. Все Планеты «привязали» к Солнцу трубками связи, которые были сформированы.

Привычные представления людей о материальном мире не позволяют с первого раза правильно отнестись к слову «погашено». Возникает ассоциация, что с нашим Солнцем что-то произошло. Оно взорвалось? Превратилось в нейтронную звезду? Было украдено и проглочено крокодилем, как в стихотворении К.И. Чуковского?

Если бы произошёл взрыв, то погибла бы вся Планетарная система. Превращение в нейтронную звезду быстро не происходит, а гравитационные силы подобного массивного тела просто сорвали бы со всех Планет имеющуюся атмосферу. Ведь даже приближение пресловутой **Планеты X** в 2003 году угрожало **ВСЕЙ** Солнечной системе. Остаётся последний вариант: **«Светилом» называли систему истинного света, которую создаёт решётка атмосферы, при установлении фазы светового импульса на О.** На скорость перефазировки влияют параметры света, спектры цветовой раскраски, яркость, плотность потока, код планеты (для Земли это 512) и расстояние от Светила. Октавы Родной СУЗ были занижены, а так как многие важные комплексы управления Земли были захвачены интервентами – их **ПРИШЛОСЬ ОТКЛЮЧИТЬ.**

В поисках более полного понимания сказанного, можно обратиться к ещё одному важному источнику информации **из книги**

Н. Левашова «Сказ о Ясном Соколе» – прошлое и настоящее».

«...наши далёкие и не очень далёкие предки называли наше светило **РА** или **ЯРИЛО-СОЛНЦЕ!** Так же, как и наша планета называлась **МИДГАРД-ЗЕМЛЯ**, а не просто **ЗЕМЛЯ**, как мы называем её сегодня! Потому что **МИДГАРД** – это **МИР**, населённый **ЛЮДЬМИ**. Так что слово «Солнце» **не являлось для наших предков именем нашего светила**, так же, как и «Земля» не являлось именем нашей планеты! Каждая планета, каждое светило в те времена имели свои собственные имена, в том числе и удалённые на многие световые годы планеты-земли и их светила. Все **СВЕТИЛА** и **ПЛАНЕТЫ-ЗЕМЛИ** имели имена, которые этим небесным телам давали не наши предки, а **ЖИТЕЛИ** тех самых планет-Земель из далёких созвездий, с которых переселенцы и заселили нашу Мидгард-Землю в несколько этапов!» К моменту захвата, на Земле проживало миллиард четыреста – миллиард двести прото-Человеков.

Эта **ВАЖНАЯ** и ключевая информация по замене нашего Ярила (Истинного Земного света – Белого Света) на Солнце была дана первый раз открыто в интервью с кандидатом исторических наук, этнологом, искусствоведом, действительным членом «Русского Географического Общества» **Жарниковой Светланой Васильевной** на 2-м ведическом конгрессе в 2010 году. К величайшему сожалению, Светланы Васильевны в ноябре 2015 года не стало....

Из трудов **Н.В. Левашова** известно, что для возникновения на Планете Жизни, необходимо соблюдение следующих условий:

- **наличие постоянного перепада мерности;**
- **наличие воды;**
- **наличие атмосферы;**
- **наличие периодической смены дня и ночи;**
- **наличие разрядов атмосферного электричества;**

Это – справедливо для **зарождения и развития Жизни от Начала**. Подчёркиваю, от **НАЧАЛА**. На эти процессы без влияния извне уходят многие миллиарды лет. Часто Жизнь так и не успевает развиться до Разумной на той или иной планете, так как она не

обеспечена стабильностью и дополнительной защитой – жизнеобеспечением со стороны Системы Управления.

В естественных условиях формирования – **ПЛАНЕТЫ** образуются в зоне

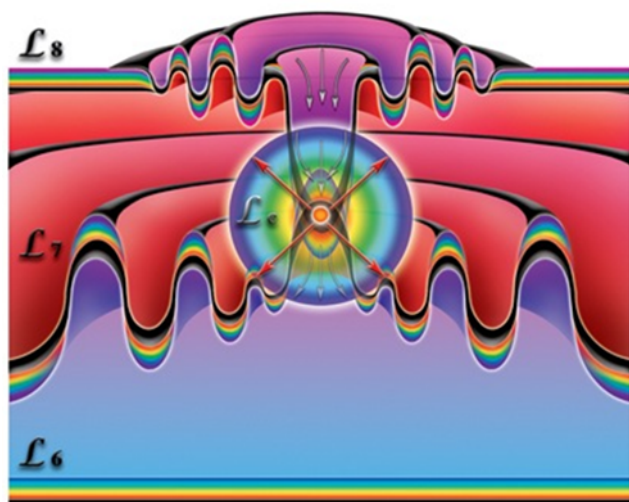

деформированного пространства при «взрыве» Сверхновой Звезды. «В процессе сжатия звезды, нарушается баланс между излучающей поверхностью и излучающим объёмом. В результате чего, первичные материи скапливаются внутри звезды. С течением времени, в результате

термоядерных реакций, звёздное вещество теряет простейшие атомы, такие, как водород, гелий и др., и всё больший процент в нём начинают составлять атомы тяжёлых элементов. **Размер Звезды уменьшается**, она становится всё более и более плотной, тяжёлой, и степень влияния на мерность окружающего пространства становится всё более и более сильной».

Сброшенная при этом материя звезды и Первичные Материи могут образовать Планету соответствующих размеров на соответствующем расстоянии от источника деформации. Все образовавшиеся Планеты в результате взрыва Сверхновой обустраивают планетарную систему не в одной плоскости эклиптики, которую в Макро-Космосе отыскать невозможно, так как она необычна по своей природе, но в гармонии со структурой самого неоднородного пространства...

Согласно материалистическим представлениям, приборным наблюдениям, получаемым данным и с помощью компьютерных моделей звёздной эволюции – «Солнце будет ещё существовать 5 миллиардов лет, постепенно **нагреваясь и увеличиваясь в размерах**. Когда весь водород в центральном ядре израсходуется, Солнце будет в 3 раза больше, чем теперь. В конце концов, Солнце остынет, превратившись в белый карлик». Это выводы «современных учёных». Однако смею их разочаровать, что ждать 5

миллиардов лет не нужно. Все произойдёт (и уже происходит) совершенно **НЕ ТАК**.

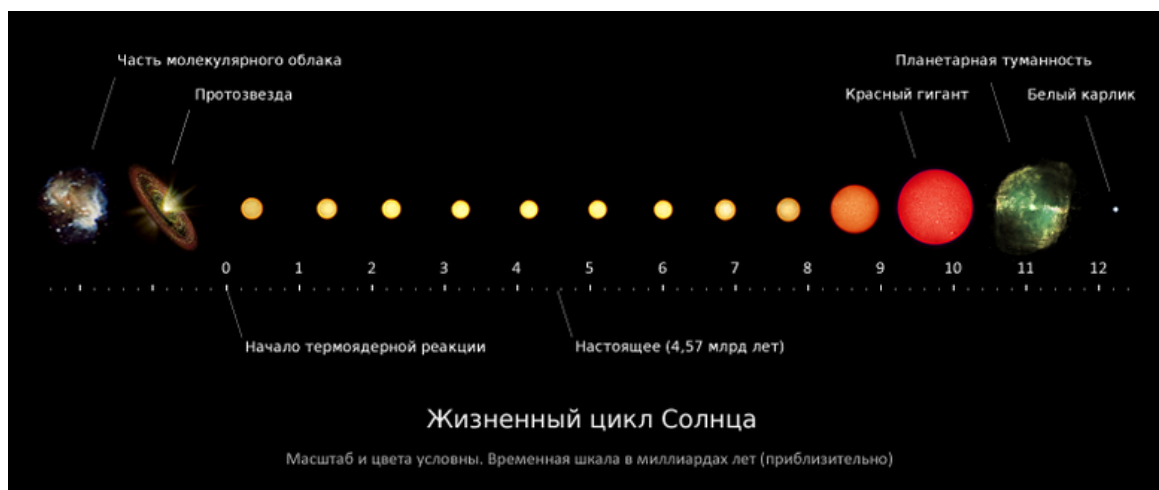

Как видим из двух описаний эволюции Солнца взгляды Н. Левашова, А. Хатыбова и современной науки весьма отличаются. Можно предположить, что кто-то из них не прав. Однако не будем спешить с выводами. Николай Левашов в **«Неоднородной Вселенной»** показал процесс формирования материи и объяснил рождение звёзд, их эволюцию и образование черных дыр или нейтронных звёзд. Учёные астрофизики наблюдают за конкретным Солнцем, и наблюдения показывают именно рост атмосферы нашей «звезды». Но, если масса звезды уплотняется, то по законам тяготения никакой планетарной туманности образоваться не может. Здесь что-то не соответствует природе самой звезды.

Что же может послужить причиной возникновения подобной аномалии? Кое в чём повторяюсь, но верну ещё раз ваше внимание на описание Солнца А. Хатыбовым.

Солнце является планетой, **ПРИГНАННОЙ** в нашу Систему (вместе с Луной), диаметр Солнца примерно равен диаметру Земли. Тогда оно имело атмосферу толщиной около 2000 км, состоящую из смеси кислорода и хлора. Солнце внутри полое, жизнь на нём только внутри (как в скорлупе). Там есть всё необходимое для поддержания той жизни, которую пришельцы хотели сделать везде в нашей Системе.

Кроме того, необходимо было пополнять запасы, которые до нападения имелись на спутниках.

За счёт выкачивания энергии с Земли новая атмосфера Солнца увеличилось в размерах более, чем в 100 раз (диаметр 1392000 км).

Примерная структура атмосферы Солнца в настоящее время:

№		Толщина слоя
1	Смесь водорода и гелия, t° около 3000°	19200 км
2	Решётка частоты 53.375, плотность потенциалов 127.4, рубашки 111	332000 км
3	Решётка частоты 53.875875, плотности 121 и 100	128000 км
4	Решётка частот кислорода и хлора, плотности 100 и 100	63000 км
5	Решётка защиты 49 октава, плотности 100 и 100	146000 км
6	Решётка сероводорода, октава 36.5, плотности 75 и 75	2000 км

На Солнце есть преобразователь частоты. Получая энергию на 49 октаве, они её преобразуют в 53.375, поддерживая радиационную решётку. Температура на **ПОВЕРХНОСТИ** самого Солнца не превышает 20°C . 49 октаву они выкачивали из Земли (полярные сияния) при помощи специальных объектов, находящихся на Земле.

Солнце – гравито-магнито-электрический Генератор движения всей Солнечной системы. Солнце является тактовым Генератором движения, и этот Генератор сопряжён с Системами Жизнеобеспечения каждой планеты. И не нужно слушать профессора из ГидроМетеоЦентра, о том, что циклон (антициклон) принёс температуру. Это локальное **ИЗМЕНЕНИЕ** электрических параметров сетки Хартмана привело в движение макроструктуры (атмосферу). Но вернёмся к последовательности.

8.8. Захват планеты Земля

18300 лет назад был осуществлён Захват планеты Земля силами оставшегося звёздного флота интервентов. Уничтожены все структуры жизнеобеспечения мозга планеты, и её мозг потерял потенциалы до уровня 3%, что в дальнейшем за короткий срок привело к ликвидации всех обитателей Земли.

Одновременно происходили следующие события:

- уничтожение истинных Комплексов управления Земли, расположенных на поверхности.

- формирование райских мест для существования интервентов.
- уничтожение комплексов жизнеобеспечения Марса.
- выключение комплексов жизнеобеспечения остальных планет.
- формирование системы спутников вокруг планет.
- начало изменения структур захваченных планет.

Мозг Земли до **НАПАДЕНИЯ** имел 512 октаву. Нападающие планеты-интервенты имели Мозг 224 октавы. В последствие, по ряду причин несовместимости в новых условиях Земли, этот Мозг интервентов до 66 октавы был уничтожен. Оставшиеся структуры Земли сумели сохранить на короткое время мозг 57 октавы (в основном, в экваториальной полосе) с дальнейшим снижением его уровня, население **СОКРАТИЛОСЬ** на 67-68%, и оставалось всего **ОКОЛО 2 МЛН. ЧЕЛОВЕК** с последующим их отмиранием.

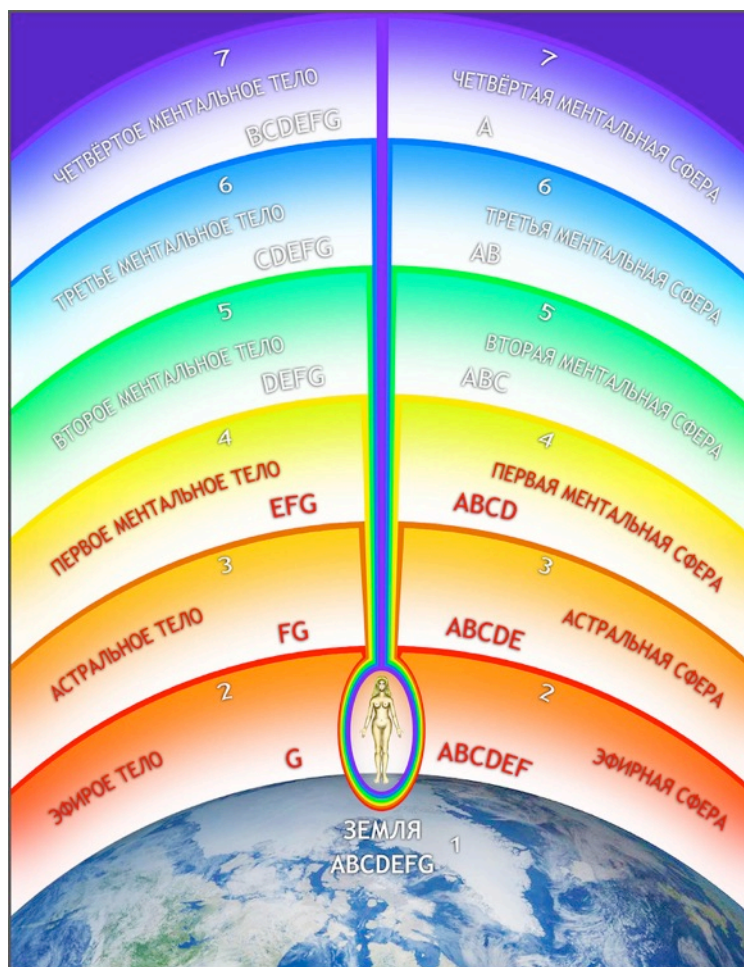

Комплекс Пасхи, как один из главных родных комплексов сопровождения, (размещён под островом Пасхи на $h = -12450$ м) был полностью выключен. После проведения ряда Программных процессов со стороны интервентов, Человек был превращён в некое биологическое существо, не обладавшее прежней самостоятельностью по мозгу.

Что представляет собой эта **ПРОГРАММНАЯ** связь с Солнцем, Луной и спутниками планет, какую роль она играла в общем процессе



развития Цивилизации людей и развития сознания индивидуального и общественного, в частности?

Эта связь, с технической стороны, представляла собой: **ОПРЕДЕЛЁННЫЙ** набор сформированных «Трубок Связи» между Землёй, с одной стороны, и Луной, Солнцем и

Спутниками планет, с другой стороны. С помощью таких трубок связи осуществлялась передача всей информации от генерирующих и Управляющих Комплексов интервентской Системы, размещённых за пределами Земли на комплексы этой же Системы Управления, размещённые на Земле. Эта Программная информация содержала всё необходимое, требующееся для управления всем развитием вменённой Цивилизации на концептуальном уровне.

В первую очередь, именно посредством этой связи и было предопределено **НАСИЛЬСТВЕННОЕ** удержание исполнительских действий людей в состоянии их вещного применения по всем Программным процессам, управляемым интервентской Системой, а, соответственно, и поэтапное упреждающее развитие индивидуального и общественного сознания пред каждым историческим событийным исполнительским шагом. С помощью этой же **ИНФОРМАЦИИ** осуществлялось Управление на Концептуальном уровне всеми процессами бытия энергий вообще в их изменённом конструктивном состоянии. Осуществлялся контроль и формировалась защита по недопущению каких-то конструктивных изменений в энергетических решётках со стороны истинных комплексов Земли, удержание таких комплексов в «пленённом» состоянии и прочее.

На Земле **БЫЛО** население, которое отличалось по биологии. Поэтому было принято решение **УНИЧТОЖИТЬ** Мозг Земли и *пересадить Мозг пауков в людей (биологическую структуру).*

За прошедшее время, особенно в последние 4000 лет, Надсистема–интервент¹⁵ через изменённую Систему окружающих структур провела колоссальное количество программных процессов. В том числе со всеми Системами Жизнеобеспечения, Биоцентрами планеты Земля, создающими и поддерживающими Человека, и **НЕПОСРЕДСТВЕННО** с самим Человеком.

Для этих целей интервентами была привнесена Программа «Энергобиогенезиса клетки плоти», которая и обрела более существенную ёмкость в усиленных попытках создания людей (яко подобие прото-Человеку), ибо **ПЛОТЬ** пауков (коими и являлись захватчики) – **НЕ СОВЕРШЕННА** и не приемлема для «входа в Иерархию Цивилизационного развития Разумной ориентации» (как, впрочем, и конструкция их Мозга, тоже). Это и стало одной из причин прекращения подобного эксперимента и начала процесса возврата в исходную «точку».

8.9. Подручные средства

Если Вас высадили в лодку посреди океана, то Вы **НЕ БУДЕТЕ** изучать строение лодки и способы креплений шпангоутов. В первую очередь, используя подручные средства, Вы попытаетесь определить координаты своего местонахождения и затем плыть в том направлении, которое Вам известно.

Именно так поступили те, кто **ПРИБЫЛ** на Землю несколько тысяч лет тому назад. В первую очередь были определены координаты, расставлены «вехи» и созданы условия для перемещения всей Системы (по типу Гулливера из Дж. Свифта, который тащил корабли) в **НУЖНОМ** направлении.

Особое место в исследованиях «древних» занимает **Большая Медведица**, которая детально описана у **Н. Морозова** в его многотомном труде «Христос».

¹⁵ Надсистема-интервент – программная связь с Солнцем, Луной и спутниками планет.

Кроме того, на Земле построено достаточно много **ПИРАМИД**, и по мере уточнения координат многие из них становились ненужными (пирамиды Майя, пирамиды в Эквадоре и т.д.).

Как показывают расчёты, пирамиды устанавливались как **Системы Контроля** на путях Силовых Линий Земных Комплексов. Пандусы пирамид в Эквадоре указывали на звезду Бенетнаш Большой Медведицы. Все пирамиды строились не на случайно выбранном месте и, конечно, расчёты производились не на песке. Точность расчёта некоторых констант – **до 124 знаков** (определено косвенными расчётами, когда определённые соотношения размеров приводят к константе) **ПОСЛЕ** запятой.

Итак, **первый вывод**. При прибытии на Землю, которая уже имела свою цивилизацию, **Эбры** (пришельцы по Н. Морозову) прежде всего, отметили своё местоположение путём разметки и установления «вех», при этом использовался бортовой вычислительный комплекс НЛО.

Как была развёрнута Солнечная Система и куда она сегодня движется – это отдельная тема. Рассмотрим одну из значимых старых систем контроля – **пирамиду Хеопса**.

Пирамиде Хеопса (как и пирамидам, вообще) посвящено множество научных работ, и все они констатируют факт наличия пирамиды, громоздят теории строительства, а также извлекают практические результаты путём перетаскивания мумий из пирамид в музеи.

Множество случаев смерти исследователей пирамид связывают с «проклятием фараонов» тех, кто нарушает их покой. Мы **ВИДИМ** только ионную часть комплекса, для изучения неинертной массы пирамид Человечество не разработало ещё приборную базу. Приведу расчёты **А. Хатыбова**, только малая часть которых сегодня стала публичной.

8.9.1. Пирамида Хеопса

Забегая вперёд, отмечу: Пирамида Хеопса расположена на территории с координатами **30° с.ш. и 30° в.д.** Северная плоскость пирамиды имеет ориентацию на Север, точность 2’.

ПЕРВОЙ пирамидой с наклоном плоскости 52° и с входом под углом 28° , откуда была видна Полярная звезда, была пирамида под Медумом. Она разрушена (считают, что было землетрясение). Размеры её были меньше, чем у более поздней – Хеопса.



Стремление выдержать угол 52° и наклон входа с визуальным наблюдением за Полярной звездой не случаен. Кроме того, соотношения некоторых величин указывают угол наклона плоскости пирамиды.

Построим круг с радиусом $R = h$, то есть равный высоте пирамиды (h).

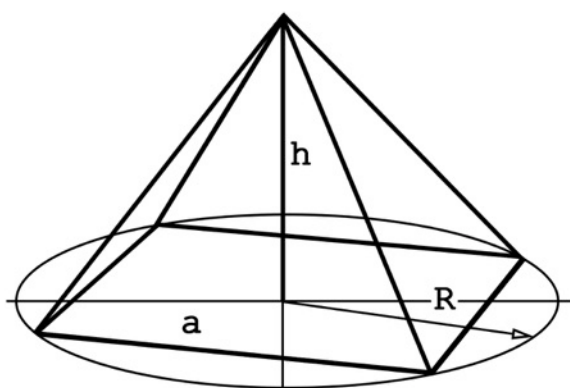

Соотношения:

$$h = 146.75 \text{ м};$$

$$a = 230.62 \text{ м};$$

$$R = 146.75 \text{ м};$$

$$\frac{\pi * R^2}{a^2} = tg(51.84^\circ)$$

Второй вывод. При строительстве пирамид использовалась **СИСТЕМА** физических единиц, которая осталась тайной. Перевод на существующую систему единиц не даёт представления о смысле и назначении пирамиды.



Некоторые соотношения величин в пирамиде Хеопса указывают на существование скрытой (возможно, главной) пирамиды, изучение которой современными техническими средствами **НЕВОЗМОЖНО**.

Рассмотрим пирамиду Хеопса с точки зрения Управляющей Системы (пирамида Хеопса – датчик контроля для Системы Управления Движением Земли и Солнечной Системы).

Индекс СУ ДЗ и СС = 555 (из текстов команд).

Параметры пирамиды Хеопса:

Сторона: $AB = 230.62$ м;

Высота: $OC = 146.75$ м;

Высота с учётом среза: $SC = 138.38$;

Сторона: $OA = 219.38$ м;

Проекция стороны OA (AC) = 163.07 м;

Угол наклона плоскости = 51.84° ;

Высота входа = 18 м;

Объём (без срезанной вершины): $V = 2601238$ м³;

Контур пирамиды Хеопса окаймляет иная Пирамида, которая и является главной.

Пирамида Хеопса имеет некоторые особенности: Юго-Восточный угол выше Северо-Западного на 2 см.

Размер входа **строго рассчитан** (см. ниже).

Отклонение сторон = $3.6'$ (по ориентации к частям света).

Угол $AOB = 63.4^\circ = 63^\circ 25'$

$2 * AB / OC = 2 * 230.62 / 146.75 = 3.1430$;

Сторона площадки $A_n = 13,15359$ м;

Площадь площадки $S_n = 173,0169419885$ м²;

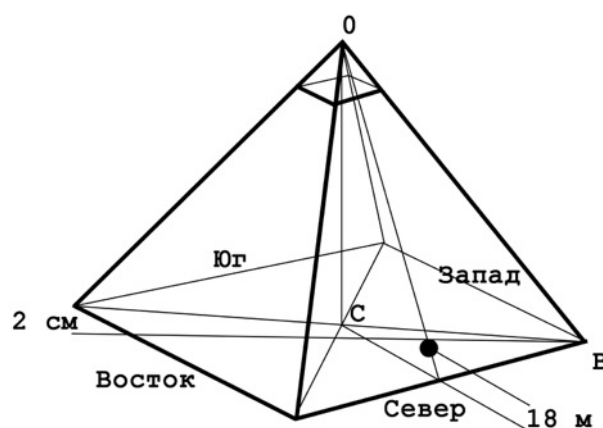
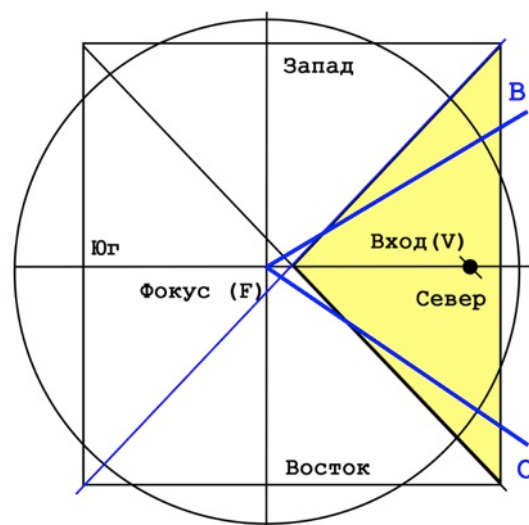

Отношение $\frac{A_{\text{основания}}}{A_n} = 17,532855436;$

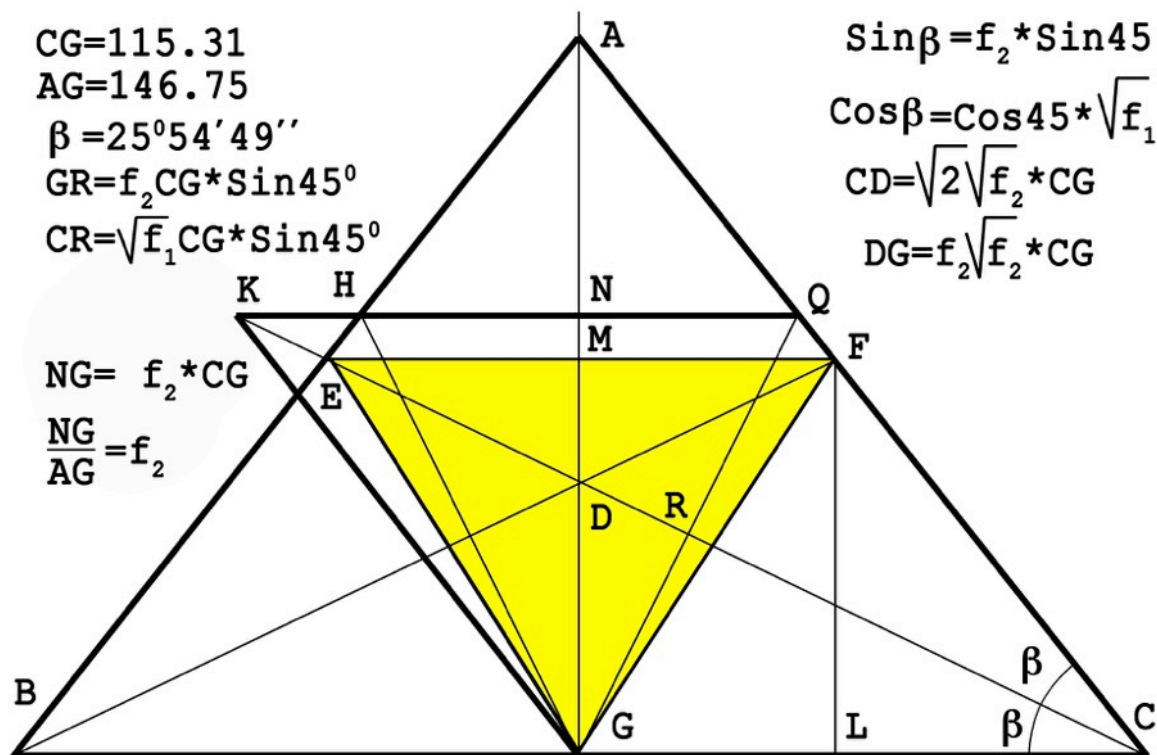

В соответствии с законами золотого сечения имеем:

$$\frac{CG}{AG} = \frac{115,31}{146,75} = \sqrt{f_2}$$

Угол $\beta = FCH = HCG = 25^{\circ}54'49''$;

Угол $FCH = 2 \cdot \beta = 51^{\circ}49'38''$;

KFCG – полный ромб.

Именно ромб формирует спираль золотого сечения, формат ромба заложен в угле наклона плоскости пирамиды.

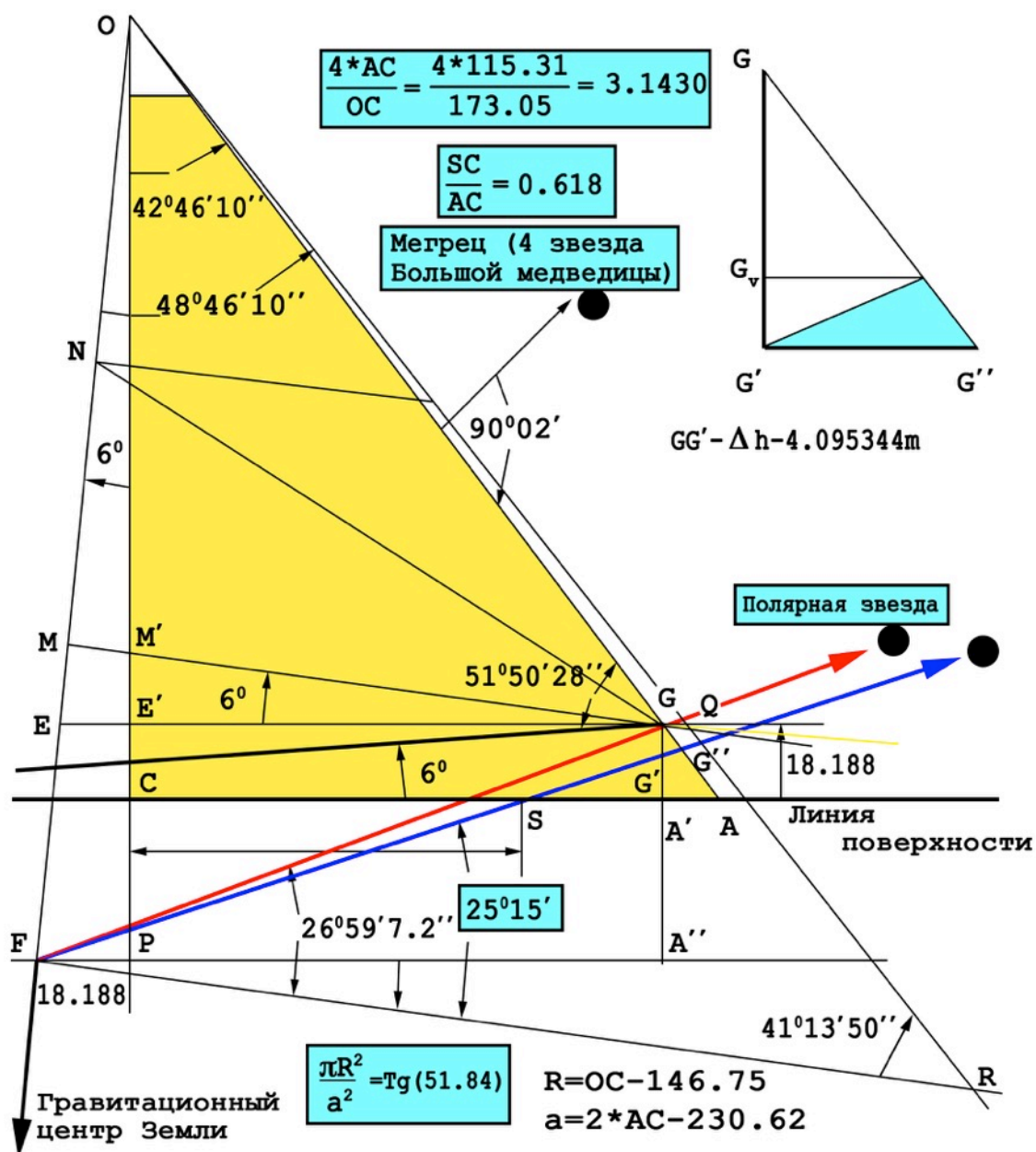

По высоте пирамида смещена на 6° в сторону Юга, соотношения:

AB = 230.62 м	CS = 71.27	MG = 113.9	NG = FG = 128.82
AC = 115.31 м	AS = 44.04	OA = 186.63	OE = 128.56
OC = 146.75 м	S'G = 174.00	MQ = 132.36	CS/AC = 0.618
O = 173.05 м	FP = 18.188	FM = 58.00	4*AC/OC = 3.1430
OF = 174.00 м	EG = 101.02	OM = 116.00	OM/OF = 0.6666..
OR = 264.00 м	EE' = 13.512	GA' = 18.188	FR*OM = 100*AB
FR = 198.54 м	GE' = 114.53	ON = MN = FM = 58	

Точка S' диаметрально противоположна точке S.

Угол BFC = 67.5° (Верхний рисунок) – сектор просмотра.

$$\text{SIN } 6^\circ = 0.1045284..;$$

$$\text{COS } 6^\circ = 0.9945219..;$$

$$\text{TG } 6^\circ = 0.1051042..;$$

$$\text{Угол OAC} = 51,84^\circ;$$

Угол FOP = 6°. Точка F – Фокус, направление линии – **к гравитационному центру Земли.**

$$\text{Угол FRO} = 41.230577^\circ;$$

$$\text{Sin}(41.230577^\circ) = 0.4537626;$$

$$\text{Угол GFR} = 26^\circ 59' 7.2'' \text{ (} 26.985347^\circ \text{);}$$

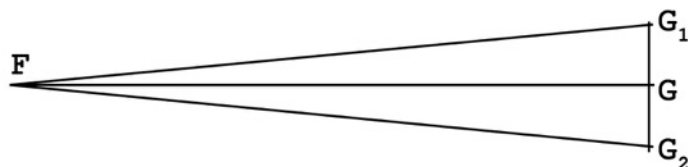

Линия GF – конус, звезда появляется в раструбе на 12', $G_1G_2 = 0.4461769$ м. Сторона G_1G_2 имеет деление на 6 частей, Мегрец проходит одну секцию за 144 такта передачи, то есть за 2 минуты.

Если ионная решётка имеет 32.22502250 связи структур, то скрытая пирамида имеет решётку 53.625. Кстати, **ИМЕННО** в этой пирамиде заложено «проклятие фараонов» – радиационная частота (гамма-излучение).

Угол GFR = 25°15' Именно эта линия (вернее угол 25°15') определяет наклон экватора Земли для достижения о альбедо, и не может быть нарушена в связи с полной разбалансировкой Системы Управления.

Параметры:

$$\text{EG} = 101.01863 \text{ м};$$

$$\text{FA}'' = 119.21 \text{ м};$$

$$\text{G'A}'' = 41.628819 \text{ м}, \text{GA}'' = 45.724163 \text{ м}, \text{GG}_v = 3.2125163 \text{ м};$$

$$\text{GA}'' - \text{G'A}'' = 4.095344 \text{ м};$$

$$\text{Tg } 25.25 = 0.4716306;$$

$$\text{Tg } 19.25 = 0.3492156;$$

$$\text{Tg } 20.985347 = 0.3835706.$$

Смещение полюса мира вследствие прецессии. В настоящее время полюс мира вблизи α Малой Медведицы

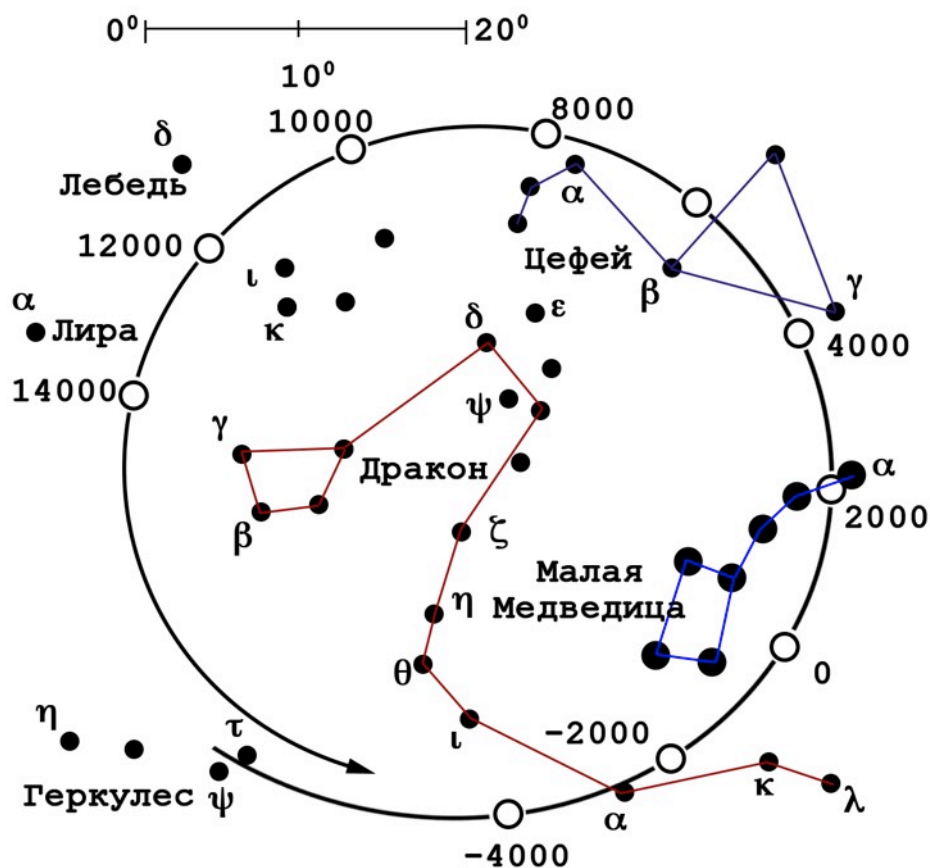

Последовательность прохождения полюса мира:

r, h Геркулеса;

t Геркулеса (VIII – VII до н.э.);

i Дракона (5500-3500 до н.э.);

a Дракона (Тубан) 3500-1500 до н.э.;

b Мал. Медв. (Кохаб) 1500 до 1 н.э.;

Кохаб и Киносура Мал. Медв. (Стражи),

Когда полюс мира был между ними;

a Мал.Медв. (Киносура) 1100-3300 н.э.;

(Стражами объявили b и g Мал.Медв.) Цефея (g Альрану) до 5000 н.э. (b Альфарку) до 6500 н.э. (a Альдерамину) до 8500 н.э.;

Денаб и Сандр (g Лебеда) Вега (a Лира) в 13000 г. н.э. (в 6^{ой} раз);

Полярная (a Малой Медведицы – Киносура) пройдёт мимо полюса мира с точностью в 27' в 2100г.

Так как полюс мира гуляет по созвездиям, значит, вместе с ним изменяют своё местоположение среди звёзд и небесный экватор, и точка весеннего равноденствия, от которой отсчитываются небесные координаты.

Цикл прецессии Земной оси – Платонический год.

Третий вывод. Движение Солнечной Системы к Звезде Мегрец происходит по спирали Архимеда.

РАСЧЁТ по спирали Архимеда **ПОЗВОЛИЛ** установить время прибытия Эбров на Землю, а равномерное вращение полюса мира при движении по спирали Архимеда – неверно.

Четвёртый вывод. *Эбры появились на Земле примерно 18300 лет тому назад, уничтожив Мозг предыдущей цивилизации.*

Вернёмся к пирамиде Хеопса.

Прежде всего – некоторые соотношения:

$b = 23^{\circ}27' = 23.45^{\circ}$ – Наклон экватора Земли к плоскости Эклиптики;

$g = 5^{\circ}08'43.4'' = 5.1454^{\circ}$ – Наклон экватора Луны к плоскости Эклиптики;

$a = 28^{\circ}35'43.4'' = 28.5954^{\circ}$ – Суммарный угол;

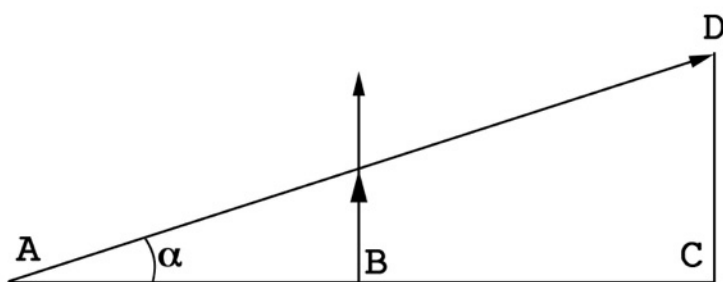

За 1 год (365.26 дней)

Земля проходит

расстояние

$L = 149.6 * 2 * \pi * 10^6 \text{ км} = 939964520 \text{ км};$

Скорость $V = 29.785678 \text{ км/сек};$

$V_{\text{верт}} = 14.256062 \text{ км/сек};$

$L_{\text{верт}} = 449887100 \text{ км};$

Сумма углов (направление на Полярную звезду пирамиды плюс наклон к Эклиптике):

$$46^{\circ}54' = 46.9^{\circ};$$

Угол наклона плоскости пирамиды 51.84° ;

Разность = $4.94^{\circ} = 4^{\circ}56,4'$. Разность с Луной = $0.2054^{\circ} = 0^{\circ}12'19.4''$;

Расстояние АВ = L = 939964520 км;

Расстояние AC/2 = 131352001 км (расстояние до Солнца, или 1 астрономическая единица).

Солнечная система движется по **СПИРАЛИ**. В этой системе Земля движется по двойной спирали (вращение вокруг Солнца и вращение вместе с Солнечной системой).

Согласно Астрономическим наблюдениям, Солнечная система 5 раз менялась Полярной звездой, однако, как и почему – наука не установила.

Спираль Архимеда.

Расстояние между витками спирали = $2 * r * S_{\text{верт}} / w$;

$$w = 28.5954^{\circ} = 28^{\circ}35'43.4'' = 0.4990838 \text{ рад};$$

Если взять $w = 28.64789^{\circ} = 0.5 \text{ рад}$, то разность = $0.0524897 \text{ рад} = 3'8.96''$.

Точность ориентации по сторонам света у пирамиды Хеопса = $3.6' = 3'36''$.

Для точной ориентации **НЕОБХОДИМО** изменять угол наклона к Эклиптике, для чего и нужна вторая (скрытая) пирамида. Это – пирамида с плавающей геометрией (до 54 октавы). Если угол постоянен, получим логарифмическую спираль.

Некоторые странности

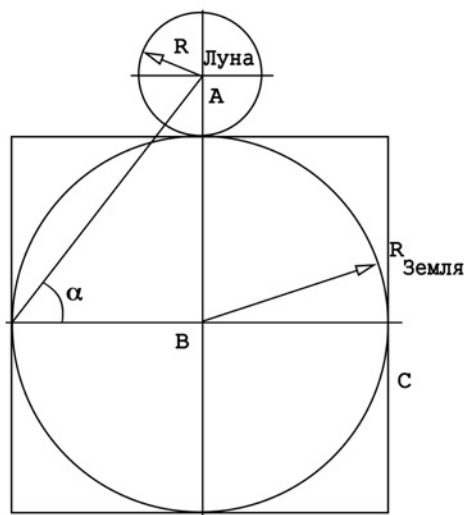

Радиус Земли $R = 6378$ км;
 Радиус Луны $R = 1738$ км;
 $R_{\text{Земли}} + R_{\text{Луны}} = AB = 8116$ км;

$$\alpha = \arctg\left(\frac{8116}{6378}\right) \approx 51.50267.^\circ$$

Угол наклона плоскости пирамиды = 51.504° ; $4 \cdot C = 8 \cdot R = 51024$ км;
 $P = 2 \cdot 8116 \cdot p = 50994,331953..$;
 Разность = 29,7 (в пределах ошибки измерений). Отношение площади квадрата (вокруг Земли) к площади круга с радиусом AB $D = 0,78631...$, и $\text{Arcsin}(D) = 51.84^\circ$.

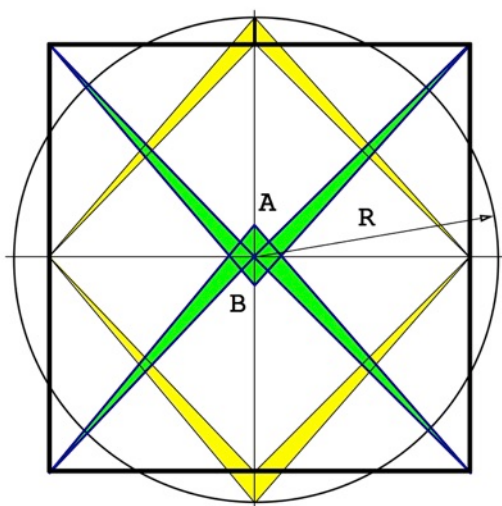

Масонский крест (циркуль).
 Периметры круга и квадрата равны.
 $R = f_2 = 1.618...$ $C = 2 \cdot R \cdot \pi = 10,1664...$
 Сторона квадрата

$$a = \frac{2 \cdot R \cdot \pi}{4} = \frac{R \cdot \pi}{2}$$

$a = 2.5416017...$ (Дюйм);

$$\frac{a}{2} = 1.2708.. \quad AB = 0,6944678.$$

Дюйм получен из задачи «квадратура круга».

$$\frac{a}{R} = 0.7850258.. \quad \alpha = \arcsin\left(\frac{a}{R}\right) = 51.757927..$$

Примерно угол пирамиды Хеопса.
 Точность при вычислении может быть любой. Значение дюйма не зависит от физических величин.

Камера фараона – площадь сечения равна половине площади основания пирамиды.

Основание пирамиды $S = 53185,5844$ м²;

Площадь на уровне камеры фараона $S_k = 26592.7922$ м²;

Половина стороны основания

$P = 115,31$ м;

Половина стороны среза

$P_k = 81,5364829$ м;

Камера фараона находится на высоте

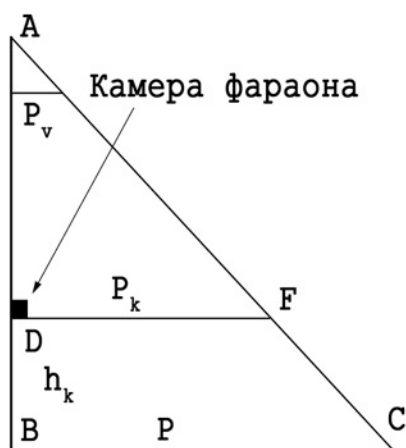

$$\frac{P_K}{P_V} = 6,1988$$

$$\frac{P_k}{h} = 0,55561487495741056218$$

$$h = 42,98207986 \text{ м;}$$

$$\text{Обратная величина } \frac{h}{P_k} = 1,79980782565739;$$

Значение 0.555 играет исключительную роль в Генетике. Это и код комплекса.

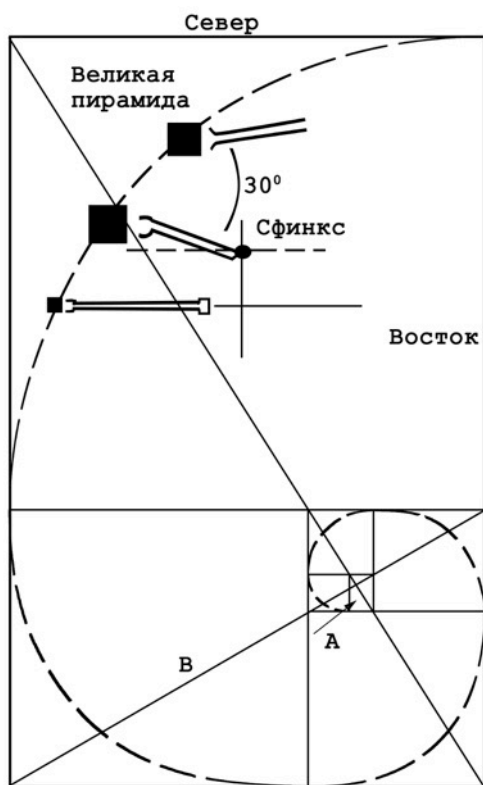

Все 3 пирамиды стоят на спирали золотого сечения. Направление взгляда сфинкса – на Сириус. Открыто примерно в 1985 г.

Дорожка, идущая от третьей пирамиды, направлена точно к другой точке в пропорции f_1 на большой стороне золотосечённого прямоугольника.

Рассечём прямоугольник вертикально. Эта линия проходит точно вдоль и параллельно плоскости вертикального фронтона головного убора Сфинкса. Если продлить линию южного основания второй пирамиды, то она коснётся правого плеча Сфинкса, помечая особое место.

Центральная линия, равная длинной стороне золотосечённого прямоугольника, проходит точно по переднему краю убора. Иначе говоря, головной убор отмечает точно центр продольного направления золотосечённого прямоугольника, доказывая, что Сфинкс помещён в песках не случайно.

Почему отмечена линия В? Было взято астрологическое колесо, связали с Северным полюсом и поместили на одну линию с Каиром. Конец линии попал в особое место на планете Земля – зона 4 углов в США – границы штатов Юта, Колорадо, Нью-Мексико и Аризона. Для индейцев зона 4 углов отмечена четырьмя горами. Угол наклона плоскости пирамиды (расчёт) $\alpha = 51^\circ 51' 24''$.

Если правильно построить пирамиду, она будет качать воду без всяких движущихся частей.



Если провести круг на Земле, его диаметр был бы 4 км (2,5 мили). Считалось, что Восток – это направление, куда смотрят пирамиды и Сфинкс, но это неверно. Три, ориентированные на восток **ГРАНИ** пирамид находятся на линиях, сходящейся в одной точке на горизонте (на дуге). Точка на горизонте оказывается точкой гелиактического восхода Сириуса, которая расположена не прямо на Востоке.

23 июля Сириус восходит за минуту до восхода Солнца и в этот момент Земля, Солнце и Сириус образуют прямую линию. Глазные яблоки Сфинкса смотрят на то же место. 12 секторов – колесо времени. Три пирамиды были размещены на Земле в точном соответствии с тремя звёздами Ориона. Отклонение в 3.6' связано с ориентацией.

Пирамиды – в созвездии Девы и Льва. Если от вершин, углов и т.д. провести прямые линии через центр, то это бы указало на спектр точных дат между Водолеем и Рыбами, то есть на период времени, в котором мы живём – эпоху Рыб, переходящую в эпоху Водолея.

Здесь уместно рассказать про «сказки, открытия, домыслы, бредни» и т.п.

Племя **ДОГОНОВ** в районе Тимбукту (Мали) – наскальные изображения рыб, Сириуса А и Сириуса В (вращается вокруг Сириуса А), описания Сириусов. Информация подтверждена примерно в 1980-е годы. Догонеры знали, как выглядят Нептун, Плутон, Уран – когда приближаешься к ним из Космоса. На скалах изображены траектории Сириуса А и Сириуса В на период с 1912 по 1990 гг. (подтверждено вычислениями). В Африке, где **ЖИВУТ** Догонеры, звезда Сириус исчезает с горизонта и находится вне видимости пару месяцев, а затем утром 23 июля опять появляется на небе на минуту раньше восхода Солнца – рубиново-красная,

сверкающая, почти **ТОЧНО** на Востоке. Через 60 секунд восходит Солнце – это гелиакический (в лучах утренней зари) восход Сириуса. В этот момент Сириус, Солнце и Земля выровнены по одной линии.

Во многих **ХРАМАХ** есть крошечное отверстие в стене, такое же маленькое отверстие в другой (противоположной) стене и так далее до некоей тёмной комнаты. В этой комнате обычно находится нечто наподобие **КУБА** или золотосечённого гранитного прямоугольника, располагающегося прямо в центре и имеющего небольшую отметку. В момент гелиакического восхода Сириуса рубиново-красный свет падает на алтарь в течение нескольких секунд, что означает начало нового года и первый день по сирианскому, или Сотическому календарю.

Установлено, что Солнечная система **ДВИЖЕТСЯ** в Космосе по геликоидальной модели, по вытянутой спирали. Тесная связь с Сириусом.

Не только Догоны, но и Шумеры **ЗНАЛИ** обо всех внешних планетах – как выглядит Солнечная система, когда приближаешься к ней из Космоса. Шумеры описали сравнительные размеры разных планет так, как будто они пролетали мимо них в Космосе. Они описали, как планеты выглядят, какого они цвета (3000 лет до н.э.). Они знали о прецессии равноденствий. Они знали, что наклон оси Земли к плоскости орбиты вокруг Солнца 23 градуса и что она совершает полный оборот по кругу за период 25920 лет.

Между Марсом и Юпитером БЫЛА Планета Тиамат (или Фазтон, уничтожена при захвате).

Каждые 3600 лет в Солнечную систему влетает планета Мардук (Нибиру у Шумеров). Это планета, «влетевшая» прошлый раз, стала реальной угрозой для Земли, траекторию которой и изменил Н. Левашов, описав всё происходящее в своей книге. Движение её – обычно между Марсом и Юпитером.

Третья планета, вышедшая из Сириуса В (Океания), является родным домом китов и дельфинов. Планета полностью под водой.

Все пирамиды **СВЯЗАНЫ** структурой, построенной с учётом спирали золотого сечения.

Начиная от Ушмаля (полуостров Юкатан), было заложено 7 храмов, аналогичных 7 структурам вдоль Нила. От Ушмаля – к Лабну, потом – в Кибу, затем – в Чичен-Ицу, далее – в Тулум, вблизи океана, после чего спускается, проходя недалеко от Белиза и Кохунлича, и поворачивает вдоль материка к Паленке. От Паленке структура **РАЗДЕЛЯЕТСЯ**, идя на север и на юг.

На юг – до Тикаля в Гватемале (начало новой октавы). В конце спираль проходит такие места, как Мачу-Пикчу и Саксаюаман близ Куско, в Перу. Одна из основных спиралей заканчивается в месте под названием Чавин в Перу (где был **САМЫЙ** главный религиозный центр империи инков). Отсюда она идёт на озеро Титикака к точке в полумиле от острова Солнца (Боливия), затем делает поворот на 90° и направляется к острову Пасхи и, наконец, к Муреа, где уходит в Землю. Эта структура имеет название «женский компонент решётки». Это – информационная структура, проходит по базовым комплексам Земли. Предназначена она для контроля.

«Мужской компонент решётки» движется к северу от Паленке. Он проходит через руины империи ацтеков и наверх через пирамиды американских индейцев (Альбукерке, штат Нью-Мексика). Затем спираль идёт к Голубому озеру вблизи Таоса (Нью-Мексика), которое является двойником озера Титикака. Это **ОДИН** из самых важных районов США, защищавшихся долгое время индейцами таос. Около Голубого озера опять происходит поворот на 90°. Отсюда спираль движется вдоль горы, проходя через гору Ют (вблизи с границей Колорадо) и другие горы и искусственные сооружения. Перед тем, как покинуть калифорнийское побережье, спираль **ПРОХОДИТ** через озеро Тахо, озеро Доннер и озеро Пирамид. Отсюда через подводный горный хребет она идёт, пока не достигнет Гавайских островов, где одним из её главных узлов является кратер Халеакала, а затем опять поворачивает на юг. Проходит через цепочку Гавайских островов, которые тянутся на тысячи миль вплоть до острова Муреа.

Это **ОГРОМНЫЙ** незамкнутый круг, который идёт вокруг Земли, от Ушмаля (образуя совершенные спирали по и против часовой стрелке) до острова Муреа в Южной части Тихого океана.

Несколько пирамид построено Эбрами на Тибете.

Пятый вывод. За время своего пребывания на Земле Эбры (шумеры, догоны и прочие) произвели **БЛОКИРОВКУ** Систем Жизнеобеспечения Земли, поставив на путях прохождения силовых шин **СИСТЕМЫ КОНТРОЛЯ** с целью недопущения их использования.

Шестой вывод. Для управления движением Земли в заданном направлении Эбры использовали собственные структуры и объекты, снабдив их искусственными сооружениями контроля в виде пирамид Хеопса.

Под сфинксом находятся заключённые одна в другую 9 хрустальных ваз (из теорий).

Музей Востока (Ташкент): 9 шаров, вложенных друг в друга. Шары не разъёмные, видны все.

Император Ашока, Индия, с 273 г. до н.э. – общество 9 неизвестных с дешифровкой названий:

1. Техника пропаганды и психология войны.
2. Физиология.
3. Микробиология.
4. Превращения металлов.
5. Средства связи – земные и неземные.
6. Гравитация.
7. Космогония.
8. Свойства света.
9. Социология и законы эволюции обществ.

Каждый из 9 членов общества обладал книгой, в которой были заключены и постоянно пополнялись знания в определённой области науки. Кстати, были известны 64 способа шифровки текстов.

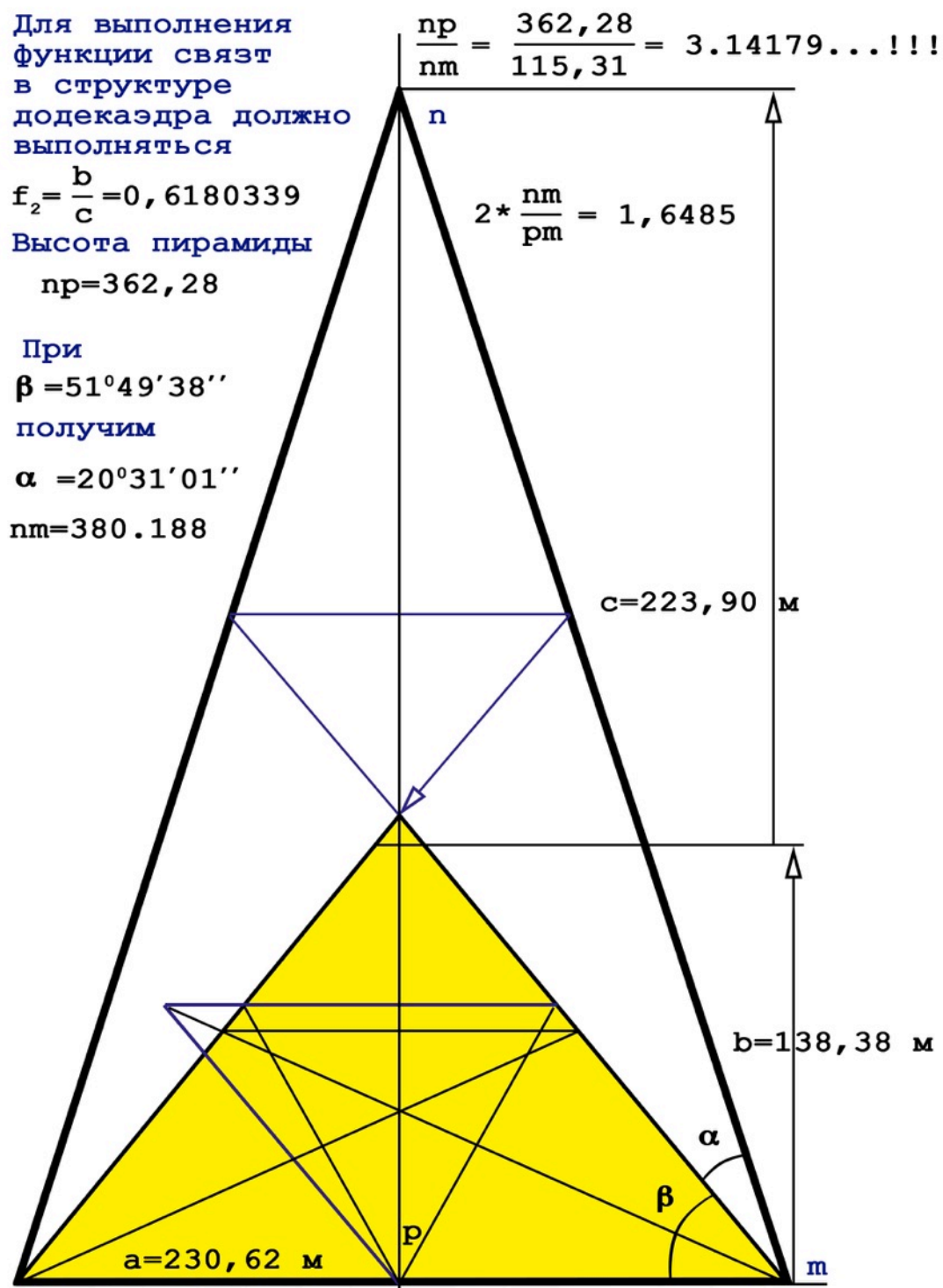

Кроме функции репера пирамида Хеопса **ВЫПОЛНЯЕТ** и сегодня функцию связи.

Рассмотрим площадку на вершине пирамиды и как норму для обычной пирамиды и получим: Угол $\alpha_2 = 20.905155^\circ...$ это угол в додекаэдре (вершина додекаэдра, центр, половина грани). Учитывая, что атмосфера Земли имеет внешнюю структуру додекаэдра, эта пирамида является пирамидой связи.

Октава связи 51.125125.

Контур пирамиды – радиационная решётка 53,375 октава.

В отличие от решётки ориентации, которая имеет отклонение 6' к Югу, пирамида связи – строго по оси ионной пирамиды.

Пирамида ориентации имеет структуру 53,625. **ПРИБОРОВ**, определяющих эту частоту, **НЕТ**, но она биологически воспринимается. Пирамида предназначена для работы в исходной структуре атмосферы (додекаэдр). Обращаю на это внимание.

При отправной точке – площадка пирамиды Хеопса, получили золотую пирамиду. Учитывая неточность предоставления входных данных (размеры), тем не менее, получили результат, который указывает не только на смысл пирамиды Хеопса, но и на то, что строили её и выполняли расчёты не те, кто бегал с луками и стрелами.

Золотая пирамида: $2 \cdot PM/NM = 1.6180339...$ и именно это относит её ещё и к системе связи. За тысячи лет ионная структура изменилась, но строгое соответствие поддерживается и сегодня, за счёт радиационных контуров.

Теперь, опираясь на эту информацию, посмотрим на вещи более близкие нам по местам нахождения.

8.9.2. Церковь

Ещё при создании Земли было проложено 8640000 меридианов (в науке они названы магнитными меридианами), глубина – около 1000 метров.

Это – энергетический шнур. Замерены только низкооктавные частоты (ниже 42 октавы). Но эти меридианы являются проводниками и высоких октав, приборов для измерения их мощности нет, но эффекты их наличия проявляются. Кроме меридианов, есть ещё и спираль, в узлах меридиан-спираль сформированы узлы Хартмана, Кюри, Рентгена. Узлы Кюри – это узлы повышенной напряжённости. Если над этим узлом поставить терминал, то в определённом радиусе будет происходить повышение потенциалов решётки атмосферы. Если добавить ещё немного «вони» (зажечь свечки), то Мозг Человека может что-то получить из

атмосферы, например, **НОВЫЕ** Знания. Есть и обратный эффект – Мозг очищается от всей информации.

С момента ввода частот контроля для определённого генотипа Мозга (с 0 года) на Земле в массовом количестве стали строить терминалы – церкви, костёлы, мечети, буддийские храмы.

Отметим, что в узле Кюри повышенная **ПЛОТНОСТЬ** потенциалов по частотам всех октав – от 16 до 128, но Человек воспринимает только 62 (куда бежать или за кого голосовать). Сегодня 66, 68 текущие Программы для Мозга. Частоты октав, относящиеся к неинерционной массе (выше 70), при их материализации в частоты 28-32 октавы могут быть и слезами на иконах, то есть на определённом материальном носителе, который в своей структуре имеет свинец, серу и некоторые другие компоненты. К божественным чудесам это отношение не имеет – возьмите мокрое полотенце и встряхните его в **МОМЕНТ** появления очередного «чуда» – вы получите сноп искр. Если такой сноп проявляется на большой территории, ждите землетрясение. Это уже не чудо. Для того, чтобы все «бараны» во-время получали то, что им предоставляется, и были разработаны и созданы культовые сооружения. Ни один представитель церкви Вам **НЕ СМОЖЕТ** объяснить, почему для церковного купола выбрана форма луковицы, для них это – само собой разумеющееся.

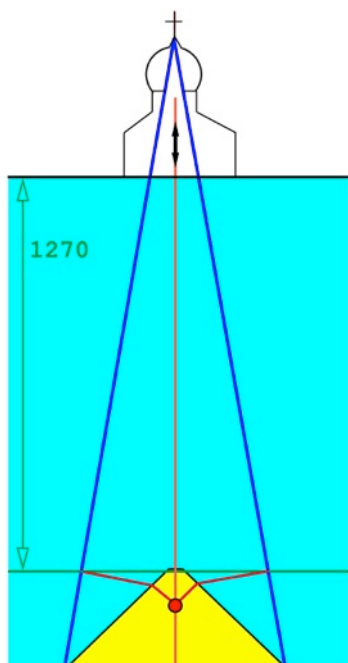

Все существующие церкви построены не случайно. Система контроля – это пирамида, вершиной которой является церковь. Месторасположение церкви не случайное – вершина (остриё купола) точно совмещена с осью пирамиды.

Это касается как православных церквей, так и католических соборов и минаретов (мечетей).

Церкви – это насос двойного действия. При чтении информации (в праздники) стрелка вниз (из церкви уходят одухотворённые). При записи информации стрелка вверх – запись с выбросом мусора и старой информации через

остриё (светящиеся облака над церковью при большом скоплении народа). **НАРОД** выходит с новой информацией и приступает к исполнению того, что записано. Все праздники и все дни снятия информации расписаны и приведены для оболванивания к божественным и святым событиям. Информацию в первую очередь получают служители церкви, потому отбор духовенства не случаен. Можно иметь семь пядей во лбу, но при главном событии останешься в стороне. Так как **ИНФОРМАЦИЯ** поступает через церковь, она и считается основой всего – и нравственности, и науки, и всего того, что предписано программой.

Форма купола – луковица, конус тоже не случаен. Если снизу нет подкачки, **ФОРМА** луковицы или конуса способствует изъятию потенциалов из всех присутствующих. Шлемы, будёновки выполняли ту же функцию – на войне Мозг не нужен.

Систем информационного обмена **МНОГО**, но по характеру представления они отличаются. Все генотипы 421 посещают только синагоги, им церковь не нужна (имея частоты контроля, они получают и передают информацию, минуя праздники). Все остальные (гой, или изгой) довольствуются крохами, но и там разделение по кастам – определяется формой купола.

Православные христиане **СТОЯТ** в очереди последними, форма луковицы не пропускает частоты прямой связи (огигающая луковицы – спектральная форма водорода (Hc)+) – положительный водород центральной позиции. Это впоследствии и создало большую проблему в неуправляемости эгрегора православной христианской церкви – нет информации – нет и повиновения (даже в высшей иерархии). На повестку встал вопрос об **УНИЧТОЖЕНИИ** православного христианства. Первыми в очереди за информацией стоят католики – их храмы точно рассчитаны по конусу, и к ним поступает вся информация, которую положено знать только избранным гоям. Минареты и мечети **НЕ ИМЕЮТ** такого расчёта, потому свыше 99% информации рассеивается, несмотря на прямой доступ к источнику информации (к полу).

На глубине 1270 м под уровнем моря располагается информационная плоскость по типу рыболовной сети с узлами в зонах Кюри. Если в узле Кюри (на глубине) поддерживаются постоянно

гравитационные потенциалы k-структур выше 122%, в узле может быть сформирован шар в 63 октаве. Диаметр шара – от 2 до 33 см, и он уже имеет свойства пьезоэлемента. Именно над таким шаром и **НЕОБХОДИМО** было **СТРОИТЬ** церковь. Если нет пьезоэлемента, церковь является чёрной дырой (Храм Христа Спасителя).

Шар – концентратор был создан изначально, при создании информационной сети. Если церковь (мечеть или храм) стоят не на оси шара, то они смысла не имеют и подлежат уничтожению (как в эпоху развитого коммунизма). Раньше каждый купец стремился построить для себя церковь (сорок сороков церквей только в Москве, включая храм Христа Спасителя). Остались только те церкви, которые стоят правильно. Храм Христа Спасителя вне зоны Кюри и потому бесполезен, разве **ТОЛЬКО** для ритуальных услуг. Так как отклонение от оси не должно превышать 12 см (трубка оси), местоположение купола должно быть точным, иначе церковь бесполезна. Оптимальным вариантом является следующий шаг: найти правильную церковь (например, Елоховскую рядом с метро Бауманская в г. Москве. Кстати, в ней крестили Пушкина и нарекли именем Александр).

Энергетика первой пирамиды – на частотах 71 октавы, т.е. прямой доступ в Мозг. Энергетика вторичной пирамиды – 43.5 октавы, т.е. переработанная **ЧЕРЕЗ** соответствующий транслятор (музыкальный) информационный блок. Но согласно Программе на 2005-11-14 надо иметь 49.5 октаву перевода (в 64 раза выше), иначе все слушатели не поймут, что им хотят передать. Роль преобразователя играет вторая пирамида (с выходом в крест).

Из двух вариантов – **ПЕРЕСТРОИТЬ** церковь или вырыть котлован на сегодня предпочтительнее **ВТОРОЙ**. К 1000 году число концентраторов было 3260, осталось менее 1000 (остальные изношены и подлежат замене), потому общее количество правильных церквей, храмов, мечетей не должно превышать количество работающих концентраторов. Забегая вперёд скажу, что ситуация, сложившаяся на 2005-11-22 при пуске автоматов сопровождения информационных блоков, весьма интересна. Общий контроль до этого показал наличие октавы 49.5 (сама пирамида перестроена), избранный состав имеет Мозг с контролем на 49.5 октаве, потому автоматы будут сбрасывать всё, что надо по программе и даже больше.

Подсчёт голосов **ПРОИЗВОДИЛСЯ** строго по матрицам, и исполнение гарантировано, как и прежде, системой контроля (плюс автоматы сопровождения).

Есть непроверенная информация, что шарик – это и есть святой дух, который иногда посещает (примерно как в Антиклерикальной песне В. Высоцкого: «Возвращаюсь я с работы, Рашпиль ставлю у стены...») избранных дам для сотворения очередного Христа, используя **НЕПОРОЧНОЕ ЗАЧАТИЕ**.

Итак, церковь является не только терминалом для получения Программной информации, но и очистки Мозга от накопившегося мусора. В синагогах используют концентраторы – свечи, мусор в Мозге при этом остаётся. Этот мусор может **ЯВЛЯТЬСЯ** причиной многих болезней. Кстати, в приличных ресторанах (а в западной Европе и в домах) во время обеда на столе зажигают свечи (для красоты). Действительное назначение свечей – **ПОВЫСИТЬ** потенциал решётки, при этом улучшается процесс пищеварения. Эти же свечи используют все колдуны, маги, знахарки. Свечи должны быть только из парафина – продукта из нефти. Этот продукт содержит серу, частоты которой являются базовыми в решётке атмосферы.

Для «золотого миллиарда» Система Управления **РАЗРАБОТАЛА** реинкарнацию, или «Христос», то есть вечную жизнь созданного Мозга. Более подробно этот вопрос мы рассмотрим в другой главе. Коротко скажу: реинкарнацию убрали с 2000 года (в церкви этот процесс назван **АнтиХрист**), и сама церковь становится **БЕЗПОЛЕЗНОЙ**, что уже наблюдается воочию.