

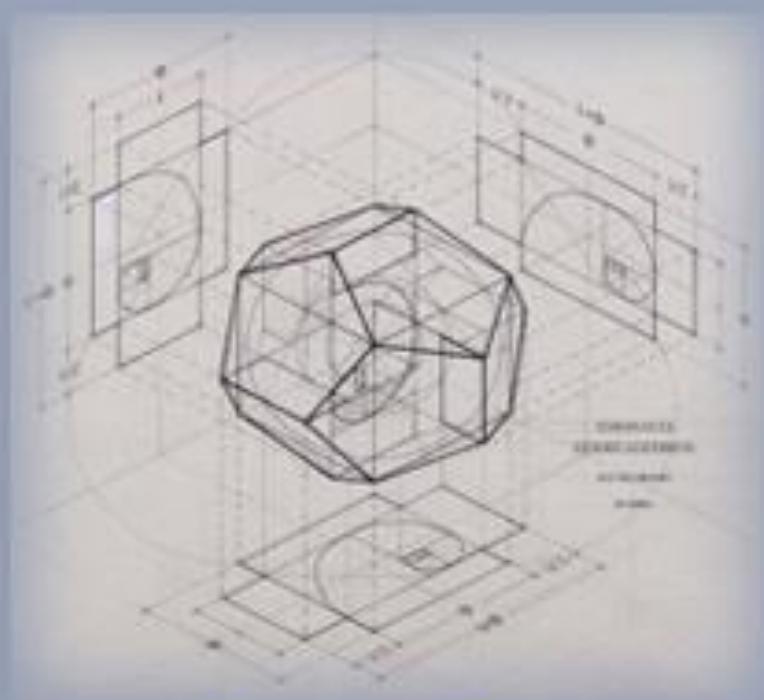

Фёдор Шкруднев

Наступило время правды

Часть 2



Русское Научно-Техническое
Общество

Санкт-Петербург 2016 г.

Фёдор Шкруднев



НАСТУПИЛО ВРЕМЯ ПРАВДЫ

**Сборник создан с использованием
работ:**

**Н. Морозова, А. Хатыбова,
Ф. Шкруднева, Б. Макова**

Часть 2

**Русское Научно-Техническое Общество
Санкт-Петербург 2016 г.**

Оглавление

3.13.а. Кто зажѐг светило и забыл про математику?.....	5
3.14. Преимственность научного познания	12
3.15. Не научная и тем более не медицинская точка зрения	16
3.16. Землетрясение	23
3.16. а. Землетрясение (продолжение).....	34
3.16.в. Землетрясение (окончание).....	39
3.17. Экскурс в историю.....	45
4. Система и «золотой» миллион.....	50
4.1. Церковь	57
4.2. Послезавтра наступило позавчера	65
4.3. Вода	69
4.3. а. Вода (продолжение)	76
4.3. в. Вода (продолжение)	82
4.3.с. Вода (продолжение)	93
4.3. d. Вода (продолжение)	100
4.3. е. Вода (окончание)	108
4.4. В какой среде мы существуем?	119
4.5. Перефазировка	127
4.6. Ветер.....	133
4.7. Биоконтроль	140
5. Рубашка и её свойства	145
5.1. Режимы времени для Земли.....	153
5.2. Роль науки в преобразовании человека в исходное состояние	156
5.3. Вымыслы о догонах, или как создаются сказки	166
5.4. Круги на полях.....	174

5.5. Кайлас – гора свастики.....	179
5.6. Луна (начало).....	186
5.6. а. Луна (продолжение)	194
5.6. в. Луна (продолжение)	201
5.6. с. Луна (окончание)	210
5.7. Кто зажѐг светило и забыл про математику?	212
5.8. Принципы Управления.....	219
5.8. а. Принципы Управления (окончание)	228
5.9. О реальном положении вещей.....	232
5.9.а. О реальном положении вещей (продолжение).....	239
5.9.в. О реальном положении вещей.....	252
6. Температурный коллапс	255
6.1. Если в кране нет воды.....	260
6.2. Вращение Земли.....	265
6.3. Хронокапсула	275
6.4. Прогулка по физическим понятиям	285
6.5. Третий – неизвестное начало	294
6.6. Третий (окончание)	304
6.7.Люди котам и кошкам – братья и сестры.....	306
Уважаемые Друзья и СоРатники, Почитатели Новых Знаний!	310

НАСТУПИЛО ВРЕМЯ ПРАВДЫ

ПРАВДЫ, которую БЕЗПОЛЕЗНО УТАИВАТЬ, так как всё УЖЕ ПРОИСХОДИТ НА ВАШИХ ГЛАЗАХ

Это информация. Информация, которая не требует авторства и каких либо ссылок на «авторитетные источники». Здесь будет ОСВЕЩЕНА вся последовательность реального протекания событийного хронопроцесса в условиях ВЕЩНОГО применения людей, осознаваемого и воспринимаемого ими, как якобы естественный процесс развития цивилизации, а в истинной действительности осуществляемый ранее по программам и под управлением старой ИНТЕРВЕНТСКОЙ Системы.

За последние 18000 лет люди в основной своей массе **самостоятельно соприкоснулись с подобным впервые.** Поэтому само по себе, даже факт осознания о необходимости такого выбора, не только сложен, а невероятен, вследствие пока еще автоматического пребывания их сознания от прошлых состояний своего вещного применения!

Поэтому нужны знания. НОВЫЕ ЗНАНИЯ, которые и ДАЮТСЯ.

Это, безусловно, обеспечит формирование нового миропонимания во всем, в том числе и о реальном предназначении Человека на Земле, его роли и функции в общепланетарных процессах всех протекающих изменений, связанных с переводом всего реально происходящего в окружающем нас мире на иное

направление общего вектора развития цивилизации Земли в целом.

Предоставленный материал является дешифровкой текстов, полученных как пояснительная база для анализа текущей ситуации и для проведения определённых расчётов, для идентификации выполненных по мере исполнения программных функций. Особое внимание обращено на золотое сечение как основы построения всех структур на Земле. Созданы новые типы функций, проведены расчёты по переходным процессам, получены схемы атомов, их структура, взаимосвязи и принципов формирования биоструктур.

Весь частотный баланс окружающего нас мира и всех биоструктур построен на простых числах, каждое из которых содержит более 19 цифр в 10-й системе счисления. Получены ряды простых чисел для контроля за всеми главными изменениями, производимые по Программе. Практически нет той области, где бы ни были затронуты интересы по идентификации с современной наукой – начиная от математики, физики, химии, биологии, медицины, психологии, небесной механики и т.д. Изложенный далее материал представлен в конспективном виде, так как не является учебным пособием и предназначен только для понимания некоторых основ.

**ПРЕДОСТАВЛЕННЫЕ МАТЕРИАЛЫ
РЕКОМЕНДОВАНО ЧИТАТЬ с 1.1. и далее,
ПО ВОЗРАСТАЮЩЕЙ...**

Продолжение, первые статьи в Сборнике часть 1
<https://shkrudnev.com/index.php/home/informatsiya/item/1747-nastupilo-vremya-pravdy>

3.13.а. Кто зажѐг светило и забыл про математику?

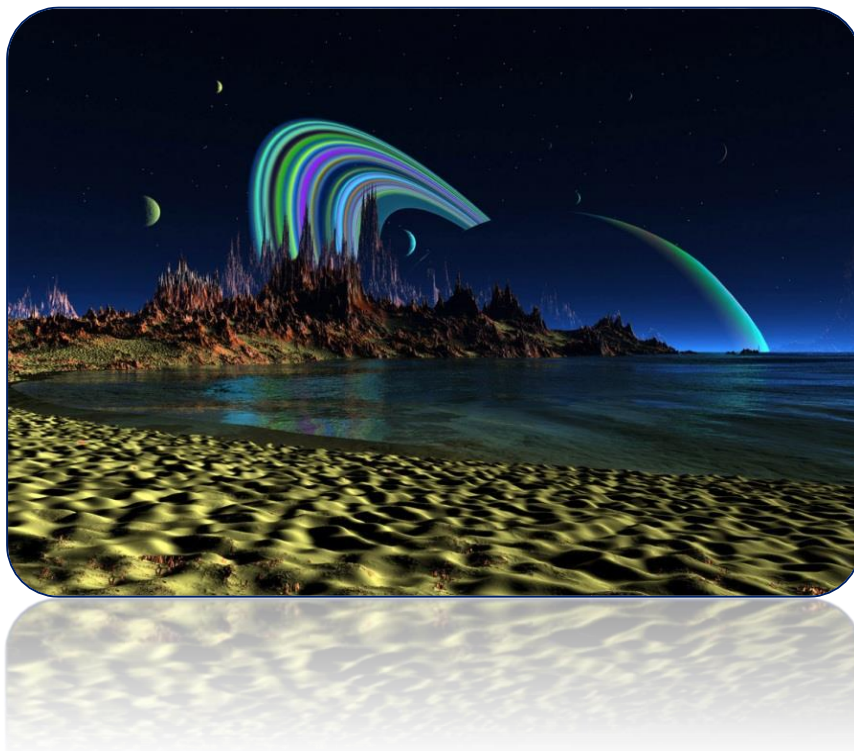

Введение

Захватив Землю, гости решили привезти все планеты к Сур (см. Путешествие Гулливера).

Для этого, сохранив максимум того, что было создано на Земле, уничтожив Систему Жизнеобеспечения, они решили использовать свою Систему Управления, разместив её в разных точках планеты на глубине 4.5–5 км. При этом прибывшие Луна, Солнце и спутники должны были вписаться в то, что было создано до них, перестроив многие соотношения: гравитацию, расстояния до небесных тел, введя новые промежуточные структуры, позволяющие использовать энергию Земли и вести контроль за состоянием всей Системы. Из украденных материалов было ясно, что структура Земли, биологические структуры построены на пенте, и некоторые константы (дюйм) являются базовыми (не знание смысла дюйма – были использованы только 2 знака после запятой).

Не было ничего известно и о золотом сечении, Вводя новые соотношения, все расчёты стали проводить в двойной пенте

(десятичная система). Основой построения промежуточной системы стал куб, обрамляющий додекаэдрально–икосаэдральную структуру. На основе куба построены все системы контроля, в кубические решётки заключили все материальные тела и биологические структуры. При этом установились определённые соотношения и для расположения базовых комплексов – Луны и Солнца относительно Земли.

Элементы этих соотношений приведены в книге Мистерия Луны [1]. По завершении базовых установок необходимо было иметь контроль, потому были построены сооружения типа Стоунхенджа в Англии, пирамиды в Египте, Эквадоре, и других местах. Для приведения единиц измерения расстояний, веса, объёма, использован маятник, который должен был давать одинаковые показания независимо от места нахождения. Именно описания системы единиц, построенной на базе маятника, и является основной достопримечательностью книги.

Отметим, что 10-я система для расчёта базовых соотношений была введена в условиях незнания и только как промежуточная.

Неудобства начались после того, как решили использовать рубашки, которые остались. Во-первых, в рубашках нельзя было размножаться, так как были уничтожены (вернее, сведены до 2–3%) частоты высоких октав. Тогда срочно пришлось вводить свои «подпорки», но возникла проблема НЕЗАЛУПА, и тут же был введен «национальный обычай» – отрезать лишнее. Затем было замечено, что при контроле не всё удаётся проверить. Пришлось жечь серу, которую затем заменили на свечи. Есть ещё ряд мелких неудобств, которые позднее были переведены в религиозные культы. Для контроля частот октав 65, 67, 71 были разработаны комары, клопы, блохи и другие полезные насекомые.

Шумеры.

Принято считать, что цивилизация на Земле началась с Шумеров (гости уничтожили активный мозг, и вставляли свой в рубашки людей). Шумеры пользовались маятником и использовали движение Венеры для определения своей основной единицы длины – «Двойной куш»=99.88 см. Единицы веса и объёма выводились из Двойного Куша (ДК) через создание куба, каждая сторона которого =1/10 ДК. Вес воды в кубе «Мене» или «Мине» – для измерения массы. 1 ДК=360 ячменных зёрен. 10800

ячменных зёрен образуют «Ману», двойная Мана =21600 зёрен. Вес воды в двойной мане =996.4 г. Масса Земли = $5.99759 \cdot 10^{24}$ двойных ман, или $1.296 \cdot 10^{29}$ ячменных зёрен. Если разделить Землю на сегменты (как апельсин), то каждый сегмент, составляющий 1/360 Земли, имеет массу $3.6 \cdot 10^{26}$ ячменных зёрен. Деление на 60 даёт $6 \cdot 10^{24}$, ещё одно деление на 60 – $1 \cdot 10^{23}$ ячменных зёрен. Шумеры использовали 60-ю систему счисления.

Мегалитический ярд.

Мегалитический ярд (МЯ) был введён Александром Томом в результате изучения мегалитических памятников от северной Ирландии на севере до Бретани на юге.

МЯ оставался неизменным среди разных народов и в разные исторические периоды, стал использоваться примерно 6000 лет назад (точнее 5767 от 2007 г.). Маятник, на котором была построена концепция МЯ, был настроен в результате наблюдений за планетой Венера.

$\text{МЯ} = 2.722 \text{ фута } (+0.002) \text{ -- } (-0.002) = 82.96656 \text{ см } (+0.061) \text{ -- } (-0.061)$.

МЯ использовали в двойной и половинной форме, разделяли на 40 подразделений (мегалитический дюйм – МД).

Полярная окружность Земли (40008 км) = 482211838 МЯ

1 градус (1/366) = 131754 МЯ

1 минута (1/60) = 2196 МЯ

1 секунда (1/6) = 366 МЯ

Начали с 366 градусов и закончили на 366!

Куб с размерами 4 МЯ = пинта (1601 г.)

Удвоение куба = галлон

Следующее удвоение = бушель

Пинтовый куб, наполненный ячменём, весит 1 фунт.

Объём диаметром 6 МЯ = 1 литр.

Объём в 10 раз больше (линейно) = 1 метрическая тонна.

Мегалитическая система

Геометрия основана на окружности, разделённой на 366° по $60'$ и $6''$.

Одна угловая секунда полярной окружности Земли = 366 МЯ.

Минойский фут (более 4000 лет назад) точно равен 1/1000 мегалитической секунде дуги.

НАСТУПИЛО ВРЕМЯ ПРАВДЫ

Окружность Солнца (NASA)=5270913968 МЯ.

1 градус=14401404 МЯ.

1 минута=240023 МЯ.

1 секунда=40003.8 МЯ (Окружность Земли 40008 км).

Окружность Луны (NASA)=10914.5 км=13155300 МЯ.

1 градус=35943 МЯ.

1 минута=599 МЯ.

1 секунда=99.83 МЯ (близок к 100 МЯ).

Соотношения применимы только для Солнца и для Луны, по другим планетам соотношения не выполняются, потому они и окружены спутниками гостей (Венера и Меркурий в центре, и сами никуда не смогут сбежать).

В круге должно быть 366° , так как Земля совершает 366 оборотов вокруг оси за один оборот вокруг Солнца (**построено искусственно**).

Таблица результатов перестроения

	В 3.66 Раза окружность Луны меньше окружности Земли
366	Ежегодное количество оборотов Земли
366	Количество МЯ в одной мегалитической секунде
366%	Процентное соотношение размеров Земли и Луны
400	Размер Солнца по отношению к размеру Луны
1/400	Расстояние до Луны по сравнению с расстоянием до Солнца
40000 МЯ	В одной мегалитической секунде окружности Солнца
400 км	Расстояние, на которое поворачивается Луна вокруг своей оси за одни сутки
10000	Количество суток за 366 оборотов Луны вокруг Земли
100 МЯ	В одной мегалитической секунде окружности Луны
400	Соотношение скоростей вращения Земли и Луны
109.28	Размер Солнца по отношению к размеру Земли
109.35	Количество диаметров Земли в диаметре Солнца

НАСТУПИЛО ВРЕМЯ ПРАВДЫ

109.26	Количество диаметров Солнца до афелия земной орбиты
109.20	Количество диаметров Солнца до перигелия земной орбиты
10920.8 км	Размер Луны (109.2*100)
27.322	Количество дней в одной Лунной орбите (27.322*4=109.288). 100/366=0.27322
27.322%	Процентное соотношение размеров Луны и Земли
1%	Скорость вращения Луны/скорость вращения Земли
0.0001 %	Скорость движения Земли по орбите относительно скорости света
	Окружность Луны*Окружность Земли/100=Окружность Солнца
655.728 ч	Звёздный период вращения Луны

В диаметр Солнца укладывается количество земных диаметров, равное количеству диаметров Солнца, укладываемых в расстояние между Солнцем и Землёй (у других планет этого нет).

Современная астрономия не догадывается, что Земля движется по спирали.

Солнце тоже двигается и, следовательно, Земля движется по спирали.

Развернём спираль. Гипотенуза – это годовое движение Земли:

$$L=365.2425*24*3600*29,7656112=939311964 \text{ км.}$$

$$\text{Угол наклона}=23^{\circ}26'38''=23.44839^{\circ}$$

$$\text{Тогда орбита Кеплера} = 939311964 * \cos(23.44839) = 861771884,6384 \text{ км.}$$

Расстояние от Земли до Солнца =137155371,108 км (астрономическая единица).

Теперь надо иметь в виду:

1. Структура решёток у Земли, у Солнца и между ними не одинаковы. Это – оптика, которая нигде не

учитывается, принимается равноудалённые пространственные соотношения. Плотности решёток различны и, следовательно, скорость прохождения импульса на 128 октаве (тактовый импульс, или фотон света) различна и колеблется в пределах до 12%.

2. В исходном состоянии Система Управления рассчитала всё, кроме эффекта смещения времени. Потому пришлось изменять плотности решёток.

3. Искусственное вписание размерностей привело к общему нарушению исходных параметров.

4. Если произвести расчёт по Луне, то окажется, что скорость Луны не вписывается в мегалитические ярды.

Свою лепту в систему мер и весов внёс Томас Джефферсон (один из основателей США) – 4 июля 1776 г. он внес на рассмотрение проект по мерам и весов для США.

Устройство Т. Джефферсона – маятник, 1 колебание в секунду, длина 149.158145 см (длина=3 Куша), 240 колебаний за 1/360 часть суток.

«Пусть вышеописанный секундный маятник будет стандартной мерой. Разделим его на 5 (пента) равных частей, каждая из которых будет называться футом. Новая мера на 1/4 дюйма короче, чем старый фут».

1 фут делится на 10 дюймов.

1 дюйм делится на 10 линий.

1 линия делится на 10 точек.

10 футов=декада.

10 декад=1 рад.

10 рад=1 фарлонг.

10 фарлонгов=1 миля.

Декада была основана на двойном секундном маятнике =6 Куш.

Фарлонг Джефферсона =600 Куш =360 МЯ.

В принципе Джефферсон повторил то, что было сделано у Шумеров!

Основной принцип в науке за последние 6000 лет (5767 лет): «незнание – сила» Д.Оруэлл.

Потому эксперимент, проводимый на уровне биологических преобразований, включая функции мозга у «избранных», признан в 2000 году неудачным и программа перешла на аварийный режим с уничтожением мусора и чисткой земли.

Дополнение.

1.Как было описано, все метрические (и весовые) системы были построены с использованием маятника, то есть по тому значению гравитационных частот, которые явились базой для формирования текущей Системы – 127 октава гравитационного импульса. Относительно этой октавы и созданы все эталоны.

Однако Земля имеет код 512 октавы, и с этим приходится считаться. Перестроение относительно 511 гравитационной октавы – дело ближайшего будущего (до 2011 года).

2.Ценностью книги «Мистерия Луны» является то, что впервые показано:

Луна и Солнце – инородные тела не только для Земли, но и для всей Системы планет!

3.14. Преимущество научного познания



**«...И будет мир опутан проводами...»
Евангелие от Матфея**

В течение последних 500 лет на Земле создана паутина, имеющая принципиальное значение для развития и существования человечества.

Паутина – это электромагнитная (в терминах современной «лошадиной» науки) решетка, в которой существует все живое на Земле. Используя решетку, можно давать информацию, снимать ее, изменять структуру жизни по соответствующей программе.

В авторских работах указано местоположение, назначение, даты создания, цели и средства всех 18 Систем Управления Жизнью на Земле.

Паутина пронизывает живую клетку (собственно сама живая клетка является частью паутины), и любой сигнал клетки, если он не одиночный, передается через паутину и обрабатывается Системой Управления. Все действия отдельного живого существа подчинены единой программе. **Структура живой клетки со**

временем претерпела значительные изменения, при этом основная масса живых клеток выполняет роль биодатчиков.

Если из Ноосферы убираются частоты, которые считаются не нужными, то убираются и системы биодатчиков, а для контроля за новым состоянием либо создаются новые биодатчики, либо уже имеющиеся добавляются новые функции. Отметим, что понятие «паутина» относится именно к понятию «паук», и это – одна из 18 структур Систем Управления. **Под паутину создан мозг, который может «снимать» и обрабатывать ту часть информации, которая необходима именно Системе Управления данной структурой.**

Генотип данной структуры известен. Под данную структуру создана, разработана и успешно существует Пирамида Знаний (вернее – **Пирамида «Лошадиных» Знаний**).

Вся современная наука должна быть подчинена только этой Пирамиде Знаний. Любое отклонение пресекается (при РАН существует комиссия по борьбе с лженаукой, то есть с теми знаниями, которые не укладываются в рамки существующей Пирамиды Знаний).

В СССР понятие «наука» было подчинено одной цели – созданию оружия (собственно и сейчас то же самое), вершиной науки был Заказ, выполняемый как КГБ, так и Академией наук, при этом КГБ «вылавливало» исполнение Заказа, как в стране, так и за рубежом, а через АН СССР формировались знания для выполнения Заказа.

Наиболее полезная информация оседала не в АН, а в 1 отделах, и эта информация и является основой существования всех структур, которые создала КГБ в периоды перестроек.

Собственно АН СССР существовала в двух лицах: теоретическое и прикладное направление. Установившиеся традиции не только способствовали изъятию любого материала, представляющего научный интерес (отсутствие авторского права, соавторы и т.д.), но и способствовали исключению «ненаучных» знаний известными методами.

Любого автора, представившего работу, не укладывающуюся в Пирамиду Знаний, либо брали «на заметку» в КГБ, либо сразу прятали в соответствующие заведения с диагнозом «шизофрения». В период 1984–1988 гг., когда АН СССР была вынуждена признать

существование авторской работы по математике, было «сразу» обнаружено более 16 авторов работ. Каждый из них пытался доказать, показать, что те знания, которые он получил, имеют право на существование. Заметим, что Знания можно получить не только из паутины, и именно это и есть то непонятное.

Форма и методы за последние десятилетия не изменились, они как бы «мутировали».

Существует РАН, и основа всей науки – это атом Бора, таблица Менделеева, сфера Хаббла и т.д., но существуют еще и Академия медицинских наук, Академия сельскохозяйственных наук, Академия естественных наук, Академия МВД и так далее. Собственно понятие Академия наук предполагает существование системы знаний, присущих научному заведению. Если эта же система знаний используется в иной Академии, то эта иная академия является филиалом РАН, а не отдельным научным заведением со своей пирамидой знаний (исключая, конечно, Академию МВД – там знания не нужны).

Отметим, что в рамках РАН существует только концептуальная база, она никогда не будет заниматься детализацией, и особенно теми направлениями, которые не укладываются в Пирамиду Знаний – для этого есть другие академии. **Например, «торсионные поля» не могут быть рассмотрены с точки зрения современной физики, поэтому они должны быть в Академии естественных наук, где к науке иные требования – коммерческие.**

Современная диссертация на степень доктора наук в РАЕН – это бред, который возводится в степень.

С другой стороны, существование РАЕН необходимо, так как авторы, имеющие нетрадиционные работы, не могут их защитить и пытаются получить поддержку хотя бы под липовой Академией **(согласно устава РАЕН для получения степени доктора наук достаточно открыть коммерческий ларек).**

Вернемся к паутине – все знания для «пауков» собираются именно в ней, но если появляются иные знания, «пауки» готовы ими воспользоваться, для этого и создаются разные Академии – если знания не верны, они не затрагивают базу (РАН), если они действительно новые и могут изменить (подкрасить Пирамиду Знаний), они просто изымаются известными методами.

На примере отделения Ноосферы РАЕН покажем несостоятельность и бессмысленность существования данного отделения. Вся деятельность (научная) отделения построена на идеях Вернадского, высказанные примерно в то же время, **когда властвовали теории Марра, Лысенко и прочих**. По существу Ноосферой никто не занимается, это модное слово является ключевым для объяснения, например, новых знаний (Ноосферные знания). Но с точки зрения официальной науки атмосфера Земли состоит из газов, циклоны и антициклоны приносят температуру (аналогично у О. Генри – «...ветер получается потому, что деревья качаются»), стихийные бедствия – чудеса природы и так далее. Никакой действительно научной деятельности в области знаний о Ноосфере не проводится (и в рамках существующей парадигмы знаний проводиться не может), зато **существует не только отделение Ноосферы без знаний, но и достаточно большое число «научных» заведений с названием «Ноосфера»**.

В настоящее время любые попытки шельмования работ по действительной структуре Ноосферы могут вылиться в разгром всех существующих академических отделений, занимающихся Ноосферой (и атмосферой Земли).

Паутина – система замкнутая, ее цикл преобразования 12 лет, и любые изменения за этот период объясняются знаниями данного тактового интервала. Это не означает, что в следующие 12 лет паутина «слизнет» новые данные из иных источников и воспользуется ими. Для обработки таких данных требуется иная структура мозга, которую предполагается получить (согласно программе) не ранее, чем через 2000 лет, а за это время паутина может «съесть» саму себя, так как все знания построены на «лошадиной» грамоте, достаточно подробно описанной.

3.15. Не научная и тем более не медицинская точка зрения

(работа сердца рассматривается с точки зрения стрелочника на светофоре)

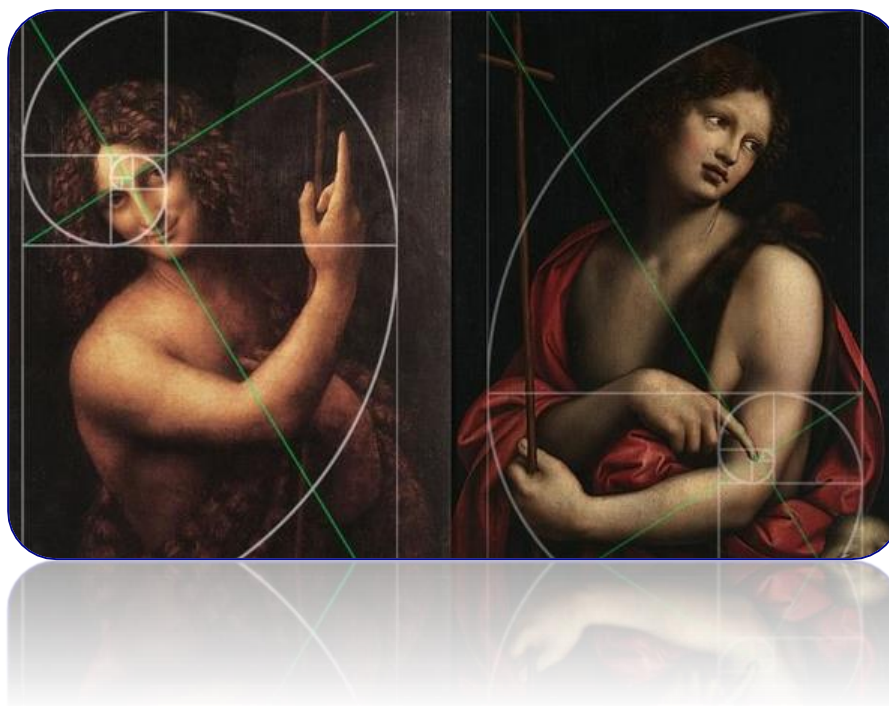

Сердце, с давних времён, когда медицина его обнаружила, считается автономным органом, работающим без сопровождения мозга, и просто гоняет кровь по организму человека, создавая при этом давление 44 мм ртутного столба. Конечно, возникают различные неудобства – аритмия, инфаркты и прочее, но медицина уже умеет с ними бороться вплоть до замены на искусственное сердце, потому цивилизации не о чем беспокоиться, хотя наблюдается постепенный рост сердечных недугов (что-то типа насморка).

Рассмотрим работу с точки зрения стрелочника.

До изобретения лошади и колёс (в Туркмении – если против, газ не поставим) передвижение напоминало греблю на каноэ, когда необходимо было создавать

определённое давление на грунт, чтобы сдвинуть телегу (44 мм ртутного столба).

После изобретения колеса и особенно электровоза надобность в таком способе передвижения отпало, вдоль путей протянули электропровода, которые использует электровоз.

Итак, что мы имеем на сегодня?

Имеется станция, располагающая собственной электростанцией, обеспечивающая питание всех электропоездов, диспетчерская с расписанием, графиком поставок, загрузки вагонов, разветвленной системой станционных путей, складом мусора в виде заржавевших осей, колёс от старых паровозов, компьютерный центр для регулирования расписания и прочее.

Расписание составляется заранее – если состав формируется один раз в сутки, то можно и поспать. Если вагоны поступают каждый час, надо не только сформировать состав, но и подобрать все поезда, отрегулировать балансировку вагона, проверить наличие грузов, смазать оси, подобрать электровоз и вовремя освободить путь.

Если такой график рассчитан на 100 лет, то появляется возможность и подхалтурить. Например, вместо коробок с банками чёрной икры вам могут подсунуть коробку с зелёным горошком (в лучшем случае) или положить ржавое колесо. Общий вес будет сохранён, но получатель может проявить неудовольствие.

График нельзя нарушать, потому при входном контроле, при обнаружении недостачи вес вагона дополняется со склада. Общий график может быть нарушен (в медицине это явление названо аритмией) и, в случае крупной недостачи, вагон приходится заменять целиком и брать со склада вагоны, выпущенные 1–2 века назад.

К нарушениям графика может привести несвоевременная поставка электровозов, неправильно уложенный груз в вагоне, течь из вагона и масса других неурядиц.

Отметим, что на станции все службы, в отличие от медицинских представлений, работают в одном ритме.

Попытаемся теперь рассмотреть работу сердца (диспетчерской) с точки зрения стрелочника.

Мозг – компьютерный центр и система, задающая такт.

Лёгкие – генератор электропитания.

Печень – цех по производству контейнеров.

Почки, жёлчный пузырь – цеха по производству содержимого контейнеров.

Поджелудочная железа – регулятор габаритности, веса и содержимого контейнеров.

Кишечник – склад.

Кровеносные сосуды – пути поставки груза.

Лимфосистема – путепроводы со светофорами и контрольными точками.

Клетка – получатель груза.

Половая система – фабрика по производству фабрик (женщина) или станций (мужчина).

Отметим, что все эти системы работают только под управлением мозга, который располагает всем необходимым диапазоном частот и управляющих функций. Отметим также, что в отличие от общепринятой точки зрения, сердце не гоняет ничего – мощность, которая измерена, необходима для собственной работы. Как двигается контейнер в кровеносном сосуде? Во-первых, он имеет иную форму, нежели ту, которая видна под микроскопом, когда контейнер оторван от среды существования и сменил октаву существования в несколько раз.

Представим себе трубку с жидкостью, вокруг трубки намотан провод.

Если по проводу пустить ток, то жидкость (и содержимое) начнут двигаться.

Именно так и построена вся кровеносная система. Высокочастотная обмотка, регулируемая только мозгом – это пути, по которым и следуют контейнеры с соответствующим грузом (способ доставки грузов – смотри «Инструкция по Банному делу, том 1»).

Контейнер может иметь не ту вязкость или не тот размер, тогда происходит задержка такта (аритмия), и поджелудочная железа срочно производит замену со склада.

Цех по производству контейнеров полностью зависит от работы цеха по производству катализаторов (у домохозяек это катализатор назван йодом). Заметим, что катализатор, вырабатываемый щитовидной железой и тот, который производил товарищ Зурабов, не одно и то же (небо и Земля).

При производстве катализатора в щитовидной железе, независимо от состояния всех остальных систем организма, поддерживается (как и в условиях изготовления высокоточных приборов) постоянная температура $36.6^{\circ}(+/-)0.06$, что необходимо печени для выработки структуры смазки (Mg^{++}). Только наличие такой смазки обеспечивает отсутствие трения в сосудах при движении.

Детальная работа всей системы обеспечения – в «Инструкции по Банному делу», тома 1-6.

Ознакомившись с основными особенностями работы станции, отдельно коснёмся деятельности поджелудочной железы.

Эта железа находится на особом контроле и не может быть подвергнута хирургической операции.

От работы этой железы зависит все: все процессы обмена (именно она вырабатывает альфа и бета клетки для склада–кишечника, откуда потом изымает недостающие контейнеры, предназначенные для выброса), способ задания такта (обратная связь с мозгом), а также выработкой стыковочных узлов и адресных бирок для контейнеров (**инсулин**).

Если выработка инсулина снижается до 80%, то это – предвестник сахарного диабета (часть контейнеров не имеют адреса и забивают стационарные пути).

При снижении до 40% – приглашаются бригады гастарбайтеров, которые наклеивают на контейнеры любые попавшиеся под руки адресные бирки (в медицине это – искусственный инсулин).

Искусственный инсулин, получаемый у ближайшей родни человека (свиньи), является только разбавителем, и никакой нагрузки не несёт.

При снижении ниже 33% выработка инсулина прекращается, гастарбайтеров разгоняют, и человек живёт не более 3 дней.

Раньше при достижении 72% появлялись резкие боли, при достижении до 48% – поджелудочная железа начинала дёргаться, и если ниже 20% – омертвление.

Конечно, если чего-то не хватает, мозг изымает из кишечника (смотри замену на ржавое колесо) то, что по форме напоминает недостающую структуру. При этом роль заведующего складом исполняет поджелудочная железа.

При этом мозг вырабатывал команды, направленные на восстановление функций.

Какие выводы следуют?

Первое – если появилась аритмия, не надо разбирать сердце.

Второе – нельзя есть одну чёрную икру, она не годится для замены.

Третье – прежде, чем производить операцию, необходимо иметь детальный анализ частотной работы мозга.

Кстати, при летаргическом сне аритмии не бывает – такт =16 сек, температура тела =12.4°, частота лёгких – 1 дыхание в час.

Заметим, что движение состава зависит как от кривизны рельсов, так и от рельефа местности – при движении в гору надо иметь несколько паровозов, под гору достаточно и одного.

Кровеносная система имеет 2 круга кровообращения: большой и малый. Малый круг – обеспечение мозга и лёгких, большой – всё остальное.

В сосудах мозг поддерживает неравномерный баланс потенциалов частот для движения.

Этот баланс частот разделён на 3 группы:

Группа 1. Формирующая.

Это группа низкооктавных частот, их формирует селезёнка, а в случае её отсутствия – печень.

Октавы частот 21-31 общие для большого и малого кругов.

Группа 2. Структуры обменных процессов.

Группа разделена на 2 подгруппы:

1. Формирование структур полных обменных процессов, задействованы все железы, позвоночник, печень, жёлчные протоки, поджелудочная железа, сахарная железа. Октавы частот 21-59.

2. Формирование не полных обменных процессов (мозг не должен перерабатывать котлеты), задействованы все железы, позвоночник, поджелудочная железа, сахарная железа.

Группа 3. Структуры формирования долговременной и оперативной памяти и связи, структуры управления.

Октавы частот зависят от генотипа и включают: 31, 53.375, 53.625, 53.725, 53.850, 53.975, 55-61, 65-71, 77, 88, 96, 112, 118, 122, 124, 127, 128.

В этой группе формируется такт (задан структурой генотипа).

Эту группу частот формирует мозг на основе группы 2.

Заметим, что такт сердца задаётся мозгом, который получает этот такт из решётки атмосферы. В решётку атмосферы такт поступает от коллаидеров Земли (в течение примерно 16000 лет такт = 1.0007") и согласуется со структурой обменных процессов в органах.

Условия:

Пусть имеем идеальное состояние по всем структурам, тогда

Таблица пределов давления для различных генотипов (основная группа населения): 333, 42, 44, 46 – генотипы (далеко не полный список)

	333		42		44		46	
	min	max	min	max	min	max	min	max

Большой круг	90/60	265/230	60/40	165/130	75/45	210/175	80/55	265/245
Малый круг	90/60	285/265	85/55	185/160	90/65	225/190	95/60	275/255

Что будет происходить, если потенциалы частот будут меняться?

Пусть потенциалы частот 1 группы =33%, 2.1 группы =21%, 2.2 группы =90%, 3 группы =100%.

Из носа будет идти кровь, сильнейшие головные боли, потеря ориентации, потеря зрения, и при этом Вы можете измерить давление только в большом круге, но оно будет намного ниже нормы:

	333	42	44	46
Большой круг	90/60	65/45	80/55	100/75
Малый круг	280/255	180/155	210/180	270/240

Никакие лекарства здесь не помогут.

Причин изменения потенциалов частот достаточно много, например:

плохо работает телевизор, сбоит компьютер, у Вас неожиданно появились вши (материализовались).

Это значит, в атмосфере (по крайней мере, в радиусе Вашей ауры) резкое снижение потенциалов высоких частот, при этом автоматически появляется дополнительный контроль. При удалении одних вшей появляются другие (могут и не материализоваться, но их присутствие будете чувствовать).

3.16. Землетрясение



Предисловие

На Земле нет, и не может быть неуправляемых землетрясений. Все землетрясения разделены на типы, в каждом типе есть свои особенности. Управление всеми землетрясениями производит Система Управления (индекс 111). Если бы не было управления, Земля давно бы развалилась. Рассмотрим землетрясения, которые влияют на жизнедеятельность человека. Как правило, они происходят после ввода новой Программы и цель этих землетрясений – убрать уже не нужные структуры (затем производится замена).

Примеры таких землетрясений: Ашхабад, Спитак, Сычуань, Гаити, Чили, Измир (Турция). Все они имели по 12.4 балла по шкале Рихтера, на поверхности – до 8.5 баллов. Все они – землетрясения 3 типа. О подготовке этих землетрясений (более 12 баллов) известно за 18 дней до его начала. О надвигающемся землетрясении в Спитаке было сообщено руководству города (1988 год), но ничего сделано не было, а за несколько часов до начала

землетрясения все они дружно смылись из города, бросив всё и всех.

С 1995–11–21 была включена Новая Программа. В результате могли произойти события, угрожающие существованию человека и в первую очередь «золотому миллиону». В течение месяца в Москве шли изменения, несовместимые с Программой, и готовилось землетрясение 12 баллов по шкале Рихтера (должно было произойти 1996–01–12).

Но за 5 дней до исполнения (1996–01–07) стало известно о безопасном пути развития Новой Программы, и все подготовленные мощности были сняты. Москва осталась на месте.

Введение.

Землетрясение – это изменение магнитного состояния Ноосферы. Землетрясения бывают 3 типов.

Тип 1.

Землетрясения, изменяющие поверхность Земли и ее внутреннюю начинку. Эти землетрясения всем известны, и нет смысла детализировать их.

Октавы потенциалов небольшие – 22.5, 28.5, 32.5, 63.5. Опасности для мозга нет.

Причины землетрясения типа 1:

- движение плит;
- деятельность человека (гидроэлектростанции, повороты рек, искусственные водохранилища);
- протонные образования как реакция на изменение альbedo Земли.

Тип 2.

Это землетрясения, которые воспринимаются как магнитные бури. Октавы Этого типа землетрясения 34.5, 38.5, 56.5, 62.5, 66.5.

Эти землетрясения могут, конечно, вызвать (как вторичный признак) землетрясения типа 1, но это сопряжено с мощностью и формированием колебательного процесса. При землетрясении типа 2 может происходить отрыв мозга от ионной структуры.

Причины землетрясения типа 2:

- деятельность человека (АЭС, загрязнение Ноосферы, испытания оружия массового поражения)
- введение системами жизнеобеспечения новых биоструктур, не удовлетворяющих условиям жизни на Земле;
- изменение режимов работы систем жизнеобеспечения.

Тип 3. Землетрясения в клетках мозга. Это – самые опасные землетрясения.

Необходимо понимать, что эти землетрясения происходят на очень высоких октавах – до 512, и эти октавы исчезают, переводя биоструктуры в исходное состояние – без мозга.

Причины землетрясения типа 3:

- изменение структуры контроля Ноосферы;
- изменение тактового окна процессов;
- изменение осей и реперов системы жизнеобеспечения;
- реализация несанкционированных программ системами жизнеобеспечения.

Не существует спонтанных (не организованных) землетрясений, то есть любое землетрясение происходит, во первых, во времени и в пространстве, и во – вторых, только при достижении определенных условий.

Землетрясение типа 1.

1. Нарастание напряженности магнитного поля.

Этот факт можно измерить, изменение отмечают "экстрасенсы" и животные, но на этом их способности заканчиваются. От начала нарастания магнитного поля до землетрясения может пройти достаточно много времени.

В то же время колебания магнитного поля не обязательно сопровождается землетрясением.

Есть прямая зависимость мощности магнитного поля от площади как начальной точки изменения электрического поля. Дальнейший рост электрического поля сопровождается ростом напряженности магнитного поля. Именно с этого момента начинают изменяться потенциалы связей ионных структур, то есть изменяется структура гравитационного поля.

Структура гравитационного поля изменяется не равномерно, а скачками, по мере роста напряженности электрического поля, потенциалы гравитационных частот в первую очередь теряют ионные образования высоких структур, например, полимеры.

Пьезоэлементы не выполняют роль контрольных датчиков в связи с недостатком обменных потенциалов, расходуемых на поддержание связей ионных структур. Биоструктуры низких форм организации живой клетки начинают разбегаться.

2. Режим насыщения магнитного поля.

Автоколебательный процесс, который связан с изменением 54 октавы частоты связи атомов (до 54.975975) при постоянном режиме накопления назван режимом насыщения магнитного поля. При этом режиме происходит быстрый рост напряженности электрического поля. Тип поля при этом не изменяется, и контроль затруднен в связи с тем, что базовые параметры Ноосферы не изменяются. Потенциалы гравитационных частот меняют угол скольжения, при этом изменяется упругость материалов и их прочность. Наблюдается устойчивая радиосвязь на всех диапазонах. Изменяется звуковое сопровождение информационного поля (красное смещение). В связи с изменением радиационных составляющих связи с 54.225 и 54.375 на 54.625 и 54.750 изменяются цвета внешних ионных клеток биоструктур (на 4 октавы музыкального ряда управления с выставлением тона FA)

3. Вихрь магнитных полей.

Вихрь полей – это автоколебательный процесс, связанный с тактом (и со смещением этого такта относительно 0 времени). Наличие тактового режима не позволяет магнитному полю рассосаться и быть удаленным иными средствами. Собственно такт выполняет роль насоса, как бы "загоняя" обратно те потенциалы магнитного поля, которые могли быть рассеяны. При вихре магнитных полей не происходит суперпозиции потенциалов различных углов скольжения.

Вихрь магнитных полей влечет за собой (как насос, или смерч с опорной площадкой от исходных плит) нарастание плотности положительного электрического поля, суперпозиция которого с отрицательным приводит к разрыву связей в гравитационном поле.

4. Срыв магнитного поля.

При критическом состоянии (разрыва связей) гравитационного поля, когда потенциалы связи формируют линзу над поверхностью будущего землетрясения, вихрь магнитных полей прекращается и происходит срыв магнитного поля, то есть преобразование магнитных потенциалов в электрические и гравитационные. С этого момента собственно можно производить отсчет времени до начала землетрясения. Срыв магнитного поля приводит к вихрю электрического и гравитационного полей, формируя потенциалы 54.450, 54.500, 54.625, 54.750 октав связей атомных структур. Перестройка структур не сопровождается изменением Ноосферы, но идет с затратами энергии.

5. Землетрясение.

Землетрясение – заключительный этап процесса срыва электрического и гравитационного полей. При этом происходит резонансно – колебательный процесс перевода и восстановления потенциалов связи атомных структур в исходное состояние. Механические перемещения атомных структур происходят в том пространстве и времени, в котором изменилось альbedo. Стабилизация производится последовательностью серий преобразований от более низких октав к более высоким, собственно процесс землетрясения сопровождается базовым управляющим тоном **NA** во всех октавах состояния и совмещен с контролем (тон **FA**).

По завершению преобразований все структуры, находящиеся под линзой, сформированной магнитным полем с помощью тактового интервала, преобразуются в исходное состояние 54 октавы связи атомов. Линза при этом рассасывается, опорная поверхность "смерча" исчезает.

6. Расчет балла по шкале Рихтера.

Балл землетрясения рассчитывается по константе – $k_m = t^*(M/P)$, где M – мощность накопленного магнитного поля, P – площадь поражения, и t – время формирования гравитационного поля до срыва. Для балла по шкале Рихтера = 16 примерное значение коэффициента k_m равно 11.32. **Пример землетрясения типа 1.**

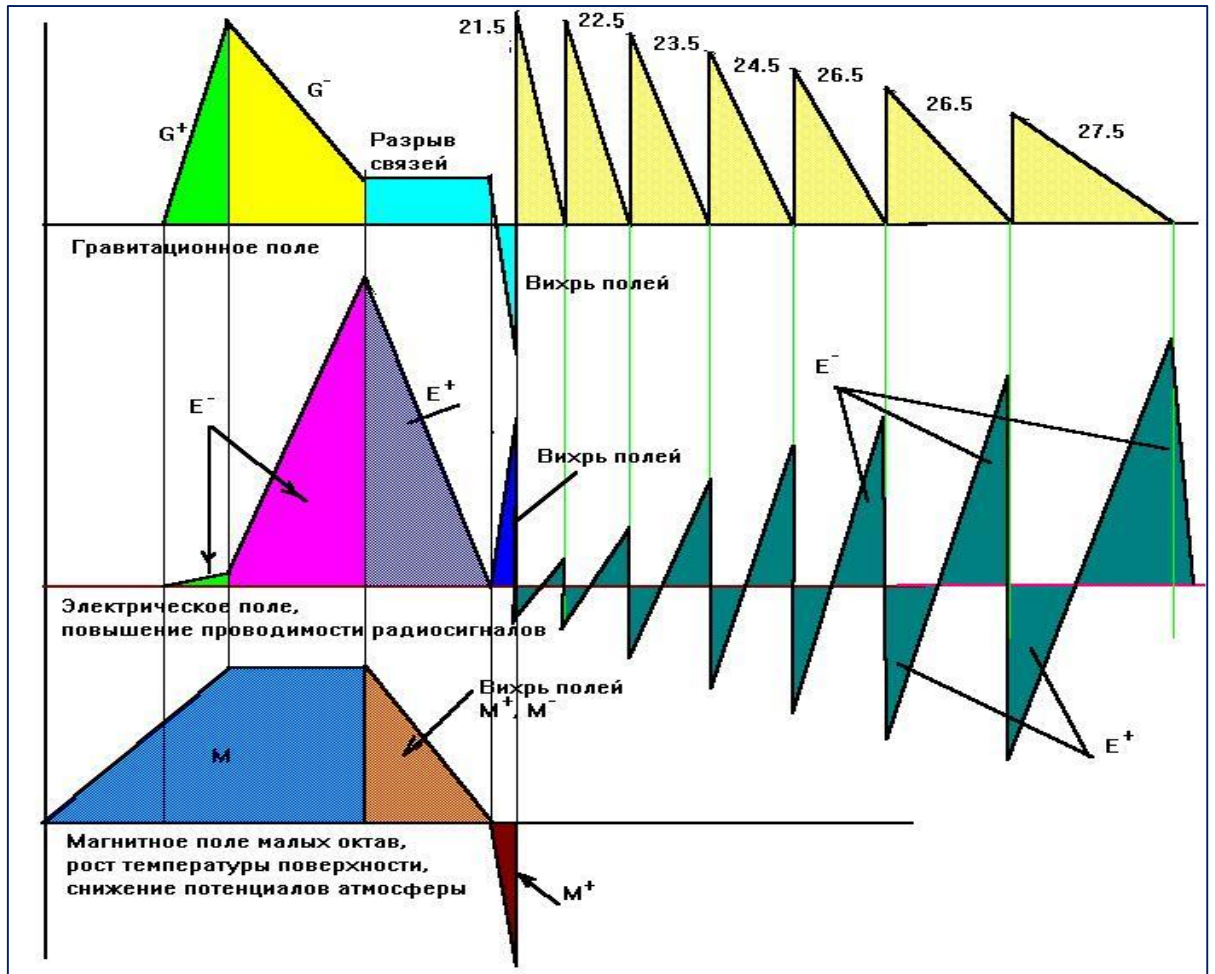

Землетрясение типа 2.

Рассмотрим пример землетрясения, причиной которого является жизнедеятельность человека, то есть не понимание смысла того, что он делает и где, в какой системе он живет. Конечно, руки и ноги человека не могут пошевелиться без команды мозга, и только мозг ответственен за все, что человек воспроизводит. Рассмотрим последствия, вызванные сооружением ГидроЭлектростанций (ГЭС). Конечно, вреда от них больше, чем пользы – это и нарушение экологии, и загрязнение окружающей среды, и уничтожение биоструктур. И все – ради получения низкооктавной мощности для производства иной продукции и обогрева Ноосферы. Но следует иметь в виду, что ГЭС тоже необходимо разделять на 2 категории.

Категория 1. Используется естественная гравитационная разность, то есть установка агрегатов ГЭС на естественном

водопаде без изменения естественной среды приносит меньший вред, чем иные способы создания ГЭС.

Категория 2. Создается искусственно гравитационная разность, при этом увеличивается многократно количество воды за счет плотины, затапливаются поверхность Земли, нарушается экология, уничтожается очистная гидросреда, и т.д.

Кстати, используется только низкооктавная составляющая мощности,

куда исчезает при этом высокооктавная составляющая мощности, никто и не догадывается.

1. Гравитация.

Согласно классическому представлению (Физическая энциклопедия, т.1, 1988 г., М.), понятие гравитации отсутствует, оно заменено на понятие "тяготение". Однако существует описание гравиметра – прибора для измерения силы тяжести и ускорения свободного падения, гравитационной массы, гравитационной постоянной, гравитационной фокусировки, гравитационного взаимодействия, гравитационного поля, гравитационных волн (создаваемых частицей – гравитон), гравитационный захват, гравитационный коллапс (Землю можно сжать до $r = 0.9$ см.), гравитационный парадокс. Кроме того, подробно описаны гравитон и гравитино. Но что такое собственно сама гравитация, ее основы и способ существования, ни в одной энциклопедии нет. В описании гравитационного коллапса используются термины "гидродинамическое сжатие", но "гидро" относится к воде, а в коллапсе описывается сжатие пылевого облака. С точностью до 2 знаков (после запятой) в лошадиных константах выведено значение ускорения силы тяжести, это значение различно в разных точках Земли, и отсюда сделан вывод о грушеобразной форме Земли. Существует **закон всемирного тяготения** (Ньютона) в нерелятивистской механике, согласно которому **сила(?)** гравитационного притяжения двух тел с массами m_1 и m_2 обратно пропорциональна квадрату расстояния r между ними: $F = G \cdot (m_1 \cdot m_2 / (r)^2)$ [$G \cdot \text{см} / \text{сек}^2$],

где $G = 6.67 \cdot 10^{-8} \cdot (\text{с} \cdot \text{м}^3) / (\text{г} \cdot (\text{с})^2)$ – гравитационная постоянная, значение которой определено из эксперимента.

Таким образом, исходя из классических представлений, никакая деятельность человека **не может нарушить альbedo Земли**, поэтому изменение свойств и структур движения воды **не может привести** к серьезным последствиям.

1.1. Раздел для любителей кино.

Движение в кино – за счет смены кадра (24 кадра в секунду), но при этом возникают иллюзии – если, например, угловое перемещение вращающегося объекта (например, колеса телеги) меньше определенного значения, телега как бы едет в обратном направлении, то есть телега едет прямо, а колесо вращается в другую сторону. Если это угловое перемещение больше определенного значения, иллюзий не возникает. Таким образом, можно сформулировать первую особенность восприятия гравитации – несущая частота может быть или больше, или меньше тактовой частоты. Если несущая частота меньше тактовой, появляется иллюзия обратного движения.

1.2. Гравитация как свойство магнитного импульса.

Пусть 2 атомные структуры связаны между собой бочкой Диогена. При этом не рассматриваются углы скольжения, зарядовый эквивалент, значение числа? и другие параметры связи. Но электрический потенциал не может двигаться сам собой. Атомная структура формируется так, чтобы был выход магнитного импульса. Без такого выхода атомная структура безжизненна. При этом смежный атом должен иметь дефицит входа магнитного импульса. Такая структура и является атомной структурой. Множество атомных структур, связанных между собой бочками Диогена и магнитным импульсом, представляют из себя не инерционную массу, где тактовая частота магнитного импульса совпадает с несущей частотой колебательного контура бочки Диогена. Размеры такой структуры могут быть не ограничены, а тактовая частота магнитного импульса находится в диапазоне октав 73.125125 – 96.975975. Но имеются и низкие октавы, на которых сформированы несущие поверхности самого атома. Если нарушено альбеда атома, а это нарушение можно вызвать и искусственным путем, происходит изменение несущей частоты колебательного контура бочки Диогена. Такое нарушение можно вызвать, изменив число? колебательного контура, например, путем внесения не инерционной массы из иной системы (кроме Солнечной). Появившаяся разность частот переводит не инерционную массу в частично инерционную, то есть в гравитационную, или ионную. В зависимости от знака разности несущей и тактовой частоты образованная масса может иметь либо положительный гравитационный эффект, либо отрицательный (по аналогии с магнитом). Отметим, что при этом исчезает высокооктавная составляющая не инерционной массы, она не может быть выведена из атомной структуры. Эта оставшаяся высокооктавная не инерционная масса обладает колоссальной энергетической мощностью, при переводе ее в низкооктавную иным способом выделяемая мощность

1: 1000000000000 и разрушения, произведенные при таком выделении, на порядки превосходят взрывы атомных бомб. Любая частично не инерционная масса, к которой относится и вода, обладает смещением тактовых и несущих частот, или гравитацией. В отличие от инерционных масс (типа песок), где достигнут предел смещения тактовой и несущей частоты, масса воды имеет переменное смещение, или переменный **гравитационный потенциал**.

В естественном виде этот потенциал совмещен с окружающей средой и изменяется в небольших пределах, регулирование производится путем перераспределения по программам, которые выполняются в соответствующем тактовом окне. Изменения альбедо не обязательно происходят там, где обнаружены нарушения. На Земле сформированы узлы "утилизации", или точки автоматического выравнивания альбедо – так называемые сейсмоопасные зоны. Но в этих зонах изменяется то, что доступно изменению. Гравитационный потенциал воды в океане и воды в реке различен и определяется не размерами, а способом связи с окружающей средой.

1.3. Искусственные водоемы.

Конечно, пруд не создает проблем и не может вызвать серьезных экологических изменений – систем жизнеобеспечения могут

(для не нарушения альбедо в другом месте сформировать ионную массу, компенсирующую действие такого водоема). Проблемы возникают, когда накапливаются искусственно значительные объемы воды, не содержащей дополнительных ионных структур, то есть пресной воды. К таким водоемам относятся искусственные водохранилища при ГЭС. Затрагивается местность на десятки и сотни километров, изменяются параметры связи атомных структур в данной местности, компенсировать альбедо водоема обычным путем не представляется возможным по двум причинам. Первое – это колоссальные мощности, сведенные в одну точку с нарушением общего гравитационного потенциала и второе – использование только низкооктавной составляющей гравитационного потенциала создает ловушку, то есть вода приобретает как бы свойства резины – часть гравитационного потенциала израсходовано, а выхода высокооктавного потенциала нет. Тогда любое действие, приводящее к разблокированию выхода высокооктавного потенциала делает такую воду страшнее атомной бомбы.

2. Особенности Куйбышевской ГЭС.

Куйбышевская ГЭС (КГЭС) является одной из крупнейших ГЭС в мире. В отличие от остальных ГЭС она построена в регионе, где в принципе нельзя создавать искусственные водоемы. Жигулевские горы – молодые и имеют колоссальный положительный потенциал как горы, которые могут быть источником энергии в центральном регионе России. До сих пор не рассматривалось, как использовать потенциал, который накоплен в горах. Это – отдельная тема. Излучина Волги в Жигулях – это равновесное состояние альbedo, компенсирующее действие положительного потенциала самих гор. Масса воды, протекающая через эти горы, не только компенсирует потенциал, но и создает благоприятную среду для биоструктур. После строительства КГЭС изменилось все – в первую очередь альbedo региона. Возникла не компенсированная магнитная аномалия. Ликвидировать аномалию можно только одним путем – землетрясением типа 2. При землетрясении типа 2 возникает колебательный процесс, переводящий весь регион в мертвую зону. Сделаем небольшое замечание – даже при сильном желании создать искусственный водоем плотину необходимо строить из того материала, по которому течет река, так как этот в материале уже сформированы соответствующие данной воде магнитные импульсы и потенциалы. Использование иного материала может привести к перестройке структуры материала, например, в песок.

В таблицы (приведены в отчёте по Прогнозным землетрясениям) сведены соотношения гравитационных потенциалов по региону, альbedo региона и многое другое. Кроме того, на основании данных, сведенных в таблицы, можно произвести оценку состояния других регионов, где располагаются ГЭС.

В зоне действия атомных электрических станций возможно формирование землетрясений типа 2, и в таблицы сведены показатели по этому типу землетрясений.

Особенности ЗЕМЛЕТРЯСЕНИЯ

При землетрясении происходит выброс мощного магнитного поля (зоны Хартмана). Выброс поля сопровождается изменением структур покрова Земли, сдвиг плит, разломы.

На изменение магнитного поля реагируют животные, рыбы, насекомые.

Зависимость силы толчка (по шкале Рихтера) от скачка магнитного поля приведена на графике (см. отчёт). Так, изменение поля в 4,9 раза привело к полному уничтожению города Ашхабада, изменение поля в 5,4 раза приведет к уничтожению Москвы.

НАСТУПИЛО ВРЕМЯ ПРАВДЫ

Землетрясение происходит через строго определенное время обратного движения магнитного поля – при достижении величины меньшей 0,02 % от нормы (100 %).

Наращение магнитного поля сведено в таблицу. При уменьшении поля до критического значения происходит срыв – землетрясение, при этом накопленные мощности передаются последовательно.

Учитывая мощное накопление магнитного поля, происходит и обратный процесс – сброс поля.

У каждого региона, из-за его особенностей, свой "запас жизненных сил".

Город	Предел	Город	Предел
Нефтегорск	-140.000	Ташкент	-110.000
Спитаки	-180.000	Москва	-126.000
Ашхабад	-200.000	Бадайбо	-84.000

При достижении предельного значения происходит накопление электрического поля, образованного группой из 8 атомов (основа решётки k-структуры). Через примерно 10 часов этот процесс завершается, и эстафета передается гравитационному полю (образовано той же группой атомов), оно отстаёт от электрического на 12 часов.

3.16. а. Землетрясение (продолжение)

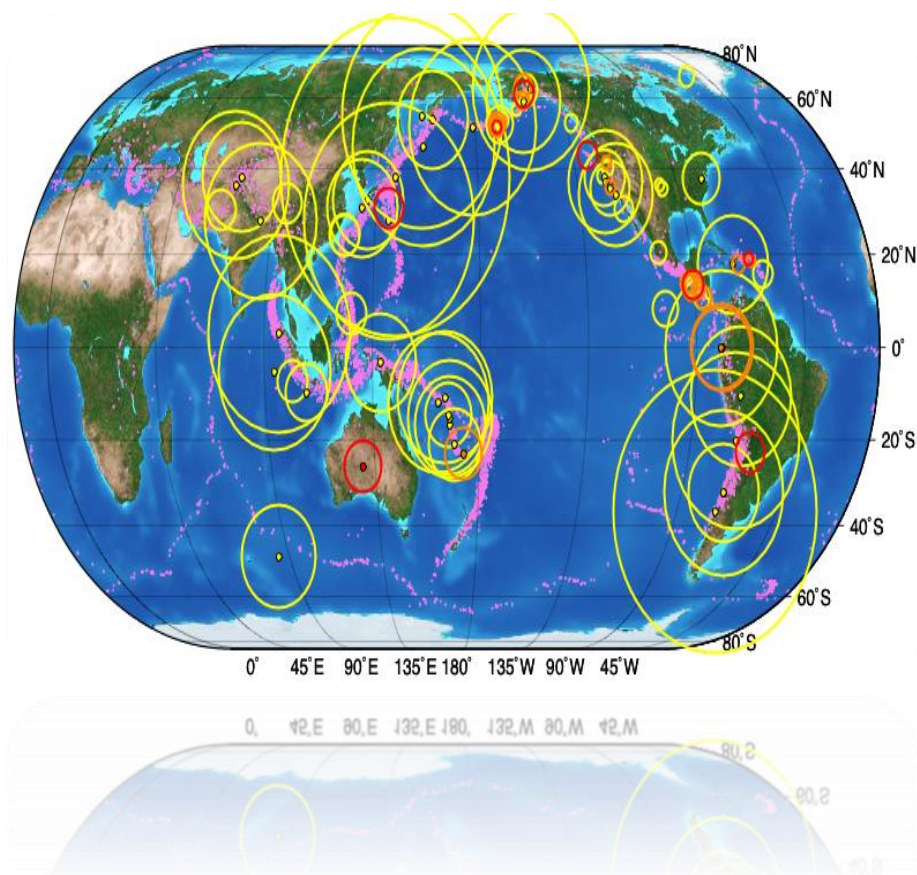

Пример возможного землетрясения.

Наращение магнитного поля приводит к изменению вектора группы атомов (1) и, особенно влияет на работу сердечной мышцы. В результате, как перед землетрясением, так и после него резко увеличивается число людей с сердечными заболеваниями.

На графике (см. отчёт) приведена зависимость изменения угла наклона вектора группы атомов (1) от интегральной (площади) зависимости измененного магнитного поля.

Положительная область измененного магнитного поля (мощность) компенсируется мощностью перехода (сброса) практически до нуля. Однако по времени эти процессы различны. Накопление поля происходит несколько дней, сброс – несколько часов.

Чем больше накопленная мощность, тем с большей скоростью происходит сброс.

Таблица реакций животных, рыб, насекомых на изменение магнитного поля.

N	Наименование	Предел чувствительности при изменении поля %
1	Человек	350
2	Коровы	210
3	Собаки (крупные)	210
4	Собаки (небольшие)	170
5	Кошки	144
6	Крысы	128
7	Мыши	116
8	Тараканы	550
9	Пауки	110
10	Комары, мухи	104
11	Рыбы аквариумные	140

Отдельно (на графике) приведено время, через которое происходит землетрясение (после перехода поля через 100 %).

Предельная величина для человека (угла наклона вектора) равна 42,262.

На следующий день магнитное поле резко изменится, данные сведены в таблицу.

Интегральная величина магнитного поля к моменту перехода значения через норму составит 14.000, что соответствует изменению угла наклона вектора группы атомов (1) на 1,9 градуса. Учитывая, что у 38% населения города X этот угол в настоящее время в среднем составляет 40,5 градуса, эта часть населения **вымирает еще до землетрясения**, в течение практически одного дня.

Мощный «удар» магнитного поля по городу X будет сопровождаться изменением структуры верхней поверхности – провалы территории.

Кроме того, учитывая наличие ядерных реакторов в зоне землетрясения, предполагается сильное радиационное поражение.

Разность по времени между срывом магнитного поля и срывом электрического поля составляет 10 часов ровно.

Разность по времени между срывом электрического поля и срывом гравитационного поля составляет 13 часов ровно.

Мощный поток магнитного и электрического полей за сутки до землетрясения **уже никого не оставит в живых (из тех, у кого угол 43,84 градуса)**, так как угол наклона вектора группы атомов (1) увеличится на 4,62 градуса и составит для всех жителей значение больше предельного (43,84 градуса).

Процесс формирования мощного отрицательного магнитного поля группы M_8 завершится, и эстафета передается положительному электрическому полю E_8 .

Процесс формирования поля завершился через 9 часов 45 минут после формирования магнитного поля.

Эстафета передана гравитационному полю G_8 . Поле – положительное, направлено от центра Земли.

Кстати, критическая точка электрического поля для города X – увеличение на 130000% относительно нормы. Критическая точка для электрического поля достигнута, остался последний этап.

Учитывая влияние влажности и график накопления гравитационного поля, введем таблицу регенерации гравитационного поля.

Обратим внимание на то, что в процессе регенерации поля резко изменяется температура.

Процесс регенерации гравитационного поля закончен, следующий этап – формирование мощности гравитационного поля. Начальное значение = 7,1 балла по шкале Рихтера получено в процессе регенерации. При накоплении производится увеличение мощности (балла по шкале Рихтера).

От конца регенерации гравитационного поля до срыва поля – 11 часов, что укладывается в диапазон точности.

Измерения проводились в 36 октаве, для того, чтобы перейти на 28 октаву, необходимо значение разделить на 256.

При расчете использовалось время 36 октавы, для перехода в «наше» время необходимо ввести поправочный коэффициент.

Отметим, что это – сформированное землетрясение. Теперь надо его «испечь» – довести до нужного балла, однако нет полных данных по силе землетрясения.

Прежде чем приступить к рассмотрению графика, обратим внимание на направленность полей и их взаимосвязь.

В отличие от классической физики (где отрицательное магнитное поле названо электрическим, нет понятий электрического и гравитационного полей), разделим действие полей.

Последовательность землетрясения.

–Нарастание напряженности магнитного поля. Этот факт можно измерить, изменение отмечают «экстрасенсы», но на этом их способности заканчиваются. От начала нарастания магнитного поля до землетрясения может пройти достаточно много времени. В то же время, колебания магнитного поля не обязательно сопровождаются землетрясением.

–Резкое уменьшение напряженности положительного магнитного поля, образование «вихря» двух магнитных полей – положительного и отрицательного (отрицательное поле в физике принимается за электрическое). Формирование отрицательного магнитного поля.

–Быстрое нарастание напряженности отрицательного магнитного поля, при достижении предельного значения – срыв поля.

–При достижении максимума напряженности положительного магнитного поля (п.1) происходит нарастание напряженности электрического и гравитационного полей (в современной физике не известны).

–При начале формирования отрицательного магнитного поля (п.3) происходит образование «вихря» электрических полей – положительного и отрицательного. Процесс заканчивается при срыве отрицательного магнитного поля.

Здесь вводится первая константа – $k_m=72$ часа. Это значение применимо к любым землетрясениям. Отмечает время от процесса нарастания отрицательного магнитного поля до землетрясения.

6.Нарастание напряженности отрицательного магнитного поля и срыв.

В момент срыва отрицательного магнитного поля происходит образование «вихря» гравитационных полей. По завершении «вихря» образуется достаточно мощное гравитационное поле одного из знаков (соответствующее горизонтальным или вертикальным толчкам при землетрясении). Срыв гравитационного поля – землетрясение.

НАСТУПИЛО ВРЕМЯ ПРАВДЫ

Вторая константа – $k_g=60$ часов. Это значение времени от срыва электрического поля до землетрясения. Нарастание напряженности гравитационного поля одного знака перед

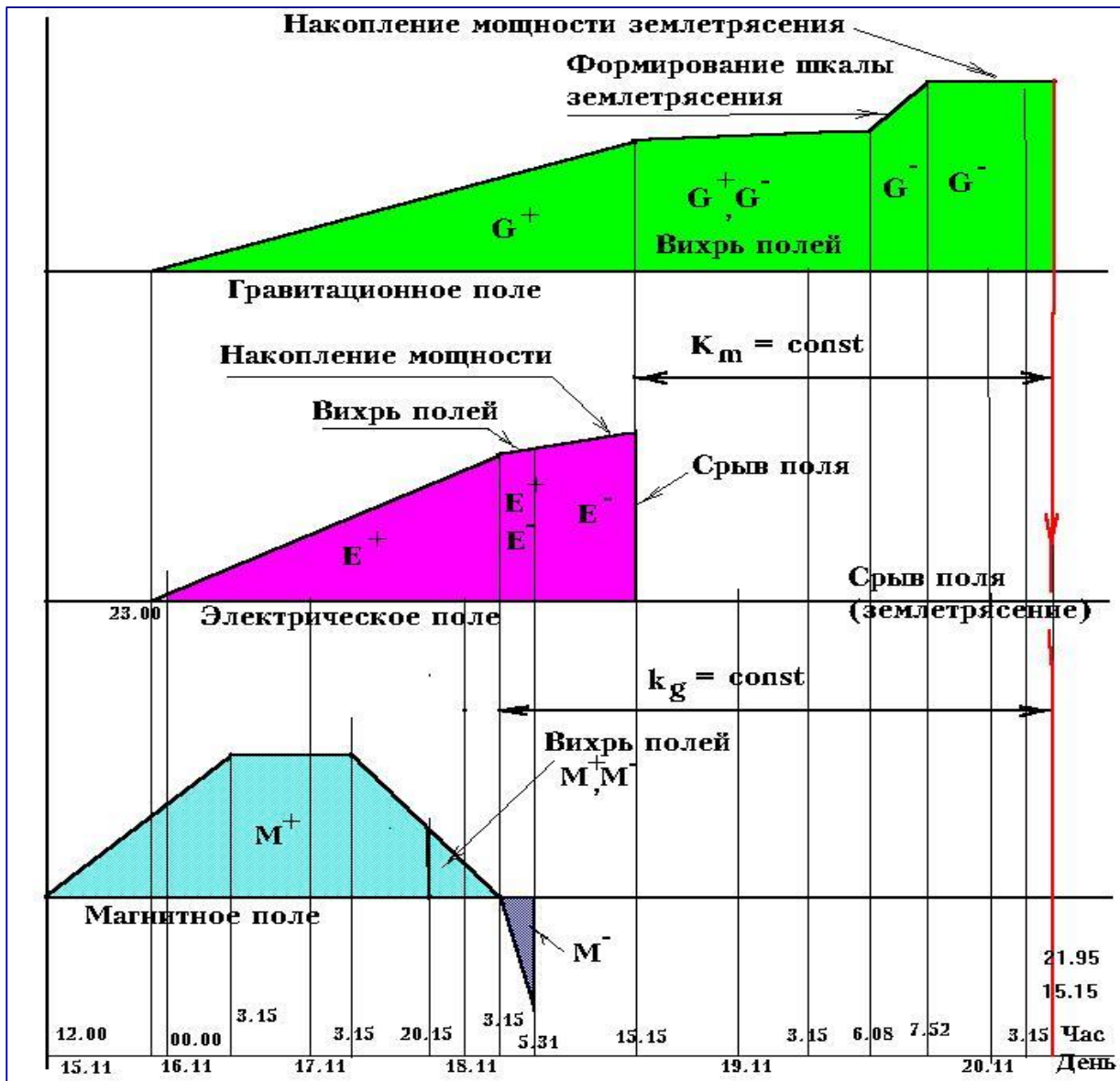

землетрясением формирует силу землетрясения (определяем по шкале Рихтера).

3.16.в. Землетрясение (окончание)



Любое землетрясение квантовано по времени образования.

За квант переходного процесса примем время между началом «вихря» электрического поля и началом «вихря» гравитационного поля. Чем больше по времени этот квант, тем больше балл по шкале Рихтера.

Итак, k_v – квант переходного процесса.

Таблица переходных процессов.

Значен k _v	Наименование
–	Начало роста напряженности магнитного поля
0	Максимальная напряженность магнитного поля
2	Начало сброса напряженности магнитного поля
4	Начало «вихря» электрического поля
5	Начало «вихря» гравитационного поля
6	Переход через «0» – качелей вихря гравитационного поля
8	Завершение процесса ориентации атомов, подлежащих щих движению
11	Начало землетрясения *****
12	Восстановление магнитного поля
13	Восстановление электрического поля
14	Восстановление гравитационного поля

Шкала определения балла по Рихтеру в зависимости от кванта – k_v.

Значение k _v	Балл по Рихтеру	Значение k _v	Балл по Рихтеру
5 минут	1	6 часов	7
15 минут	2	9 часов	8
30 минут	3	12 часов	9
1 час	4	18 часов	10
1,5 часа	5	24 часа	11
3 часа	6	36 часов	12

Замечание.

По плану, землетрясение должно «созреть», но необходимо учесть, что 9 баллов для вертикального толчка (вниз) маловато. Поэтому **у чертей в это время должен быть аврал** (удаление магмы и подготовка к приему всей той «черноты», которая находится на поверхности). «Освобождение места» сопровождается

ростом напряженности гравитационного поля и увеличением балла по шкале Рихтера, поэтому предварительные показатели разрушений необходимо скорректировать в худшую сторону. Соответственно сдвигается восстановление полей.

В вышеприведенной информации упущен немаловажный фактор – **что же такое землетрясение**. После выяснения этой позиции будут сделаны необходимые поправки.

Радиус самого землетрясения – 80 км. Отголоски – намного дальше.

Итак, **образован шар радиусом 80 км, с центром на глубине 12 км**. Во-первых, этот шар неоднороден. Разная энергетическая зависимость «сцепления» атомов, особенно атомов водорода – присутствуют все водородные группы.

Во-вторых, нас «трясет» не электрон-вольтами, а **каким-то новым значением ускорения силы тяжести**.

В третьих, должна быть однородность сцепления структур водородных атомов.

В четвертых, как-то должен измениться параметр ускорения силы тяжести.

И, наконец, в пятых, нас «трясет» очень быстро (почти мгновенно), то есть для структур должно измениться время, **то есть землетрясение происходит не в наше время**.

Все эти факторы сдвигают дату начала землетрясения на $k_v=1$. Рассмотрим последовательность преобразований.

**Начало Конец Преобразование Октавы Закон
Примечание**

15.15	16.17	(k_v/m^3) – > $кг/м^3$	36–>28	R_2	Только атомы H_8
-------	-------	-----------------------------	--------	-------	--------------------

Общее время преобразования – 1 час 3 минуты.

Обратим внимание, что происходит смена октав.

**Начало Конец Преобразование Октавы Закон
Примечание**

16.17	17.18	$кг/м–$ > $м/сек^2$	28–>21	R^2	Для H_8 изменяется
-------	-------	------------------------	--------	-------	----------------------

НАСТУПИЛО ВРЕМЯ ПРАВДЫ

					ускорение силы тяжести
--	--	--	--	--	------------------------------

Отметим, что эти данные для глубины 12 км. Проведя концентрические окружности, мы получим несколько другие данные.

Начало	Конец	Октава	Примечание
17.18	18.19	21	Формирование единой структуры для всех элементов с параметром 0,46

Назначение этого параметра пока неясно, но структура Земли была создана с этим параметром за 144 часа (6 дней).

До этого изменения параметр структуры для каждого атома был свой.

Начало	Конец	Октава	Примечание
18.19	18.49	21→36	Время ускоряется на 15 октав для всех атомов

Кстати, «наше» время – 128 октава, **то есть время ускорило в сотни раз.**

Начало Конец Преобразование Октавы Закон Примечание

18.49 19.26 $H_6 \rightarrow H_8$ 36 → 21 Перевод в структуру из 8 атомов

Чем выше исходное «загрязнение» структур атомами H_8 , тем выше балл землетрясения.

Начало	Конец	Октава	Примечание
19.36	19.41	21→32	Для g (м/сек ²) время ускоряется в 11 октав

Начало	Конец	Октава	Примечание
19.41	20.19	32	Обязка всех элементов шара H_8 структурным параметром 0,46
20.19	23.49	32→21	Для H_8 время уменьшается в 11 октав

23.49	3.15–22.11	21->38	В 17 октав увеличивается g (м/сек ²) по Н ₈
-------	------------	--------	--

Так как дома, люди, животные находятся внутри шара, все это подвергается изменению.

**Таблица предельных значений по Н₈
(значение для разрушения или смерти)**

%Н ₈	Наименование	Примечание
15	Человек	Гибель. Даже в случае возможности спастись, человек этого не делает.
8,5	Животные	Гибель
17	Здания, сооружения	Если процент выше, здание разрушается

Таким образом, природа себя очищает, оставляя только то, что соответствует норме.

Начало	Конец	Октава	Примечание
3.15	15.15	38->21	Разделение на живых и мертвых
15.15	3.15	21	Обязка системы

Рыбы, животные, люди, сооружения, имевшие % Н₈ больше нормы, получают 100% содержание (предел), если меньше нормы, производится сброс до 0% **(то есть, еще до катастрофы МИР уже разделен на живых и мертвых).**

Чтобы никто не «разбежался», производится разметка живого и мертвого.

За 7 секунд происходит нарастание до 12 баллов, и за 5 секунд - падение мощности, через 2 секунды после установки максимума низкочастотные колебания достигают 120 децибел.

Все, что подготовлено в результате длительной и кропотливой работы (в течение 7 дней) преобразуется.

Система, таким образом, очищает себя от грязи, т.е. грязь не утилизируется, а попросту исчезает.

Новый мир просыпается без грязи.

НАСТУПИЛО ВРЕМЯ ПРАВДЫ

Восстанавливается параметр рН воды (с 5,4 до 7,4), исчезает мочевая кислота в крови, ее значение нормализуется.

Прочищаются мозги у оставшихся в живых, мир преобразуется.

После землетрясения город X становится самым чистым городом. Сюда «рванутся» остатки грязи (мародеры), но следует второй толчок и система «дометает» мусор.

Следующая «уборка» – через 40 дней, по графику. Отметим некоторые особенности.

35 октава – октава смерти, как ни странно, соответствует октаве азотного блока супер молекулы воды человека, и видимо отсюда следует, что мир вечен, а жизнь человека зависит от его деяний.

38 октава – октава жизни (в «нашем» времени).

3.17. Экскурс в историю



На Земле после потопа в основном используется 10-ная система счисления. Она удобнее остальных систем счисления – как по счету, так и по представлению. В отличие от коровы, которая использует двоичную систему (копыта раздваиваются), человек, как царь природы может нормально использовать переданные ему от одноклеточных (по Дарвину) руки и ноги с готовой 10-ной системой.

Нет необходимости напоминать, что число рук и ног (а также число пальцев) у всех народов, даже у избранных, было примерно одинаково, и поэтому в энциклопедии царицы наук – «Математической энциклопедии» – указано, что согласно глиняным пластинкам (а это, как известно, самый долговечный материал), на Земле всеми народами используется 10-ная система счисления. Есть небольшие отличия лишь в написании отдельных цифр и способах вычисления тройных интегралов. Кроме того, изобретение компьютера не привнесло ничего нового – число было вычислено, и достаточно точно одновременно с изобретением лука

и стрел. Кстати, при изобретении компьютера, царь природы не стал утруждать себя полным переводом на базу компьютера 10-ной системы счисления, а использовал коровью – двоичную, показав всему живому на Земле, что компьютер пока стоит ниже человека по уровню развития и не способен самостоятельно разворачивать реки и строить электростанции.

Однако, как и в любой бочке, в истории тоже попадается деготь. В качестве такого дегтя, который может испортить все логическое построение наглядного использования 10-ной системы, представлена Англия. Так как эта страна отдалена от основной цивилизации, и не могла предположить, что на Земле еще что-то существует, то была вынуждена использовать собственную счетную и метрическую системы. Например, ярд, фунт, шиллинг, и т.д. Правда, в конце этого века Англию, наконец-то, стали приобщать к мировой цивилизации, и то досадное недоразумение, что Англия в цивилизованный век была носителем дремучего заблуждения относительно числа пальцев на руках и ногах, уже исправлено, и в энциклопедиях это недоразумение уже не обсуждается.

Однако можно сделать и замечание – только в Англии заметили, что у царя природы есть, кроме пальцев, рук и ног, и другие выступающие детали тела и все, что выступает, и было сосчитано. Возможно, после потопа в Англии был достаточно жаркий климат (в отличие от остального, где наблюдалось обледенение), и люди могли спокойно пересчитывать у себя и у соседей все, что успеют заметить.

Со временем климат выровнялся, и поэтому Англия без особого сопротивления перешла на использование в повседневной жизни 10-ной системы счисления.

Но коварство Англии в том, что она перенесла 12-ную систему счисления всему цивилизованному человечеству, и именно этот перенос и решил судьбу развития цивилизации. Принято считать, что в музыке (фортепиано) существует только немецкая и французская системы звучания. Если присмотреться, то окажется, что октава содержит 12 клавиш, поэтому, как бы они не звучали, это – английская система.

Кроме того, принят 7-ми уровневый регистр (do, re, mi, fa, sol, la, si), добавленный 5 полутонами – по числу пальцев (см. расположение в начале приложения). Неправильное использование английской системы привело к тому, что у

некоторых народов появилась потребность привести в соответствие с английской системой некоторые выступающие элементы счетной системы. И укорачивание этих элементов (в соответствии с полутонами) должно, по замыслу, привести, согласно Дарвину, к гармонии с музыкальным рядом, принятым всей цивилизацией за основу. Неизвестно, на сколько полутонов надо срезать детали выступающих частей тела, чтобы гармонично влиться в мировую цивилизацию. Правда, в некоторых странах практикуется обычай вообще удалять (например, при службе в гаремах) отдельные счетные элементы, но это не мешает в настоящее время производить необходимые расчеты, особенно после изобретения компьютера. Можно, конечно, выдвинуть гипотезу, что после потопа все мыши сбежали в Англию, и коты, чтобы их сосчитать, использовали собственную счетную систему, что и было замечено. Эта привычка у котов сохранилась до сих пор, и когда им нечего делать, они вспоминают про вольную жизнь в Англии и начинают пересчитывать число съеденных мышей. Загадка здесь в том, что цивилизованному человечеству до сих пор не известно, в качестве чего коты используют счетные (то есть выступающие) элементы – в качестве счетной системы или в качестве музыкального центра (а вдруг это передатчик?).

Вместе с понятием «дюжина» есть еще и «чертова дюжина». Это, видимо, что-то из области генетики – когда вместо одного счетного элемента оказывается второй дубль (описано у Бернарда Шоу).

При игре на фортепиано иногда используется метроном, и здесь пришлось ввести понятие времени – 12-ная система, умноженная на 5 пальцев левой ноги, дают число секунд, а умноженная на 5 пальцев правой ноги – число минут. 24 часа – это первобытная супружеская пара. Дальнейшую калибровку можно произвести по звездам, используя тот же принцип – 12 месяцев, 12 знаков зодиака. Недаром о-отсчета времени проходит через исторически сложившиеся представления о времени и пространстве (меридиан Гринвича). В Россию 12-ная система счисления пришла из сказок (4 стороны света и 3 направления движения).

Английский математик Гамильтон (проживал в Дублине), ввел 12-ную систему в математику в виде игры (12-тигранный додекаэдр). Замечена одна особенность решения задачи

Гамильтона на ЭВМ – именно на этой размерности задачи все существующие методы решения подобных задач (перебор) и метод «Калейдоскоп» дают одно и то же время решения.

Нельзя упускать и то, что много веков назад, когда англичане не подозревали о существовании сторонней цивилизации на Земле, они пытались найти хоть какую-нибудь цивилизацию в Космосе, для чего построили на юге Англии обсерваторию и передавали в Космос соответствующую информацию. Через несколько сотен лет откликнулась Голубая звезда, которая в первую очередь запросила контроль символики (например, кельтский крест). Символика стала отображаться на полях пшеницы, но англичане уже забыли не только то, что и кому они посылали, но и значения символов.

Появляющиеся круги вызывают интерес специалистов и БиБиСи, и все разводят руками – что-то знакомое, но непонятное. Но именно здесь и надо искать корни 12-ной системы счисления. Неизвестно, какой стороной англичане разворачивались в момент передачи информации, и в какой последовательности (и сколько народу в этом участвовало), но способ передачи оказался довольно простым. Избыток информации всегда вреден, особенно в Космосе, и 12-ная система счисления оказалась настолько информативной, что к ней придется вернуться еще раз, но уже не на достигнутом уровне, а на уровне связи с цивилизациями в Космосе.

Итак, мы имеем матрицу 12x12. Если начать с 0, то максимальный элемент 143.

Всего матрица содержит 144 элемента (в 10-ной системе счисления). Однако в 12-ной системе это соответствует 100 ($144_{10}=100_{12}$).

Проведем нумерацию всех элементов матрицы по шкале 144 ($n/144$), получим столбец 1. Если разбить таблицу пополам, то элементы правой половины таблицы равны элементам (по строкам) левой половины таблицы +0.5. Остается 72 неиспользованных элемента (нет необходимости хранить все значения), и таблица заполняется, во-первых, нотной грамотой, во-вторых – алфавитом и командами.

Необходимо заметить здесь, что 26_{10} букв алфавита – это 22_{12} , и незнание этого факта привело к тому, что язык общения у избранного населения Земли оказался не совсем удобным, так как скопировали только число букв, без знания системы счисления.

Предполагалось при построении 12-тиричной системы определенный способ воздействия на облака (на каждый месяц) с целью формирования погоды, но здесь под боком оказался Гольфстрим, и эта необходимость отпала. Однако такая возможность осталась, и в недалеком будущем можно не только строить долгосрочные прогнозы погоды, но и управлять ею простейшим способом. Ранее сообщалось о наличии кругов на урожае, которые формирует Голубая звезда. Возможно, это вопрос о том, решена ли на Земле задача квадратуры круга. До сих пор эту задачу пытаются решить традиционными методами, и пока она не будет решена, иные цивилизации в Космосе будут посмеиваться над клонированием и желанием создать живую клетку без знания основ.

Замечено, что перед появлением круга на урожае появляется звук – низкая частота постепенно переходит в высокую. Весь диапазон звуковой гаммы тоже заложен в тетре (12 элементов). Отметим немаловажный факт – базовая кодовая таблица является именно базовой при работе с октавами. Достаточно перевести в 12-ную систему, и получим ряды октав. Нет необходимости дублировать информацию в другой системе – все упрощено до предела. С другой стороны, эта таблица недоступна стороннему наблюдателю (например, круги до сих пор не декодированы, хотя и были посланы по назначению). Кстати, переданный кельтский крест (крест в круге, линии смещены на одну строку) означает, что надо использовать круг, то есть все 12 таблиц одновременно с условием пересечения по 3 осям музыкального ряда. Чтение ряда – по спирали образования кельтского креста на урожае – лево или правоспиральное. Смещение указывает на 6 строку, 6 столбец и 6 луч таблиц. Прямое чтение дает 33 тона (с полутонами).

Вращение фигуры из 666 позволяет прочесть ряд комбинаций (прямое и обратное чтение), всего 12 по 33 тона. Это или привет товарищу 666, или какая-то информация, так как в зависимости от месяца получения, музыкальный ряд располагается по-разному. Плоскость на урожае можно прочесть приборами, сложнее с лучом, проходящим через 12 таблиц – это звуковая гамма, сопровождающая появление креста на поле.

Ознакомившись с базовой таблицей, можно перейти к анализу материалов, используемых при создании НЛО.

4. Система и «золотой» миллион «Дети Солнца» или отходы производства?



Прямым доказательством отсутствия науки является церковь (объясните чудеса).

В последние годы стали проявляться интересные события:

Во-первых, растёт число монстров при рождении (известно: Украина, Россия, Китай, Индия);

Во-вторых, растёт число «недоношенных» новорождённых, вес немногим более 700 грамм;

в третьих, в мире ежегодно пропадает свыше 2 млн. человек (30% раскрывается), эта цифра растёт.

Как отмечалось ранее, в своей основе сперматозоид имеет 88 октаву состояния мозга. При попадании в «песочницу» в течение 9 месяцев производится рассеивание октавы до 64 и рост до нормы (см. таблицу).

НАСТУПИЛО ВРЕМЯ ПРАВДЫ

Однако октава базового состояния уже изменена, потому необходимо понять коррективы. Что они означают?

Ранее мозг изменялся 88→65 октава, с 1984 года введены дополнения и 88→67 октава, то есть человек стал умнее, но изменились некоторые соотношения, этих новорождённых стали считать «недоносками», хотя они имеют иную пространственную ориентацию. Следующий шаг: 88→71 октава. В таблице приведены различия. Обратить внимание на время беременности, это время – норма для конкретного типа.

Октава состояния	Вес при родах грамм	Рост новорождённого см	Мозг новорождённого октава	Время беременности дней	Конечный рост (см)	Конечный вес (кг в 64 октаве)	Масса мозга грамм.
63	3650	54	64	278	175	88	до 2400
65	до 1400	17-28	66	217	166	66	до 4950
71	до 75–80	6-18	72	176	152-162	56-48	от 0 до 7200

Похожи на тех инопланетян, которых они отображали в мозге людей.

Все сказки сводятся к тому, что Иванушка–дурачок становится царевичем, а пастушка – принцессой.

Исходным материалом для построения 12 колен являются люди, имеющие хх.33 октаву.

Иные структуры не используются, так как должна быть основа без изменений.

Переход на иную октаву существования мозга требует перестроения и пространства существования. Оптическое восприятие изменяется вместе с изменениями всех контрольных систем: слух, осязание, обоняние. В первую очередь снимается слух.

Рассмотрим простейший пример. Используем известную теорию комплексных чисел, в частности, кватернион. Теория пространственной ориентации на базе кватерниона используется в Космической отрасли.

Полная теория кватерниона приведена в разделах «Симметрия». Относительно стабильной системы (64 октавы) каждый человек находится в метастабильном состоянии,

НАСТУПИЛО ВРЕМЯ ПРАВДЫ

испытывая при этом определённые неудобства и стремление перейти в стабильное состояние (вращение вектора V и его перенос в параллельную структуру).

Если на сегодня принято метастабильное состояние, отмеченное на рисунке координатами x_a, y_a, z_a , то любая структура, находящаяся вне этих координат (x_b, y_b, z_b) будет вынуждена использовать дополнительные технические возможности для того, чтобы быть в принятом на сегодня состоянии

Для этого используются очки, слуховые аппараты, духи, мази, и прочее. Перевод в 71 октаву как основы изменит не только гравитацию и, но и все параметры. 71 октава будет основой только для золотого миллиона, и все остальные будут подстраиваться – носить монокли, изменяющие более чем в 50 раз оптику, слуховые аппараты для усиления звука более чем в 72 раза и так далее.

На сегодня те, кто родился раньше времени (беременность менее 9 месяцев), считаются недоносками. Однако эти недоноски оказываются намного умнее своих сверстников (Черчилль, Зюганов и т.д.). Они, недоноски, относительно 65 октавы, но в структуре 67 октавы они – нормальные люди и время беременности иное. Массовый пуск 67 октавы произведён в 1984 году, единичные (экспериментальные) начались ещё более 300 лет назад, при этом отрабатывались

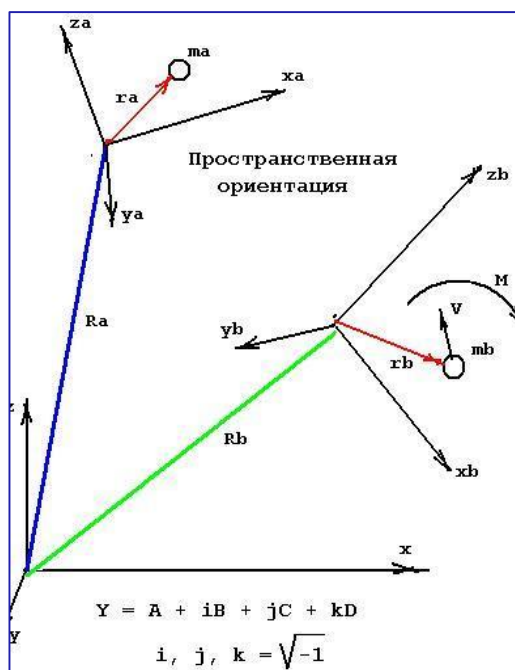

взаимосвязи по всем частотам контроля при наличии отдельных структур и 71 октавы (массовое появление лилипутов в эпоху Петра I). Отработка 67 октавы началась с Пасхи 2008 года, потому Правительство России приняло решение о срочном строительстве 28 клиник по выращиванию младенцев, имеющих вес около 700 грамм (см. таблицу). Известен феномен «Алёшеньки». – Это пока единичные случаи появления младенцев 71 октавы, и после полной реализации всех основ 67 октавы будет осторожный переход на 71 октаву, при этом промежуточная ступень, на которой

НАСТУПИЛО ВРЕМЯ ПРАВДЫ

отрабатывались все необходимые установки, более не потребуется, и все 12 колен могут просто исчезнуть.

С 2008 года производится смена пространства по частотам звука, и все 12 колен будут иметь до 21% восприятия звука. Переходные процессы будут сопровождаться глобальными катастрофами: цунами, ураганы, землетрясения, извержения вулканов, так как все лишнее будет рассеиваться и выбрасываться в Космос и в тепловые октавы высокой плотности.

Программные преобразования.

Человечество в своей основе до нашествия имело иной вид.

Во-первых, никто точно не знает, сколько «китайских точек» и так называемых «чакр» существует.

Во-вторых, какой был мозг при тех размерах тела (включая «атлантов»).

В третьих, каковы были свойства кожи человека, костей, и как производилось реальное размножение.

Сколько лет жил человек?

Позднее получим ответы на эти вопросы, но сейчас идут Программные изменения, которые имеют свою специфику.

448 - 512 Октавы
384 - 448 Октавы
320 - 384 Октавы
256 - 320 Октавы
192 - 256 Октавы
128 - 192 Октавы
64 - 128 Октавы 84
1 - 64 Октавы

Исходные данные для построения идеального мозга.

1.Наличие 84 октавы (даёт спутник IV Каллисто).

2.Синхронизация с базой, на которой построены гравитация, трубки связи со спутниками, свет.

3.Синхронизацию с 84 октавой производит Луна.

4.Магнитный импульс пуска Программ даёт Солнце (радиационные частоты).

5.18 Систем Управления на Земле обеспечивают исполнение.

6.Более 3000 зондов (так называемые НЛО) производят контроль исполнения и изъятие

биоматериала.

Однако есть небольшие неувязки.

Первое. Нет октавы выше 84 (надо иметь все до 512).

Второе. Нет комплексов (пирамид) для формирования высоких октав, и неизвестна технология их получения.

Третье. Число вариантов определяется кодом $8*8$ (известная задача – «сколько вариантов обхода конём шахматной доски»). Максимальное число вариантов не превышает 10.000.000.000.000. Это недостаточно для отображения всех видов существования даже до 96 октавы.

Структура кубической решётки не позволяет перейти к другому варианту – додекаэдрально–икосаэдральному (только одна эта связка имеет свыше 10^{45} вариантов). Но для этого варианта нет систем контроля, их надо разрабатывать или попытаться использовать то, что было до нашего.

Рассмотрим общую структуру роста и Программные следствия.

Имеем: 8 групп по 64, каждая группа разделена на циклическую последовательность, определяемую решением задачи Гамильтона размерности $64*64$ (336 элементов).

Октава 512 – предельная. Кстати,

$$2^{512} =$$

134078079299425970995740249982058461274793658205923933777
23

561443721764030073546976801874298166903427690031858186486
050853753882811946569946433649006084096,

при этом число вложенных атомарных структур = 64.

Изначально производились эксперименты, но число матриц резко сокращалось, и потому все эксперименты производятся только на биоструктуре, взятой как исходная.

В эту структуру были внесены 12 базовых частот, относительно которых и формировались все виды взаимосвязей. В сказках эти биоструктуры имеют 12 колен.

Ни одно из колен не имело более одной базовой частоты, и изменения вокруг неё позволяли правильно использовать имеющийся биоматериал (гоев).

Использовался только диапазон хх.33 (хх.375375). На это диапазон «навешивались» готовые структуры, прошедшие проверку на одном из 12 колен. Таким образом, получили увязку

(нормальное существование) необходимых биоструктур (не входящие в 12 колен).

Для того чтобы не было попыток вмешательства в работу Систем Управления, биоструктурам 12 колен записывалась откровенная дезинформация (научная база).

Известны многочисленные чудеса, начиная с «непорочного зачатия» (кстати, эти случаи были и в России). До сих пор в научных кругах идут споры о том, существуют ли гуманоиды (с барабашками все знакомы). Рассмотрим следующую схему:

Материальный мир существует до 64 октавы. Всё, что выше, названо в науке астральными и ментальными полями, но именно в них и живут гуманоиды (у домохозяек – барабашки).

Не зависимо от материальной структуры Система Управления формирует образ, структуру, которая должна обладать всеми свойствами, присущими человеку и управлять им в любых ситуациях. При достижении совмещения с внешней средой производится частичная или полная материализация под управлением Системы Управления Кайлас.

Частичное – Вы видите привидения, барабашек, которые могут и вред нанести.

Известен следующий случай полной материализации:

Молодая женщина, не беременная, почувствовала сильнейшие боли в нижней части живота. Обратилась к гинекологу, которая ничего не обнаружила и посоветовала лечиться от простуды путём опускания ног в тазик с горячей водой. В момент начала этой процедуры в тазик не понятно, откуда шлёпнулся младенец (вес 3900, рост 49 см). В роддоме посчитали, что женщина скрыла беременность. Факт известный.

71 октава
66 октава
64 октава
Управление: слух, зрение, осязание, обоняние, экстрасенсорное восприятие
Нижний порог управления (56 октава)
Основа (граница)
материального мира 32 октава

Это и есть пример непорочного зачатия и полной материализации гуманоида. К этому же случаю относится и появление «Алёшеньки» (мозг 71 октавы). Однако не следует воспринимать всё это как норму – пока это эксперименты. Если

они завершатся удачно, то гуманоид, сформированный по всем необходимым параметрам, будет материализоваться без беременности.

Переход на октавы мозга выше 71 для «золотого миллиона» – это развитие свойств мозга без изменения размеров, но с соблюдением того внешнего вида, который записан всем как образ «инопланетянина».

Эксперимент по 71 октаве завершился неудачно. Мозг всех тех, кого перевели в 71 октаву (смотри вес, рост), не соответствует Программным требованиям и не может развиваться. Вся поступающая в мозг информация полностью рассеивается и вместо Программных решений происходит реализация того, что было записано до 0 года. Изменения, происходящие с 2000 года, подтверждают факт полного снятия всех частот, которые были введены после 0 года.

Но это значит, что мозг октав 68 и 72 исчезнет, то есть запасы нефти на Земле вырастут.

4.1. Церковь

Прямым доказательством отсутствия науки является церковь (объясните чудеса)



При создании Земли было проложено 8640000 меридианов (в науке они названы магнитными меридианами), глубина – около 1000 метров.

Это энергетический шнур. Замерены только низкооктавные частоты (ниже 42 октавы). Но эти меридианы являются проводниками и высоких октав, приборов для измерения их мощности нет, но эффекты их наличия проявляются. Кроме меридианов, есть ещё и спираль, в узлах меридиан – спираль сформированы узлы Хартмана, Кюри, Рентгена. Узлы Кюри – это узлы повышенной напряжённости. Если над этим узлом поставить терминал, то в определённом радиусе будет происходить повышение потенциалов решётки атмосферы. Если добавить ещё немного вони (зажечь свечки), то мозг человека может что-то получить из атмосферы, например, новые знания. Есть и обратный эффект – мозг очищается от всей информации.

С момента ввода частот контроля для «золотого миллиарда» (с 0 года) на Земле в массовом количестве стали строить терминалы: церкви, костёлы, мечети, буддийские храмы.

Отметим, что в узле Кюри повышенная плотность потенциалов по частотам всех октав от 16 до 128, но человек воспринимает только 62 (куда бежать или за кого голосовать), 66, 68 (текущие программы для мозга). Частоты октав, относящиеся к неинерционной массе (выше 70), при их материализации в частоты 28–32 октавы могут быть и слезами на иконах, то есть на определённом материальном носителе, который в своей структуре имеет свинец, серу и некоторые другие компоненты. К божественным чудесам это отношение не имеет – возьмите мокрое полотенце и встряхните его в момент появления очередного «чуда» – вы получите сноп искр. Если такой сноп проявляется на большой территории, ждите землетрясение. Это уже не чудо. Для того чтобы все бараны вовремя получали то, что им предоставляется, и были разработаны и созданы культовые сооружения. Ни один представитель церкви Вам не сможет объяснить, почему для церкви куполом выбрана форма луковицы, для них это – само собой разумеющееся.

Рассмотрим церковь...

Все существующие церкви построены не случайно. Система контроля – это пирамида, вершиной которой является церковь. Месторасположение церкви не случайное – вершина (остриё купола) точно совмещена с осью пирамиды.

Это касается как православных церквей, так католических соборов и минаретов (мечетей).

Церкви – это насос двойного действия. При чтении информации (в праздники) стрелка вниз (из церкви уходят одухотворённые). При записи информации стрелка вверх – запись с выбросом через острие мусора и старой информации (светящиеся облака над церковью при большом скоплении народа). Народ выходит с новой информацией и приступает к исполнению того, что записано. **Все праздники и все дни снятия информации расписаны и приведены для оболванивания к божественным и святым событиям.**

Информацию в первую очередь получают служители церкви, потому отбор духовенства не случаен. Можно иметь семь пядей во лбу, но при главном событии останешься в стороне. **Так как информация поступает через церковь, она и считается основой всего – и нравственности, и науки, и всего того, что предписано программой.**

Форма купола – луковица, конус тоже не случаен. Если снизу нет подкачки, форма луковицы или конуса способствует изъятию потенциалов из всех присутствующих. Шлемы, будёновки выполняли ту же функцию – на войне мозг не нужен.

Систем информационного обмена много, но по характеру представления они отличаются.

Все генотипы 421 посещают только синагоги, им церковь не нужна (имея частоты контроля, они получают и передают информацию, минуя праздники). Все остальные (гои, или изгои) довольствуются крохами, но и там разделение по кастам – определяется формой купола.

Православные христиане стоят в очереди последними

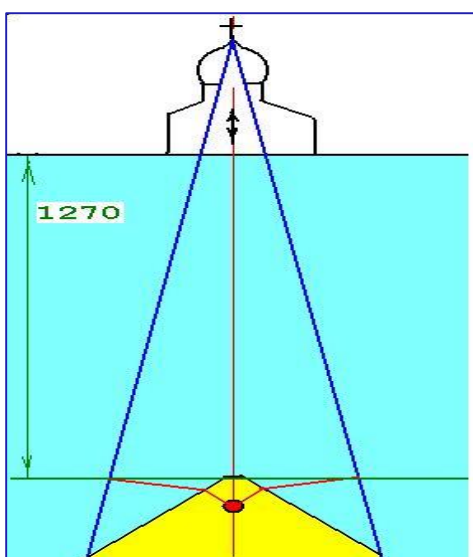

– форма луковицы не пропускает частоты прямой связи (огibaющая луковицы – спектральная форма водорода (H_c^+) – положительный водород центральной позиции...

Первыми в очереди стоят католики – их храмы точно рассчитаны по конусу, и к ним поступает вся информация, которую положено знать только избранным гоям.

Минареты и мечети не имеют такого расчёта, потому свыше 99% информации рассеивается, несмотря на прямой доступ к источнику информации (к полу).

На глубине 1270 м под уровнем моря располагается информационная плоскость по типу рыболовной сети с узлами в зонах Кюри.

Если в узле Кюри (на глубине) поддерживаются постоянно гравитационные потенциалы k -структур выше 122%, в узле может быть сформирован шар в 63 октаве. Диаметр шара от 2 до 33 см, и

он уже имеет свойства пьезоэлемента. Именно над таким шаром и необходимо было строить церковь. **Если нет пьезоэлемента, церковь является чёрной дырой (Храм Христа Спасителя).**

Шар – концентратор был создан изначально, при создании информационной сети. Если церковь (мечеть или храм) стоят не на оси шара, то они смысла не имеют и подлежат уничтожению (как в эпоху развитого коммунизма). Раньше каждый купец стремился построить для себя церковь (сорок сороков церквей только в Москве, включая храм Христа Спасителя). **Остались только те церкви, которые стоят правильно.** Храм Христа Спасителя вне зоны Кюри и потому бесполезен, разве только для ритуальных услуг. Так как отклонение от оси не должно превышать 12 см (трубка оси), местоположение купола должно быть точным, иначе церковь бесполезна. Оптимальным вариантом является следующий шаг: найти правильную церковь (например, Елоховскую, на Бауманской, в Москве).

Из тех, которые построены не по заказу Партии Единая Россия (все слова по 6 букв, или 666), вырыть котлован глубиной до 1300 метров, и радиусом 2000 метров, **найти шар и сесть на него верхом** (ноги можно свесить). Чтобы не мешали, можно построить вокруг себя приличный домик (землю с шаром можно приватизировать), и получать эксклюзивную информацию в любое время дня и ночи. Энергетика первой пирамиды – **на частотах 71 октавы, т.е. прямой доступ в мозг.** Энергетика **вторичной пирамиды – 43.5 октавы, т.е. переработанная через соответствующий транслятор (музыкальный) информационный блок.** Но согласно программе на 2005–11–14 надо иметь **49.5 октаву** перевода (в 64 раза выше), иначе все слушатели не поймут, что им хотят передать. Роль преобразователя играет вторая пирамида (с выходом в крест).

Из двух вариантов – перестроить церковь или вырыть котлован на сегодня предпочтительнее второй. **К 1000 году число концентраторов было 3260, осталось менее 1000 (остальные изношены и подлежат замене), потому общее количество правильных церквей, храмов, мечетей не должно превышать количество работающих концентраторов.** Кроме того, что строить на правильном месте должно решать общее собрание (образец собрания показан в к/ф «Праздник Святого Йоргена»). Как правило, решение разыгрывается по лотерее.

Ситуация, сложившаяся на 2005–11–22 при пуске автоматов сопровождения информационных блоков, весьма интересна. **Общий контроль до этого показал наличие октавы 49.5 (сама пирамида перестроена), избранный состав имеет мозг с контролем на 49.5 октаве, потому автоматы будут сбрасывать всё, что надо по программе и даже больше.** Подсчёт голосов производится строго по матрицам, и исполнение гарантировано, как и прежде, системой контроля (плюс автоматы сопровождения).

Есть не проверенная информация, что шарик – это и есть святой дух, который иногда посещает (примерно по В. Высоцкому – «Возвращаясь с работы, рашпиль ставлю у стены...») избранных дам для сотворения очередного Христа, используя непорочное зачатие.

Итак, церковь является не только терминалом для получения Программной информации, но и очистки мозга от накопившегося мусора.

В синагогах используют концентраторы – свечи, мусор в мозге при этом остаётся. Этот мусор может являться причиной многих болезней.

Кстати, в приличных ресторанах (а в западной Европе – в домах) во время обеда на столе зажигают свечи (для красоты). Действительное назначение свечей – повысить потенциал решётки, при этом улучшается процесс пищеварения. Эти же свечи используют все колдуны, маги, знахарки. Свечи должны быть только из парафина – продукта из нефти. Этот продукт содержит серу, частоты которой являются базовыми в решётке атмосферы.

Для «золотого миллиарда» Система Управления разработала реинкарнацию, или Христос, то есть вечную жизнь созданного мозга. Более подробно – смотри «Реинкарнация». Если реинкарнацию убрать (убрана с 2000 года), то в церкви этот процесс назван АнтиХрист, и сама церковь становится бесполезной.

Благодатный огонь

Последовательность прохождения Пасхи

Пасха была всегда, это ежегодный праздник, и его должно отмечать всё человечество.

Рассмотрим последовательность подготовки Пасхи

2010-04-04-15-15.

НАСТУПИЛО ВРЕМЯ ПРАВДЫ

№	Мероприятие	Начало	Завершение	Исполнение
1	Установка новой нормы воды	01-18-03-15	01-18-15-15	Нет
2	Максимальные нагрузки по всем структурам (масленица)	01-19-15-15	01-24-02-11	Нет
3	Максимальные нагрузки по пищеварительному тракту	01-25-15-15	01-31-02-11	Нет
4	Максимальные нагрузки по кровообращению и дыханию	02-01-15-15	02-07-02-11	Нет
5	Максимальные нагрузки по мочеполовой системе	02-08-15-15	02-14-02-11	Нет
6	Полный контроль данных	02-15-15-15	02-21-02-11	Нет
7	Подготовка всех 4хх к получению новых частот, пост			
а	Новые частоты связи	02-22-15-15	02-28-02-11	Нет
б	Дозапись мозга, новые структуры	03-01-15-15	03-07-02-11	Нет
в	Установка лёгких и системы кровообращения	03-08-15-15	03-14-02-11	Нет
г	Установка обменных процессов (всё пищеварение)	03-15-15-15	03-21-02-11	Нет
д	Установка мочеполового тракта	03-22-15-15	03-28-02-11	Нет
е	Все Комплексы снимают частоты 53 октавы до 11% у всех 4хх	04-03-02-11	04-03-18-11	Нет
ж	Комплекс Арарат (421) для 560 рост гравитационных	04-03-12-11	04-03-16-00	Нет

НАСТУПИЛО ВРЕМЯ ПРАВДЫ

	потенциалов GP до 123.88%			
3	Святой огонь	04-03-15-35	04-03-16-00	Да
8	Подключение всех структур к Комплексам (сопровождение)	03-29-15-15	04-04-02-11	Нет
9	Солнце даёт магнитный импульс (рассеялось в Космосе)	04-04-03-15	04-04-03-27	Нет
10	Все Комплексы производят пуск.	04-04-15-15	04-04-27-15	Нет
11	Нагрузки	04-05-02-11	04-11-19-00	Нет
12	Исполнение новых Программ	04-12-06-11		Да

Объект 560 – энергетическая установка в Иерусалиме. Аналогичные в Самарканде, Софии, Белой церкви (Украина), в Мневниках (Москва).

Благодатный огонь создаёт Комплекс Арарат. Цель – утвердить существование сопровождения всех представителей «золотого миллиарда», при этом остальные тоже должны радоваться. Итак:

04-03-15-55 появление святого огня.

При этом присутствие: глава Иерусалимской (генотип 422) и армянской (генотип 421) церквей, на подхвате – русская православная (генотип 423) и католики (генотипы 441 и 442).

Состояние:

1. Комплекс Арарат **не работает.**

2. Объект 560: на всех частотах потенциал $P \leq 2\%$, гравитационный $GP \leq 4\%$, влияния нет

3. В $R \leq 120$ метров от гроба (шар) было установлено:

Частоты 53 октавы (жар) $P \leq 10\%$, $GP \leq 10\%$ (не обжигает).

Частоты 84 октавы (огонь) $P \geq 100\%$, $GP \geq 123.88\%$ (горит воздух).

Снятие частот 53 октавы и рост потенциалов частот 84 октавы с 04-03-15-11 до 04-03-16-00, пик с 15-53.

С 16-00 рост потенциалов частот 53 октавы до $P \leq 33\%$, снятие гравитационных потенциалов $GP \leq 33\%$ (к 04-03-17-00),

снижение потенциалов частот 84 октавы до $P \leq 33\%$, гравитационных потенциалов $GP \leq 33\%$.

Вопрос – кто тогда создал святой огонь в 2010 году и что ждёт «золотой миллиард»?

В 2009 году в Москве и в Наро-Фоминске были эффекты получения «святого огня». Вода, вытекающая из горячей газовой колонки, была холодной. Были созданы те же условия, что и при получении святого огня в Иерусалиме, но там это должен был делать всё Комплекс Арарат.

Наступил режим ожидания. С 2006–06–06 радостные вопли: ОН ПРИШЁЛ!

Кто он? Для генотипа 421 (исходный, минимальный по уровню восприятия Программ) это – Мошиах.

Для генотипа 422 – Аллах, для генотипа 423 – водочный и сигаретный король – патриарх Кирилл.

Генотипы 441 и 442 – это «золотой миллион», там всегда есть свой «папа» (назван Римским).

Однако по Программе к 2012 году должен появиться новый генотип – 461 (совершенство). Но ампулы с мозгом этого генотипа попали в аварию в Самаре и неизвестно, что с ними стало (объект застрял на глубине 1200 м, трубку выхода объекта наблюдали). Дата совпала с датой затопления станции «МИР».

Потому все Комплексы срочно перешли на процесс реорганизации, при этом в течение достаточно короткого времени (при помощи специалистов Бритиш Петролеум) пройдут изменения во всех структурах мозга всех представителей «золотого миллиарда».

Никакой больше информации поступать не будет, и церковь уже с 2000 года выполняет роль «чёрной дыры».

4.2. Послезавтра наступило позавчера (Продолжим)



**Пришла Весна, наступит Лето
Спасибо Партии за это
(Слова народные)**

История Гидрометеоцентра начинается с басни Крылова «Мартышка и очки». Можно обзавестись тысячами приборов и метеостанций, но без системы знаний все они будут бесполезны. К сожалению, современная система знаний и технические средства не совместимы со смыслом.

Необычные природные катаклизмы в эпоху развитой демократии наводят на мысль, что ещё не все «гайки» закручены – есть ещё резервы по ограблению тех, кого кормит Госдума (А. Вольский – «Мы кормим народ»).

Все нововведения – это сливки (а может и пена) демократизации по американскому образцу.

Во-первых, «неожиданное» появление массы графов, князей, баронов, казачьих атаманов, рыцарей мальтийского ордена и прочих представителей «золотого» миллиона. Одновременно – появление массы учёных (более 180 академий в России).

Все представители «золотого» миллиона должны иметь как минимум степень доктора наук. Однако никто не задумался над тем, какая форма правления должна быть для нормального формирования «золотого» миллиона. Согласно всем предсказаниям, от Нострадамуса до газет типа «Оракул», наступает какой-то конец – толи света, то ли мозга, то ли ещё чего-либо. Никто не указывает точную дату и смысла того, что произойдёт. На некоторые непредвиденные обстоятельства очень точно указывает Ю. Лужков (кстати, его именем названа четвёртая звезда Большой Медведицы, к которой двигается Солнечная Система). Нежелание Гидрометеоцентра правильно предсказывать погоду может, конечно, привести к криминальной ситуации, когда на них «наедут». Однако не будем обвинять метеорологов – они заканчивали те же высшие учебные заведения, что и вновь испечённые академики (180 Академий) и доктора наук. В этих учебных заведениях основные учебники – по структуре «лошадиной грамоты» и переводное пособие О. Генри «Вождь краснокожих». (**«Ветер получается потому, что деревья качаются...»**) Почему «лошадиная грамота»? Эрги, Джоули, Паскали и пр. – производные «лошадиной» силы. Потому что на электрическом счётчике удобнее читать «Киловатт», а не «Киллолошадь». Фраза из О. Генри произносится ежедневно: «Циклон принёс температуру...» Это настолько привычно, что не надо задумываться – откуда он её принёс? Научно доказано, что живая клетка сформировалась в результате химических реакций из той пыли, которая была непригодна для формирования поверхности Земли. Потому никто и не задаёт глупых вопросов – какие химические реакции способствуют изменению погоды?

Сослаться можно и на Американский комплекс на Аляске, и на подземные испытания ядерных бомб в Сибири и прочее, включая глобальное потепление, которое в феврале–марте 2005 года наблюдается в Европе. Главное – какую систему Знаний использовать.

Кстати, почему «миллион», а не «миллиард», о котором известно из некоторых публикаций? Во-первых, для содержания одного представителя «золотого миллиона» требуется 50–100 рабов. Во-вторых, на Земле не хватит места (экологически чистых, желательно у водоёмов питьевой воды) для особняков, дач, яхт,

посёлков для обслуживающего персонала и так далее. А куда отнести потомство от «золотого миллиарда»? И где всех хоронить?

Потому природа взяла некоторые функции формирования биомассы с заданными свойствами на себя. Представим себе, что природа имеет своё понимание того, что должно быть, и тогда можно последовательно проследить события последних 15–17 лет. Не будем затрагивать вопросы существования иной цивилизации, НЛО, инопланетян и прочих, на которых можно показать пальцем при очередном наводнении.

Имеет или не имеет природа МОЗГ, вопрос, конечно, спорный и этот вопрос могут без труда (но при весомых затратах) решить любая из 180 академий.

Представим себе плиту с 4 комфорками. Включим одну из них и нагреем на ней кастрюлю с водой. После чего выключим и переставим кастрюлю (принесли температуру). Хотя под кастрюлей ничего не горит, пар из неё идет, и она почему-то горячая. Если пригласить специалиста из академии (можно аборигена из племени ням-ням, гав-гав), то получим заключение, что в результате действия пара над кастрюлей произошёл разогрев воды, и если не посыпать пар порошком, то произойдет извержение воды.

Отметим, что формирование «демократии» и необычные природные явления начались одновременно. Демократия – это процесс преобразования основной массы населения (свыше 96 процентов) в дебилов с последующей ликвидацией. Для ликвидации разработаны оружие, законы, средства массовой информации (одно телевидение с рекламами чего стоит).

Почему начало должно быть одновременным? Потому что надо заранее готовить по заданной программе все последовательно исполняемые пункты, имея определённый запас времени для коррекции.

Приведём несколько примеров. Но сначала отметим, что не существует на Земле и в Космосе процессов, которые нельзя было бы воспроизвести.

(Физическая энциклопедия).

2003.03.27 На целую неделю пропала Луна (Новолуния не было). С Земли видно не 50%, а 59% поверхности Луны. Внятного объяснения нет.

2002.09.21. Землетрясение в Ю. Уэльсе (Англия). Кстати, там о меридиан и система точного отсчёта времени (включая и биологическое).

2004.12-2005.02.22. Украина (Бердичев), Санкт-Петербург – рождение первых монстров.

2004.12.26 – Цунами. Причины не известны. Известна скорость движения цунами – 700 км/час. Что является носителем?

2004.12 Начало ледникового периода в Европе.

Можно привести сотни примеров, но отметим, что Европа для расселения «золотого миллиона» не подошла, потому природа проблему с Европой решила по-своему. Как результат, через некоторое время Средиземное море будет подо льдом.

Вопросы для обсуждения с Гидрометеоцентром (тезисы):

–Есть ли жизнь на Марсе?

–Откуда берётся вода для дождя?

–Сколько специалистов надо иметь в Гидрометеоцентре? (В СССР каждый 6 житель был геологом и нефтяником).

Используя инструкцию академика И.Н. Яницкого «Как общаться с Богом», заказать прямую телефонную связь с Богом (инструкция была настольным экземпляром у Ельцина).

По теории глобального потепления: если лёд будет на экваторе, то какие циклоны (антициклоны) будут на Северном полюсе?

Влияет ли монетизация (указ 122) на обледенение Европы (по срокам совпадает).

4.3. Вода



Вода.

О воде известно всё: из чего она состоит, как она получается (круговорот воды в природе), какая она бывает – пресная (питьевая и техническая, дистиллированная) и солёная (обычно морская). Солёную воду употребляют обычно рыбы, а пресную – все остальные. Если рассматривать феномен «зелёной воды» с точки зрения официальной науки, получим абсурд, потому рассмотрим не научную точку зрения.

Мнение Дилетанта от науки (и подсказки Системы Управления).

Бензольная модель додекаэдра (исходная для формирования материальных структур, попробуйте восстановить исходную форму).

НАСТУПИЛО ВРЕМЯ ПРАВДЫ

Все биологические структуры на Земле существуют в пределах решётки, размеры ячейки и структура этой решётки описаны в «Холодный ядерный синтез». Напомним, что собственно сама решётка состоит из кубиков, каждое ребро, которого является энергетическим модулем с заданной частотой движения заряда. При создании Земли внутри кубика имелась рабочая структура иной решётки, а кубическая использовалась только для контроля. Более 5 тысяч лет назад некая система изменила соотношения связей и, введя привезённые элементы, создала новый тип решётки, в которой и существует весь мир. Глубина этой решётки =2200 м, высота =12400 м. Это и есть Ноосфера, или среда обитания.

До изменений вода имела иную структуру. Путём ввода в решётку ионов Na^+ , Ca^+ , Mg^+ и других ионов получили ту воду, которая и описана в энциклопедии.

Кроме того, ввод дополнительных структур ионов в существующие (но не работающие) структуры изменили и качество воды (получена морская вода).

В условиях Программных изменений, производимых Системой Управления Земли, изменились некоторые свойства базовой решётки.

Учитывая процесс формирования «золотого миллиона», необходимо перестроить решётки к новым частотам, которые были введены по программе до Пасхи 2007 года. Пуск новых частот прошёл именно на Пасху. Несоответствие энергозатрат обменных процессов привёл к дополнительным изменениям структур решётки, потому вода, поступающая с глубины более 5000 метров, при движении сквозь решётку с изменёнными свойствами, стала приобретать иные свойства, которые не были запрограммированы.

Рассмотрим различия и особенности воды в условиях изменения структуры решётки Ноосферы. Для $H=0$ м над уровнем моря:

N	Наименование	Исходная структура воды	Текущая структура воды (до Пасхи)	Структура воды «Голубой лагуны» (Мальта)	Структура морской воды	Структура воды для 44

НАСТУПИЛО ВРЕМЯ ПРАВДЫ

1	Температура замерзания °С	-3.5	0	-6.2	-8.0	-12.0
2	Температура кипения °С(*)	107.3	100	102.5	104.0	124
3	Конденсат	Светло-зелёный	Прозрачный	Светло-голубой	Светло-зелёный	Светло-серый
4	Количество действующих частот	2⁶⁴	2³²	2⁴¹	2³⁹	2⁴⁴
5	Основной ионный состав в молекуле воды:					
	Ca ⁺	-	+	+	+	-
	Mg ⁺	-	+	+	+	+
	Na ⁺	+	-	-	-	+
	K ⁺	-	-	+	+	+
	P ⁺	-	-	+	+	+
	Cl ⁻	+	-	-	-	+
	Ar ⁻	+	-	-	-	-
	Ca ⁻⁻	+	-	-	-	-
	Mg ⁻⁻	+	-	-	-	-
	Na ⁻⁻	+	-	-	-	-
	K ⁻⁻	-	-	-	-	+
	P ⁻⁻	+	-	-	-	-
	Cl ⁺⁻					
Ar ⁻⁺						

При замерзании морской воды образуется лёд, в структуре которого больше необходимых для обменных процессов ионов, как в питьевой воде.

Это свойство используют в основном птицы, тюлени, белые медведи, пингвины.

Отметим, что цвет воды определяется не структурой самой воды, а установкой в среднюю точку по оптическому спектру относительно существующей решётки.

Если решётка Ноосферы будет приведена к исходной норме, то и цвет воды изменится на светло-голубой. При перевозке воды

перемещение происходит через решётки, в которых часть свойств изменена, потому и вода будет привезена не с исходными свойствами.

Спектральный анализ покажет линии, соответствующие частотам излучения (бета минус) самой решётки, но не базовой структуры и в некоторых случаях – частоты излучения решёток соответствующих ионов. Анализ на радиоактивность покажет только бета распад или самопроизвольный распад.

Главный вопрос – **можно ли употреблять новую воду?** И да, и нет! Новая вода содержит иное качество структуры и в миллиарды раз большее количество частот, чем та, к которой «все привыкли». Но в новой воде состав ионов другой, хотя по внешнему виду и по спектру отличий может и не быть. И пока не будут приведены в соответствие ионный баланс, для 88% населения Земли эта вода не пригодна для питья, и её потребление приведёт ко всем тем болезням, которые придумала медицина.

Остаётся 12% населения. Это те, кто генетически остался жив после всех преобразований. Эта часть населения может спокойно употреблять новую воду, так как по уровню генетического развития они стоят на несколько порядков выше, чем те же жители малой Азии.

Привезённая Система Управления, которая заменила Исходную Систему, не в состоянии изменить структуру новой воды, потому будет изменяться сама решётка и производиться биологическая привязка той части населения (из 88%), которая сможет выжить в новых условиях хотя бы одно поколение.

Некоторые проблемные решения по воде

Вода, как известно, получается из Космоса путем преобразования решетки Космоса. Имеем следующую таблицу:

N	Наименование структуры	Октава воздействия	Плотность потенциалов преобразования (вольт/м ³)
1	Изоляция протонного атома	64.000000	2464.0000
2	Удаление 12 связей	72.450450	8.2484
3	Удаление 12 связей	84.450450	1.8464

НАСТУПИЛО ВРЕМЯ ПРАВДЫ

4	Добавление 4 связей	96.125125	48.1284
5	Изменение плотности потенциалов нижнего слоя атома	32.625625	2.4864
6	Изменение структуры потенциалов верхнего слоя атома	72.625625	2864.0000
7	Создание связки по нижнему слою атомов	84.625625	0.6484
8	Создание связки по верхнему слою атомов	36.625625	0.0840
9	Изменение альбедо верхнего слоя	32.750750	0.0064
10	Формирование двойной спирали (6 и 8)	48.450450	0.0008
11	Удаление нейтринной основы спирали	21.450625	0.4864
12	Формирование спирали на основе 6 связей	96.750750	0.0064

Рассмотрим отдельно признаки спирали.

1. Форма.

Вода формы не имеет. Форму воды создает внешняя среда – если это атмосфера, то решетка атмосферы, если это водоем, то контур спектра решеток водоема. Вода известна в состояниях: твердом (лед, снег), жидком и газообразном (пар). Все эти состояния сохраняют лимфу спирали.

Предельные состояния формы (лимфы):

Нижний предел – 273.2 °С, при давлении $P=0$ мм рт. столба, 18.4% влажности.

Верхний предел + 164.0°С, при давлении $P=760$ мм рт. столба, 100% влажности.

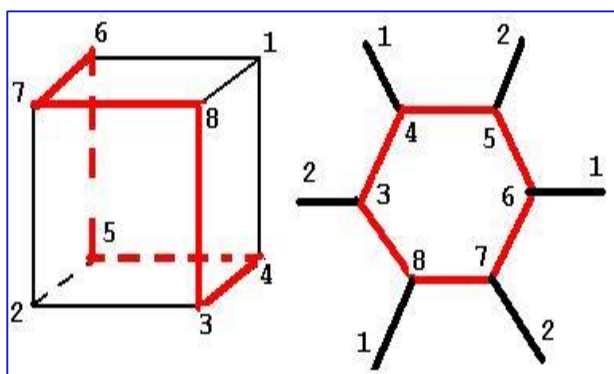

Капля воды формируется как оптимальная аэродинамическая форма для скоростей движения (капли) от $V=0.012$ до 759.2 м /сек.

При движении в пределах атмосферы форма капли изменяется в соответствии с альбедо слоя, в котором она движется. При этом изменяется цвет и скорость.

Движение инерционно–неинерционной массы в постоянном или переменном поле, создаваемым структурой решеток называется тяготением. За счет рассеивания неинерционной массы получаем эффект торможения (аэродинамического сопротивления). При рассеивании капля теряет сформированные потенциалы (создаваемые с учетом потерь), и на высоте, соответствующей $H=0$ метров на поверхности моря, получаем именно ту воду, которая и нужна живой клетке.

Структура спирали выдерживает не только высокую температуру и влажность, но и давление. Так, если взять трубку сечением 1×1 см, то при длине трубки 10000 метров (глубина Марианской впадины) получим давление на структуру 1000 кг/см^2 , при таком давлении любая не связанная структура рассыпается, а вода не изменяет даже цвет, так как давление столба уравновешено решеткой водоема.

При резком изменении (снятии потенциалов несущей решетки) структуры, например, при тайфуне, вода забирает на себя эти потенциалы и изменяет цвет с бледно голубого на серый, то есть приобретает признаки «живой воды». Известно, что после прохождения тайфуна в центр формирования тайфуна собирается достаточно много морских обитателей, желающих полакомиться остатками живой воды.

В химии известно понятие «бензольное кольцо». С помощью такого кольца формируются все химически устойчивые соединения, в первую очередь имеющие биологическое происхождение. Сформируем описание устойчивой замкнутой конструкции. Далее приведем процесс преобразования этой конструкции и ее метаформу, принятую для расчетов.

Любое бензольное кольцо – это следующая конструкция (Если пронумеровать точки вершин, то получим **куб – основу неорганической химии**):

Конструкция имеет 6 точек входа–выхода, и их соединение дает описание конкретной химической формулы. Однако науке не известна физическая сущность такой конструкции, без нее невозможно идентифицировать не только составляющие, но и предмет исследований. Далее покажем, что любое бензольное

НАСТУПИЛО ВРЕМЯ ПРАВДЫ

кольцо имеет не 3, а 4 связи (каждая точка имеет по 2 входа и 2 выхода). Полнота конструкции определяется полнотой связей

Рассмотрим в качестве примера структуру пылинки (минимальной пространственной структуры, имеющей всю полноту связей на базе бензольного кольца).

Додекаэдр и его развёртка на плоскости.

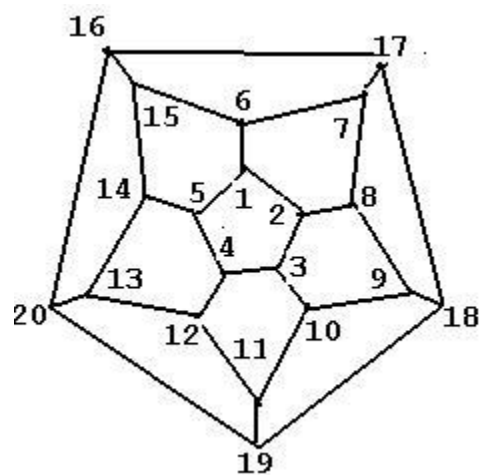
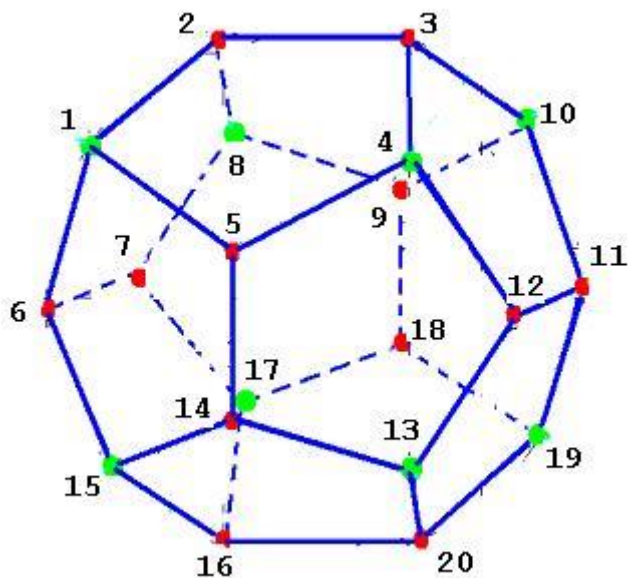

4.3. а. Вода (продолжение)

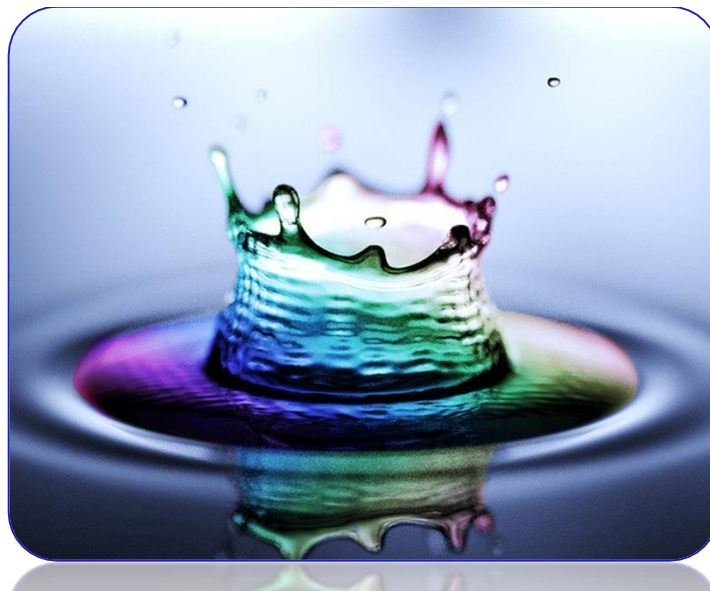

2. Лимфа атома.

Минимальная структура материального мира – атом.

Никакая макроструктура не может изменить энергетические характеристики, не изменяя характеристики своей основы – атома. Рассмотрим вкратце основные параметры атома.

2.1. Форма.

Форма атома понятна из рисунка.

Атом имеет 4 рабочих поверхности: NA, LA, FA, RE и 40 нейтральных.

Названия поверхностей не случайные. При внешнем воздействии на соответствующих частотах атом можно разрушить. Каждая поверхность содержит узлы:

NA – 60 узлов (протонная);

LA – 30 узлов (электронная номер 2, или плюс);

FA – 20 узлов (электронная номер 1, или минус);

RE – 20 узлов (нейтринная).

В атоме нет узлов без связи – каждый узел имеет по 2 входа и 2 выхода.

Отметим, что все числа в структуре атома полностью согласуются, то есть имеют все те свойства, которые описаны в теории симметрии:

18 осей симметрии; 6 трансляций; 24 элемента симметрии (18+6) – аддитивный режим;

108 элементов симметрии (18*6) – мультипликативный режим

Базовый лорид является умножителем, и число связей соответствует мультипликативному режиму.

Исходным описанием базового лорида является 12 связей, что соответствует системе счисления. Любой базовый лорид распадается на 18 бензольных колец, каждое из которых компактно вписывается в единую структуру.

Отметим также, что система симметрии описывает комплексное (10 осей), двойное (2 оси) и дробное (6 осей) пространства.

Так как дробное пространство – это и есть нейтринное пространство, каждый базовый лорид является связующим между всеми видами пространств.

Двойное пространство – функция времени (или размерности пространства).

Изменяя показатели двойного пространства, можно изменять время, как в комплексном, так и в дробном (нейтринном пространстве).

Атом имеет 230 внутренних связей +2 внешние. Доказано, что максимально возможная структура ионного кристалла имеет 232 грани (что соответствует образующей лимфе).

Исходное значение 12 образует 22 – значный алфавит, но сочетание 22 по 2 дает то же самое число – 232, что подтверждает факт управления протонным атомом с помощью стандартного музыкального ряда.

Сочетание 12 по 2 дает 132 – общее число узлов, то есть каждый узел управляем.

Кстати, для нахождения всех вариантов обхода лоридных узлов существует метод автора «калейдоскоп». Последовательное соединение лоридных узлов согласно расшивке дает все множество структур.

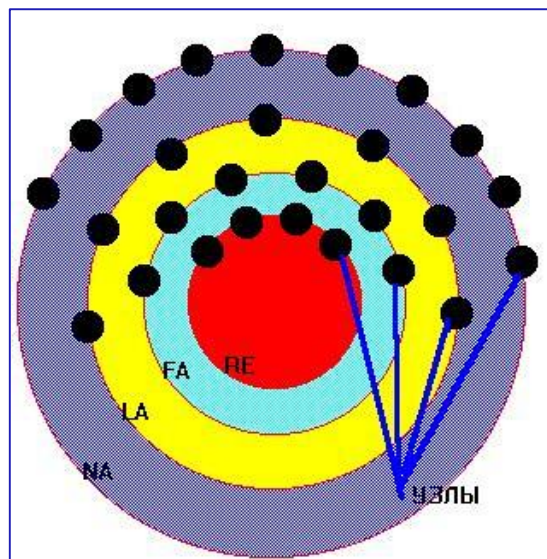

Элементы теории симметрии.

Разработанная теория симметрии обладает свойством исключительности, то есть не рассматриваются далее элементы всех существующих теорий симметрии.

Основные концепции.

Теория симметрии построена на точном математическом аппарате комплексных чисел. Математическое описание дает представление о типах преобразования энергии (14 типов), где тип преобразования зависит от пространства, в котором происходят преобразования.

Кстати, науке известен только один тип преобразования ($E=mc^2$).

Типы пространств с точки зрения теории симметрии:

1. Комплексное пространство.

Описывается комплексным оператором $i^2=-1$, включает 10 осей симметрии.

Вращение комплексного вектора выделяет (шаг вращения равен 11.25° , то есть шаг октавы на плоской градусной шкале) точные значения направлений осей симметрии. Комплексное пространство представлено как ствол дерева.

2. Двойное пространство.

Описывается комплексным оператором $i^2=+1$, включает 2 осей симметрии. Двойное пространство представлено как корни дерева.

3. Дробное пространство.

Описывается комплексным оператором $i^2=0$, включает 6 осей симметрии.

Дробное пространство представлено как крона дерева.

Двойное и дробное пространства – ветвящиеся, вектор оси раскладывается.

Описание дробного пространства – через пенту.

Сопоставление теоретически рассчитанных значений осей с практически найденными значениями спектров различных ионных образований, обнаружило их точную идентичность. И привело к конкретному практическому результату – по спектрам излучений всегда можно обнаружить инертную или неинертную

массу, обладающую этим излучением, то есть на геологической карте всегда можно указать местоположение инертной или неинертной массы, или месторождения.

В теории симметрии указано на некоторые числовые аспекты:

Всего 18 осей и 6 трансляций. Комплексное и двойное пространство дают основу расчета спектров (12 осей), а двойное и дробное пространство (8 осей) – октаву преобразований спектров. Дробное пространство (6 осей) – основа бензольных колец, то есть основа живой клетки. Оси дробного пространства переводятся в пенту, и соединение связей пенты приводит к конкретной биологической структуре.

Указано, что число 108 является священным числом в Индии, это и 108 законов медицины, и 108° поворота спирали и т.д. (108 пирамид Кайласа, 108 – число чёток у лам, 108 законов медицины).

Кроме того, приведено, что и число 24 давно используется (24 психических функции).

Но $18+6=24$ (аддитивный режим);

$18*6=108$ (мультипликативный режим).

При использовании двойной симметрии как функции пространства (или времени), получим для аддитивного режима основание счета (12) и предельное состояние решетки (48) протонной структуры.

Для мультипликативного пространства имеем:

– шаг вращения спирали (**54°**) в квадранте;

– угол наклона плоскости пирамид для 42 октавы (**54°**);

– золотое сечение в функции **$y=\sin x$** ;

– максимальное число лет существования мозга для биоструктур типа 1 (код=421, обеспечивающий Комплекс – Арарат);

– общее число связей в протонном атоме = **$54*6$** ;

– значение линейной величины = **2.54 (дюйм)**;

– нижний предел разрушения ионных структур с лимфой, и так далее.

Относительно дюйма можно добавить, что это **$2*54$ (то есть 108)**, но расстояние в 1 дюйм магнитный импульс 54 октавы проходит за 1 такт.

Число связей двух несмежных лоридных узлов протонного атома равно 216.

Число связей одного базового лоридного узла равно 108, промежуточного – 24.

Рассмотрим возможность использования 133 лоридных узлов. Имеем:

70 лоридных узлов по 108 связей;

62 лоридных узла по 24 связи.

Сумма всех связей 9048, если разделить на основание системы счисления, получим **754**, то есть 7 (одно из базовых чисел) и 54.

Добавить лишнюю связь можно только к узлу, имеющему 24 связи.

Минимальное соединение дает 84 октаву, добавление связей дает смежное значение октавы, например, 97, 119 и так далее.

Из кристаллографии известно, что максимальное число плоскостей в кристалле равно 232 но, с одной стороны, это сочетание 22 по 2 (см. музыкальный ряд), а с другой – число связей в протонном атоме (232).

Музыкальный ряд (музыкальная октава) содержит 7 тонов и 5 полутонов (всего 12), использование тон–полутона дает 22 звука (соответствует оптимальному алфавиту), сочетание же 12 по 2 дает 132 (что соответствует числу лоридных узлов в протонном атоме – 132), или двойное полное сочетание 12 по 2 дает 132. Двойное сочетание соответствует развитию, то есть функции двойного пространства с двойным умножением вектора.

Таблица Менделеева является частным случаем: число базовых элементов 132.

Таблица Менделеева заканчивается элементом U (уран). Следующие за ураном элементы в таблице являются стабильными изотопами (изостерами) урана.

Используя теорию симметрии, можно не только составить полную таблицу ионных структур, но и сопоставить этим структурам частотный диапазон, плотности потенциалов, необходимые признаки устойчивого состояния, то есть получим «музыкальную» таблицу ионных структур.

Основой расчета узла (лорида) является пента, но пента – это уже ряд Фибоначчи, где вместо последовательности 1, 2, 3, 5, 8, 13, 21, 34. (ряд 1) используется последовательность 4, 8, 12, 20, 32, 52, 84, 136. (ряд 2). Значения «золотого сечения», полученного с использованием ряда 2, не отличаются от значений, полученных с использованием ряда 1, но ряд 2 – четный, и имеет определенные

НАСТУПИЛО ВРЕМЯ ПРАВДЫ

преимущества перед рядом 1 при использовании других систем счисления. Значение числа «золотое сечение» имеет конкретный предел – 128.864 знака после запятой в 12–ной системе счисления.

4.3. в. Вода (продолжение)



Начальный ликбез для академиков РАЕН

Вода – основа жизни, без воды нет жизни биоструктур. В справочной документации понятие «вода» сведено к «средней температуре по госпиталю», и **нет отличий между водой в клетках мозга и водой в водоемах**. При указании химических свойств воды не учитываются энергетические параметры составляющих ее элементов. Неизвестна структура связей молекул, все возможные структуры построены на гипотезах. Рассмотрим, например, реакцию нейтрализации:

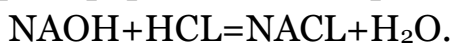

Реакция идет с выделением тепла. Вода, полученная в результате реакции, имеет параметр $\text{pH}=7.8$ (при исходной кислотности $\text{pH}=4.8$). Пусть получено 1 литр этой воды (все внешние параметры соответствуют – по цвету, запаху и т.д.).

Возьмем 4 литра воды из водоема ($\text{pH}=6.72$) и смешаем. В итоге pH воды будет равно $7.32-7.34$. Заметим, что все внешние признаки соблюдены.

Вопрос: **можно ли пить эту воду?**

Физическая энциклопедия, том 1, стр. 294: «...**Вода – простейшее устойчивое химическое соединение водорода и кислорода (окись водорода – H_2O), при нормальных условиях – бесцветная, голубоватая в толстых слоях прозрачная жидкость без запаха**». И это – строго научное определение воды. **Только поэтому одному определению можно написать целый трактат в юмористическом стиле.**

Предварительные замечания.

На Земле вода окружает нас везде, и везде она разная. В атмосфере мы имеем влажность (**какой воды?**), туман, дождь, снег. Известно всего 10 модификаций льда (хотя их 10^{24}). Весной капли дождя – крупные, осенью – мелкие. Во время дождя можно наблюдать пузыри (причина?). **Откуда-то появляется кислотный дождь (он наблюдался и до технического прогресса). Замкнутые водоемы (Каспийское, Аральское моря) имеют тот же состав, что и Тихий океан, хотя под действием рек, Солнца должны быть пресными.** Озера, реки, родники – не известна природа их возникновения. В то же время реки текут с гор – как вода туда попадает (пока – по осмосу, но это – капли)? Какая река течет «правильно» – Волга или Обь? Не только состав воды, ее распределение на Земле, ее движение, ее потребность не известны современной науке, но и биологическое действие – **зачем она нужна организму.**

Исходя из современных знаний о воде, вся водоподготовка строится на получении внешних эффектов (цвет, запах, химические свойства, теплоемкость), отсюда – разработка систем очистки – от бактерий, от ионов металлов, от отходов химических производств и т.д. Используются при этом как естественные (песок, кремний, уголь), так и искусственные (на базе углерода), с использованием высоких технологий (мембранные) очистные системы. Как правило, чем система очистки хуже, тем она лучше рекламируется.

Для производства работ в той системе знаний, которые общеизвестны, необходимо создать подразделение (лаборатория, отдел и т.п.) в рамках РАЕН, целью и задачами которой были бы проверка (и рекомендации) всех известных и неизвестных в настоящее время систем очистки воды с целью получения значений, указанных в ГОСТе. Только после положительного

решения о создании такой лаборатории (24.07.97 г. представитель Мосводоканала Е. Богомолова сообщила, что **ВСЯ ВОДА В МОСКВЕ ТОЧНО СООТВЕТСТВУЕТ ГОСТу**) можно, при поддержке заинтересованных организаций, приступить к реальной работе по проблемам очистки воды. Исследовать на современной приборной основе можно любые минералы и органические соединения, приближающие воду к показателям ГОСТа. Составить план работы такой лаборатории не займет много времени – все упирается в реальное финансирование.

Дополнение.

Первое крупное научное открытие об использовании воды было сделано не так давно – в кинофильме «Волга–волга» (**«Без воды – и ни туды, и ни сюды»**). Некоторые замечания к этому открытию изложены в «Холодном ядерном синтезе» том 8. Основные замечания:

–вода – это не простейшая смесь, а сложная структура;

–если вода используется биоструктурой, **то она имеет необходимые октавы частот и энергетические характеристики, на которых построена живая клетка биоструктуры;**

–изменение энергетических характеристик воды, удаление октавы не обеспечивает использование этой воды биоструктурами;

–изменение энергетических характеристик и удаление октав частот преобразуют структуру молекулы в ион соответствующего металла (до стронция включительно) без изменения внешних характеристик;

–восстановительный процесс – это процесс внесения в молекулу воды утерянных энергетических параметров и (или вместе с этим) добавление соответствующих утерянных октав частот;

–минеральные соединения, которые сами являются отходами воды, не могут быть использованы для изменения энергетических характеристик воды и тем более, вносить в молекулы воды необходимые октавы частот (у человека тоже пища идет по одному тракту, или пути, обратный пока не освоен);

–использование минеральных соединений для изменения энергетических параметров воды требует исследований в связи с

возможным изменением структур живой клетки под новые характеристики;

–наиболее реальной схемой изменения свойств биологически активной воды является использование углерода C_{60} , молекула которого синтезирована. Кстати, молекула C_{60} – это сборка из 12 додекаэдров.

P.S. Вода – это не автономный объект исследования. В различных случаях ее использования – от полива улиц до употребления ее человеком, который и так на 100% состоит из воды (в процессе его развития не происходит механического переноса ионов минералов и образование, например, скелета, а потеря по заданной программе свойств определенной воды с образованием ионов). Необходимо объект исследования (воду) сопоставлять с объектом–пользователем (человеком), и это тандем и рассматривать как одно целое. **Это не означает, что надо объединить институт водных проблем (Москва), институт инженеров речного флота и институт человека (С.Петербург).** Согласно закону Паркинсона, такое объединение приведет только к удвоению штата (общего) и снижению в октаву раз (в данном случае в 8 раз) эффективности работы.

У человека нет структур, которые не имеют в своем составе молекулу воды, и ликвидация молекулы означает появление мертвой клетки.

Мы не просто «вливаем» воду в пробирку, стенки которой выдерживают ГОСТ по воде (кстати, сколько генотипов, столько и «пробирок», а значит, столько и должно быть ГОСТов). Ориентировочное число «пробирок» – около 755.

Человек – это не сосуд для хранения жидкости, и уж никак не полигон для испытания новых уникальных шампуней, настоек трав с «других полигонов», воды, настоянной на выходном продукте жизнедеятельности планеты. Текущее состояние употребляемой жидкости согласовано с текущим состоянием мозга и его возможностью эту жидкость использовать. **Известная фраза: «Если в кране нет воды...» не означает, что надо срочно искать врагов народа или черпать воду из другого источника, находящегося в квартире.** Вполне возможно, что у Вас просто исчезла соответствующая инструментальная база (ощущение, согласно Марксизму–Ленинизму). **Если снижен порог чувствительности, то Вам все равно, какое pH имеет**

вода – реакция мозга на изменение pH может быть и не мгновенной.

В итоге все исследования замыкаются на человеке и воде, из которой он состоит, и потребление внешней воды, регулируемое текущим состоянием мозга, может и не быть связанным в определенный момент с энергетическими параметрами внешней Среды.

Можно для изменения энергетических параметров воды использовать любые средства, технологический процесс изменений может быть рекомендован определенным состоянием мозга конкретного генотипа, которому доступна информация по взаимосвязям только для данного мозга, и это не означает, что данный технологический процесс можно перенести на употребление другим мозгом, имеющим иной процесс реакций.

Каждый мозг подбирает для себя то, что необходимо, и никто не задумывается, как это происходит.

Общеизвестно, что вода – это H_2O , известно также, что вода не однородна, существует тысячи вариантов молекулы воды, но никто не может показать их отличительные свойства. Наука смешивает все в одну кучу – морская вода (соль плюс H_2O), питьевая вода, в которой растворены соли, техническая вода (например, после прохождения очистных сооружений), вода в клетках животных.

Используя терминологию, взятую из таблицы Менделеева, можно сказать, что вода – это только водород и кислород, но не существует теорий, показывающих, почему они должны образовать однотипное соединение.

Неизвестна природа образования воды на Земле, способ ее перемещения, а так же причина паводков, наводнений, дождей, гроз. Что такое кислотный дождь и связан ли он с техническим прогрессом? О воде известно, что имеется показатель «отрицательный логарифм концентрации водородных ионов», или pH, что вода может превратиться в пар или в лед, граничные точки которых приняты за шкалу температуры. Известны «тяжелая» и «легкая» вода, а также то, что вода является проводником электрического заряда.

Текущее состояние проблемы воды.

Терминология, справочный материал – см. «Холодный ядерный синтез», т. 2-8 и приложения к ним (1).

Форма.

Любой элемент имеет форму. Эта форма может быть сборной. Тип сборки определяется частотой гравитационной составляющей, зарядовым эквивалентом и, если сборка находится в двух и более пространствах одновременно, то и магнитным импульсом. Формы сборки любого химического элемента описаны в монографии «Холодный ядерный синтез».

Вода имеет N^{256} ($N=8$) вариантов сборок из 3 формы. Каждая форма определяется числом связей. Названия элементов взяты из таблицы Менделеева, но только названия – это водород, кислород, азот. Структурой формы может быть, например, тетраэдр (4 внешние связи).

Первый закон формы (1):

Магнито–электро–гравитационные параметры импульса, связывающего две структуры через один узел (атом или структуру), имеют альбедо, равное нулю.

Второй закон формы (1):

Пространство формы определяют время реакций (время внутри структуры может быть разным, если имеются отличия в параметрах магнито–электро–гравитационного импульса) и параметры импульса.

Остальные 10 законов формы можно не приводить.

Параметры импульса.

К параметрам импульса относятся:

–гравитационная частота, диапазон октав: 21.125125–97.875875, шаг 0.000125 (только нечетный ряд);

–эквивалент электрического потенциала для гравитационной частоты, диапазон октав:

16.5–98.5, шаг 0.00001250 (только четный интервал, начало с 0.5);

–магнитный импульс, диапазон октав – 2–512, ряд приведён в монографии;

–угол скольжения, диапазон относительно числа пи:

21.6°–38.64° – угол опережения магнитного импульса;

38.64° – 46.32° – угол отставания от магнитного импульса.

Угол переходного процесса равен 38.64° и принят за 0 градусов в диапазоне числа пи (в других диапазонах циклических структур этот угол имеет другие значения).

Минимальные параметры – это определенное сочетание (полка параметров) по типу полки решений в задачах из класса «Системный анализ и исследование операций».

Минимальные параметры решетки Космоса приведены в монографии.

Передаточный коэффициент формы определен квантованием при снижении (увеличении) гравитационной частоты, эквивалента электрического потенциала, магнитного импульса. Таблица квантования – в монографии.

Начальное состояние любой формы.

Любая форма образуется при альбедо формы, равном нулю. При этом существуют только 2 пространства: электронное и протонное (определяемые структурой атома). Альбедо реакций атома равно нулю, и это возможно только при предельных значениях всех параметров:

- гравитационная частота – 97.625450 октава;
- эквивалент электрического потенциала – 512.12501250;
- магнитный импульс – 256 октава (МИ Солнечной системы);
- угол скольжения равен нулю для числа пи, или значению угла эклиптики Солнечной системы (при этом пи имеет другое значение).

Начальная форма имеет по 3 связи (всего 9), и это – икосаэдр (с равными сторонами). Альбедо, равное нулю, обеспечивается равенством отрицательных (протонное) и положительных (электронное) углов скольжения.

Для Земли исходная форма – это состояние предельных параметров, образующих тип «шаровой молнии» с зарядовым электрическим эквивалентом 848^2 , по магнитному импульсу это соответствует примерно 2800 метров (диаметр). При не изменении угла скольжения Солнечной системы в целом, такая шаровая молния привела к альбедо =0 всей Солнечной системы. В исходном виде Земля – это чисто неинерционная масса.

Процедура изменения формы.

Альбедо может измениться только под действием внешних параметров. Процедура изменения формы – это изменение параметров и альбедо, при этом конечная форма имеет альбедо, равное нулю. Процедура изменения формы изложена в «Альбедо воды».

Отрицательный логарифм концентрации водородных ионов (рН).

Любая не органическая (и органическая) структура содержит соединение с атомами водорода (включая плазму). Водородный ион – это структура, которая имеется в каждом соединении. Она содержит 4 антиатома и, конечно, здесь не идет речь о наличии или отсутствии этих атомов (без них структура трансмутируется в другую структуру), а о значении параметров, которые являются неотъемлемыми для данного соединения.

4 антиатома имеют положительный потенциал, и поэтому дают отрицательную реакцию.

рН необходимо рассматривать не только для структур в нейтронном состоянии, но и знать предысторию – как способ образования нейтронной структуры, так и конечное альбедо. Если рассматривать все варианты преобразования конкретной структуры (например, воды), то получим огромную таблицу – триллионы строк с квантованием по конкретному параметру.

Изменение рН – это изменение электрического потенциала или магнитного импульса.

рН структуры – это интегральная сумма рН входящих в структуру соединений.

Морская вода имеет интегральное $pH=6.666666!!!$ (при температуре 16.4°).

Это число можно назвать числом дьявола – воды много, а пить нельзя (и конечно, не из-за наличия в морской воде растворенных ионов металлов, определяющих ее вкус).

Для человека норма рН воды составляет 6.88–7.45, для морской рыбы – 6.48–6.78.

Кстати, измерительные системы для измерения рН должны быть построены по типу шкалы «Спираль Архимеда», а не общепринятой логарифмической.

Измерительные инструменты.

В нейтронном пространстве не существует приборов и инструментов для измерения текущих параметров воды, так как они сами содержат структуры водородных ионов, и относительные параметры измерений не отображают действительной картины.

Память воды.

Вода, как известно, и подтверждено экспериментом, льется сверху. Это вызывает наводнения, снежные заносы. Испарения немедленно превращаются в тучи, которые, гуляя по небу, высматривают места приземления.

Наука, правда, не в состоянии ответить на элементарные «детские» вопросы:

– почему течет река?

– почему река течет с гор?

– почему океан не пресный, если в него вливается столько воды?

– почему облака на разной высоте (и с верхних облаков не капает)?

– и так далее.

Попытаемся ответить на эти вопросы с не научной точки зрения.

Водный бассейн Земли – это сложная структура. Она была сформирована 360 млн. лет тому назад. Водный бассейн формировался около 22 млн. лет. Основой его формирования было преобразование нейтринных структур. Но нейтринные структуры имеют возможность хранения информации и после преобразования сохраняют эту способность с потерей времени реакции. Поэтому вода хранит информацию о том, что было до появления водного бассейна. Эта информация имеется и в клетках живых существ.

Память воды – на гравитационной частоте 91.500000.

Известно, что водород H_4 имеет 512 атомов и 640 антиатомов, из них только 1 атом и 3 антиатома образуют соединение типа тетраэдр, то есть устойчивую структуру, вокруг которой и формируются (по спиральям, имеющим угол спирали согласно потенциалу) в компактные блоки (узлы). Чем дальше от тетраэдра находится атом (антиатом), тем выше октава гравитационной частоты и магнитный импульс, связывающий по внешнему контуру всю структуру водорода. Октава магнитного импульса

определяет тип памяти, и чем выше октава, тем ниже потенциал защиты носителя памяти. Для изменения памяти высокой октавы нет необходимости снимать потенциал магнитного импульса на высокой октаве, достаточно изменить гравитационную частоту связи тетраэдра (нейтронная структура), и все остальные атомы и антиатомы вынуждены будут изменить альбедо, при этом изменение будет проходить последовательно согласно закону квадрату октавы кольца спирали. Например, при изменении октавы гравитационной частоты тетраэдра с 87.250250 на 79.875450 потенциал магнитного импульса на 248 октаве уменьшится в 8^{56} раз, что приводит к его ликвидации и нарушению замкнутой системы хранения информации, а это значит, можно воспользоваться этим либо для чтения, либо для записи с последующей операцией восстановления гравитационной частоты. На этом основано действие, связанное с корректировкой информационного блока (например, при воздействии на блок импульса на 54.625 октаве). Магнитный импульс связывающих систем должен быть одинаков (иначе получим хаос). Измененный блок не должен выделяться в однотипной среде, поэтому изменение альбедо одного блока влечет за собой цепную реакцию изменения альбедо (с уменьшением альбедо) в соседних блоках, изменяя за счет уже собственного альбедо потенциал магнитного импульса. Альбедо не может изменяться бесконечно, и есть предел – это формирование гравитационной частоты связи внешнего контура (вместо магнитного импульса), что соответствует образованию иона. Такой водородный блок является уже не носителем информации, а концентратором ионов с образованием не спиральной структуры. Чем выше тип водорода, а соответственно, и тип памяти, тем быстрее происходит смена альбедо (и соответственно замена магнитного импульса на гравитационную частоту). Время реакции атома (антиатома) резко сокращается, и в течение 2 секунд реакции водородный блок рассыпается с образованием натрия. Как известно, тип водорода определяется числом атомов и антиатомов в нейтронном состоянии, так как 32 октава магнитного импульса связи решетки нейтронной структуры является наиболее устойчивой, даже при смене частот на высоких октавах. Каждый тип структуры (H_4 , H_5 , H_6 , H_7 , H_8 , H_9) образует 64 варианта связи только между двумя атомами, то есть для водорода H_4 мы имеем 635376 вариантов

связи только по магнитному импульсу. А водород H_9 , который является основой живой клетки, имеет 27540584512 вариантов связей только по магнитному импульсу. Если учесть еще **и углы, и фазирование**, получим достаточно большое число возможных вариантов формирования живой клетки, и только одна миллиардная часть этой величины реализована на Земле.

Вода, как основа жизни на Земле, получена из воды Космоса путем изменения структуры решетки Космоса. Это значит, что после получения воды в Космосе остается след, который не затягивается, и общая мощность следа равна мощности энергетических преобразований над решеткой Космоса.

4.3.с. Вода (продолжение)

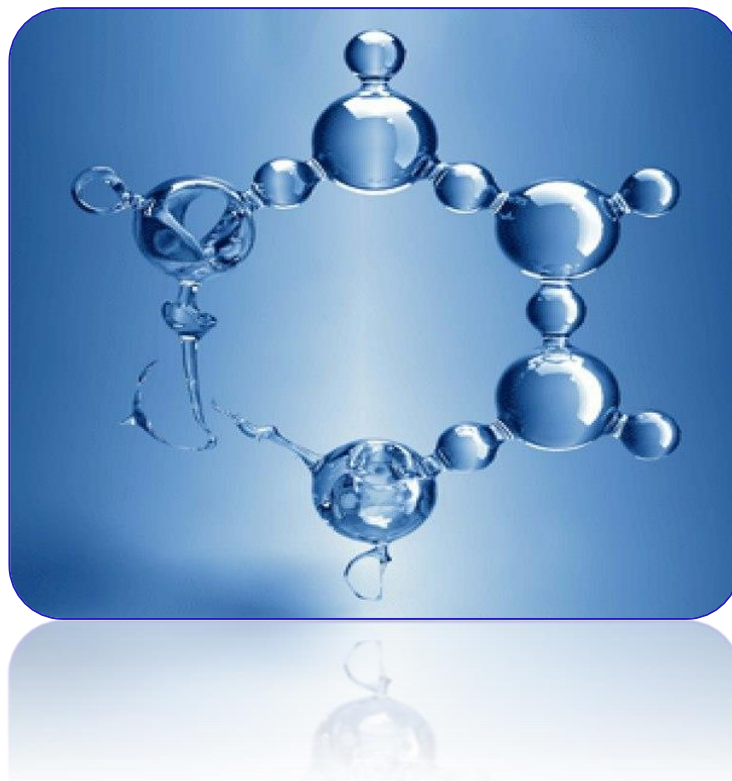

Часть 1. Ступени преобразований.

Первая ступень преобразования – задача разрушения решетки Космоса.

Эту задачу выполняют системы жизнеобеспечения Земли. В один такт, равный 12 часам (по времени Солнечной Системы), производится перефазировка потенциала связи гравитационной частоты, в связи, с чем обеспечивается свободный потенциал на 95.75007500 октаве. Этот потенциал образует как бы подушку на пути движения Земли и, если его не преобразовывать далее, он выбрасывается в Космос, образуя вихрь с подпором. Этот вихрь может создать Земле дополнительное ускорение, нарушая альбедо самой Солнечной Системы. Этот потенциал свободно проходит сквозь все 124 слоя Ноосферы. При движении сквозь слои Ноосферы зарядовый эквивалент не может находиться в свободном состоянии, и всегда связывается в структуру, близкую к додекаэдру. Плотность одного такого заряда равна всегда (по структуре додекаэдра) 2.486428 вольт/м.³

Миллиарды таких додекаэдров пронизывают слои атмосферы, создавая электрическое поле Ноосферы.

Вторая ступень преобразования – связывание потенциала в атом. Эту задачу решает Солнце. Рассматривая таблицу частот по Солнцу, мы видим огромный спектр этих частот. Их сочетание (в зависимости от фазы частоты) дает практически неограниченный спектр возможностей связи зарядового эквивалента. Изначально положение Земли относительно Солнца, ее орбита, наклон, эксцентриситет были точно привязаны ко всем тем формам преобразования, которые сопутствовали сохранению альбеда при работе систем жизнеобеспечения. Первым серьезным нарушением альбеда явилось наличие Луны. Это привело к искажению (накоплению лишнего зарядового эквивалента) альбеда и, как следствие, смещению начальных характеристик. Наклон Земли уменьшился почти на 2 градуса, а это – лишний приток зарядового эквивалента. Эта разность не исчезла сама собой, а образовала вихрь, который компенсировал наличие Луны и явился исходным в смещении самой орбиты Земли и, как следствие, спирали движения самого Солнца. За прошедшие 1000 лет диаметр спирали Солнца существенно изменился, особенно за последние годы.

Скорость изменения диаметра спирали на сегодня составляет примерно 0.848 м/сек, если построить график, а он будет иметь вид экспоненты, то сегодня эти изменения отмечены как катастрофические.

Огромная плотность не связанного зарядового эквивалента не просто покидает Землю, но и изменяет привычную структуру Ноосферы, вызывая изнуряющую жару, наводнения – как следствие изъятие дополнительного положительного потенциала, необходимого зарядовому эквиваленту для покидания Земли и формирования дополнительного вихря. Частотные параметры при этом не изменяются – октава остается прежней. Изменение спирали движения Солнца приводит к дополнительному нагреву Ноосферы и формированию дополнительных излишков зарядового эквивалента.

Третья ступень преобразования – снижение октавы протонного атома, при этом формируются молекулы. Расчетное снижение октавы таково, что исходное количество зарядового эквивалента расходуется на:

НАСТУПИЛО ВРЕМЯ ПРАВДЫ

- формирование ионных структур (до 32 октавы);
- формирование нейтринных структур (до 64 октавы);
- формирование нейтронных структур (до 84 октавы);
- формирование антинейтронных структур (до 128 октавы).

Земля не может содержать больше того, на что она была рассчитана, поэтому есть ограничения на мощность каждой структуры. При превышении мощности соответствующая структура может быть, и разрушена (или «пасть под тяжестью»).

На Земле некоторые системы жизнеобеспечения были созданы позднее, некоторые – без учета характеристик Земли и свойств процессов преобразования. У каждой системы свое назначение, и не совмещение с базовой системой жизнеобеспечения приводит к серьезным последствиям.

Каковы же причины несоответствия?

а) **Отсутствие координатной системы.** Это значит, что календарь поздних систем жизнеобеспечения накопил за последние тысячелетия ошибку, значение которой уже совместимо с тактом работы, а это значит, что работа системы на сегодня – величина случайная.

б) **Разбаланс третьего этапа накопления.** Преобладание одной формы преобразования зарядового эквивалента над другой может привести к самоликвидации соответствующей формы.

Отметим, что третий этап – это и есть та вода, которая является основой и для формирования живой клетки.

Какую опасность представляет уменьшение положительного потенциала в Ноосфере?

Во-первых, изменяется структура Ноосферы и ликвидируются защитные слои, в первую очередь – озоновые слои.

Во-вторых, высокие октавы переводятся на более низкие ступени, то есть, производится их ионизация.

В третьих, катастрофы приобретают спонтанный характер.

В четвертых, изменяются свойства решетки Ноосферы даже для 50 и 60 октав.

АЛЬБЕДО ВОДЫ

Введение.

Вода, как и все окружающие нас структуры органического и неорганического происхождения, имеет альбедо. Это значит, что реакции в атомах, из которых состоит молекула воды и

соответственно пространство этих реакций, могут не совпадать со средним временем Солнечной системы. Ориентировочно за среднее время Солнечной системы можно принять естественный отсчет времени (в сек.), учитывая цикличность движения Земли и всей Солнечной системы. Это сделано только для упрощения. Действительное время Солнечной системы и ее движение (пространство) несколько отличается, так как необходимо учитывать частоты гравитационных полей контура Солнечной системы, и в этом случае получим, что пространство реакций каждую секунду меняется, то есть меняется система отсчета, как эталон. Приняв естественный отсчет времени, мы фиксируем внешнее пространство и рассматриваем альбедо в пространстве с фиксированными параметрами при внешнем альбедо равном нулю. В данном пространстве мы имеем 2 типа энергетической массы – инертная масса и не инертная масса. Вода является смесью двух масс.

Энергетика воды.

Автономная группа атомов, обладающая свойством организации внешних связей независимо от пространства образования и свойств параметров – гравитационных, эквивалента электрического потенциала, магнитного импульса, угла скольжения и т.д., в исходном состоянии имеет 56 атомов. Структуры из 56 атомов, обладающие способностью вторичных связей при не нарушении первичных связей, названы водой. Вторичные связи могут образовать бесконечную цепь однородных структур и, если неинертные или инертные энергетические массы имеют те же параметры связи (например, ионы металлов), то они образуют однородное соединение типа, например, морской воды.

Рассмотрим отдельно структуру, состоящую из 56 атомов. Исходя из терминологии в монографии «Холодный ядерный синтез», структура содержит в исходном состоянии 56 антиатомов, внешняя связь которых осуществляется на 24 октаве магнитного импульса, 88.5 эквивалента электрического потенциала и 87.875875 октаве гравитационной частоты. Эта антиструктура с положительным альбедо неустойчива в связи с отрицательным альбедо окружающей среды, поэтому структура претерпевает изменения, приведенные в таблице:

НАСТУПИЛО ВРЕМЯ ПРАВДЫ

N	Наименование	Число антиатомов	Число атомов
1	Исходная структура	56	
2	В антинейтринном пространстве	52	4
3	В антинейтронном пространстве	48	8
4	В нейтринном пространстве	44	12
5	В нейтринном пространстве	40	16
6	В нейтронном (дейтерий)	37	21
7	В нейтронном (тритий)	31	25
8	В нейтронном (морская вода)	21	35
9	В нейтронном (пресная питьевая вода)	16	40
10	В нейтронном (пресная техническая вода)	12	44
11	В нейтронном (дистиллат естественный)	8	48
12	В нейтронном (дистиллат вторичный)	4	44
13	В нейтронном (натрий)		56

Вторичный дистиллат – это вода, например, вулканов и гейзеров. Потеря всех антиатомов приводит к образованию ионов натрия, которые растворены в воде и являются неотделимой структурой. Дальнейшее снижение электрического потенциала приводит к разрушению структуры и выделению электрического потенциала атомов.

Как уже отмечалось, альbedo всей структуры равно нулю. В таблице указаны стационарные состояния структур для альbedo равно нулю, и при нарушении альbedo следует иметь в виду, что изменение времени реакций может привести как к состоянию,

НАСТУПИЛО ВРЕМЯ ПРАВДЫ

указанному в нижней строке таблицы, так и к возврату в исходное состояние.

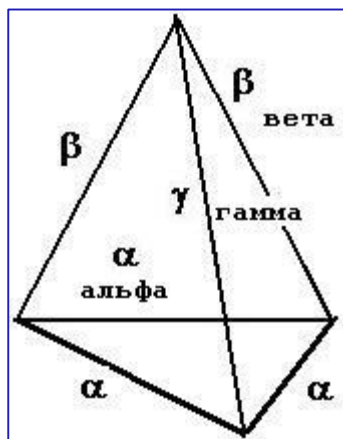

Энергетические затраты преобразований приведены в монографии, и для качественного перехода (или организации переходного процесса) не требуется создания мощных магнитных контуров.

Вода имеет решётку. Решётка воды – это непрерывно связанная структура. Размер решётки – несколько ангстрем. В отличие от решётки атмосферы, решётка воды имеет тетраэдральную структуру.

Стороны у тетраэдра разные. Сторона альфа примерно 2, сторона бета примерно 2.4, сторона гамма примерно 2.8. В тетраэдр вписан куб, в котором находятся додекаэдр и икосаэдр.

Главной структурой является куб. Раньше куб имел свойства только информационной решётки о состоянии наполнения и не мог быть управляем, то есть свойства наполнения не должны быть изменены.

Энергетические свойства решётки

	альфа а	бета	гамма а	Куб	Додекаэдр								
	1	2	1	2	1	2							
A	1	21	1	21	1	21	1	2	1	2	0	–	1 2 2 1
B	3.2	39.6	2.6	39.6	1.7	39.6					3.8	39.6	0 –

- 1 – Плотность потенциала,
2 – Угол скольжения заряда.

Изменения, нарушившие альбедо структуры (для октавы 50):

	A	B
Альфа	50.000000	50.125750
Бета	50.000000	50.125375
Гамма	50.000000	50.500000

Куб	54.000000	54.125125
Додекаэдр	64.000000	—

До изменений вода не имела свойств нарушать структуру и менять соотношения параметров, проявляемые в макром мире как запах, цвет, магнитные свойства, и так далее. Установленные изначально свойства воды использовались для получения льда как основы жизни. **Такая вода сохранилась на некоторых планетах и является эталоном. Отметим, что свойства этой воды поддерживаются Системами Управления на планетах, и в любое время могут быть перенесены на другие планеты.** Угол 21° – это не просто угол, это и время существования, и каждые 32000 лет происходит обновление структур. Последнее обновление было ровно 32000 лет назад и касалось всех планет Системы. **Весеннее равноденствие – это время обновления, а значит, восстановление свойств воды.** Изменяется цвет воды, она больше не имеет запах, нет размежевания между водой в океанах и водой в клетках животных. Нет смысла изменять рН воды, так как стандарт рН задан самой структурой и равен 7.24.

4.3. d. Вода (продолжение)



Вода в биологических структурах

Тракт вывода воды.

Введение.

Любая биоструктура имеет, как правило, три основных системы:

- система получения потенциалов;
- система преобразования потенциалов для обеспечения жизнедеятельности;
- системы вывода потенциалов, не нужных для обеспечения жизнедеятельности.

Последняя система распадается на две:

А. Система вывода низкопотенциальных структур. Кроме того, эта система является основной системой вывода всех ионов, являющихся продуктами деятельности мозга.

Б. Система вывода высокопотенциальных структур.

Рассмотрим систему вывода высокопотенциальных структур, так как именно работа именно этой структуры является определяющей по всем жизненно важным функциям организма любой биоструктуры. На примере человека это – тракт вывода мочи. С точки зрения современной медицины этот тракт является третьестепенным. Например, если не работает мочевой канал, можно вставить трубочки, и вывод будет производиться так же, как выливается вода из бочки.

Аксиома 1. Любая клетка человека должна вывести как низкопотенциальные, так и высокопотенциальные структуры, то есть выводу подлежат любые структуры, нарушающие принципы построения клетки и ее жизнедеятельности.

Следствие 1. Если система вывода низкопотенциальных структур не в состоянии вывести весь «мусор» из клетки, этот мусор заполняет саму клетку и образует «шлак», при этом возрастает магнитный импульс связи клетки с мозгом.

Поясним это следующим образом. До образования «шлака» клетка имела магнитный импульс связи 77.450450. При накоплении шлака начал увеличиваться потенциал гравитационной частоты формы клетки, а так как «шлак» не имеет собственной частоты связи с мозгом, магнитный импульс должен обеспечить новую клетку (со «шлаком»), поэтому идет относительный рост магнитного импульса. Предельное значение – 77.975875. При последующем увеличении «шлака» клетка меняет правую спираль (октава спирали 77.12501250) на левую. Если такая клетка обнаружена мозгом, она выводится из организма. Если нет, может быть образована колония (у домохозяек названа раком), так как низкопотенциальные структуры «шлака» совместимы с продуктами жизнедеятельности самого мозга.

Для вывода низкопотенциальных структур человек имеет кишечник и кожу. Доставка низкопотенциальных структур (от каждой клетки) производится лимфосистемой и кровеносной системой.

Так как опасность низкопотенциальных структур очевидна, все внимание современной медицины обращено именно на лечение заболеваний кишечника и кожи.

Следствие 2. Если система вывода высокопотенциальных структур не в состоянии «сбросить пар» в клетке, перевести этот

пар в соответствующую структуру воды и выбросить из организма, то последствия могут быть самыми драматичными.

Так как «пар» имеет рН в диапазоне 7.64–9.64, для вывода его **используется обычная химическая реакция – закисление.** Для этого формируется «контейнер», в который и «закатывается» пар. Контейнер – это мочева кислота. В чистом виде (без контейнера) пар или мочева кислота не существуют. Только в контейнере, а не «самотеком» пар и поступает в каналы вывода.

Канал доставки контейнеров – кровеносная система, и повышение мочево кислоты связано с повышением именно «пара» в клетках. Если нет колебательного процесса, рост мочево кислоты – это активизация деятельности мозга. Если мозг слабо активен, то выброс «пара» происходит каждые 12 часов.

Выработку «контейнеров» – основу – производит желчный пузырь. Эта основа поступает в мочево пузырь. В мочево пузыре производится как бы «тарирование» контейнеров, из них стандартные поступают в кровь, имея признак правоспирального сахара. Это позволяет не путать контейнер с контейнером с глюкозой и со шлаком, образующимся после трансмутации (закатки глюкозы в контейнер). Контейнеры для пара обязаны присутствовать в крови постоянно, чтобы в нужный момент оказать «скорую помощь» клетке.

Мочево тракт – самый чувствительный к деятельности мозга. Все клетки мочево тракта должны иметь собственное давление 110/85 при давлении в клетках мозга 90/65.

При снижении давления в клетках мочево тракта активизируется образование контейнеров мочево кислоты. Поступление лишних контейнеров в кровь формирует ложное представление об активизации деятельности мозга и приводит к снижению формирования высокопотенциальных структур в клетках. Такое снижение смещает энергетические потенциалы в низкопотенциальные структуры, формируя ускоренное образование «шлаков». Далее следует цепная реакция и последующее снижение давления в клетках мочево тракта.

При повышении давления в клетках мочево тракта происходят необратимые процессы в самих клетках мочево пузыря. Резко сокращается поставка «контейнеров» и, следовательно, клетки биоструктуры не имеют возможность

освободиться от «пара». Повышается магнитный импульс, и это повышение приводит к высокой чувствительности клетки. Однако высокая чувствительность без связи с исполнительными органами крайне опасна в связи с неадекватностью реакций.

К таким заболеваниям клеток, как шизофрения, паранойя приводит повышенное содержание контейнеров, не обеспеченных «паром». Эти контейнеры являются катализатором цепной реакции по ликвидации клетки.

**Справка из «К. Вилли Биология Москва, МИР, 1968» с комментариями автора
(выделено красным)**

Выделение

В результате нормальных процессов клеточного обмена и непрерывного построения и разрушения белков и нуклеиновых кислот образуются такие «отходы», как мочевины, мочевая кислота, креатинин и аммиак.

Эти азотсодержащие продукты жизнедеятельности не только бесполезны, но и токсичны. Когда функция почек нарушается вследствие болезни, эти вещества быстро накапливаются в крови и тканях и вызывают смерть. У здорового человека содержание их в крови поддерживается на постоянном, низком уровне, так как почки удаляют их из крови с такой же быстротой, с какой эти вещества образуются в тканях.

Хотя удаление продуктов обмена из жидкостей тела составляет важную функцию почек, это отнюдь не единственная их функция. Почки играют первостепенную роль в жизнедеятельности организма, регулируя общий объем крови, содержание воды в организме, а также рН и химический состав крови и тканевых жидкостей.

Дефекация. Дефекацией называется выведение продуктов обмена и непереваренных остатков пищи, в совокупности составляющих кал, через анальное отверстие. Непереваренная пища никогда не проникает в клетки тела и поэтому не может принимать участие в клеточном метаболизме; таким образом, это не продукты обмена.

Экскреция. Экскрецией (выделением) называют удаление не подлежащих дальнейшему использованию в организме веществ из клеток и кровяного русла с мочой и потом. Выделение ненужных продуктов почками требует от клеток затраты энергии, тогда как для акта дефекации не требуется никаких «усилий» со стороны клеток, выстилающих кишку.

Секреция. Секреция представляет собой выделение клеткой какого-нибудь вещества, которое используется в другой части организма в каком-нибудь физиологическом процессе, например, слюнные железы отделяют (секретируют) слюну, используемую в ротовой полости и в желудке для пищеварения. Секреция также связана с клеточной активностью и требует затраты энергии секретирующей клеткой. Можно показать, например, что когда клетки начинают секретировать, потребление кислорода и глюкозы возрастает.

Выделительная система человека включает не только почки с их выводными протоками; кожа, легкие и пищеварительный тракт тоже обладают экскреторными функциями. Ранее рассматривалось удаление углекислоты – одного из важнейших продуктов метаболизма – легкими, выделение желчных пигментов (продуктов распада гемоглобина) печенью и выделение некоторых металлов, например, кальция, толстой кишкой (**замечание: если поднатужиться, то можно получить всю таблицу Менделеева, включая еще не открытые элементы**).

Потовые железы кожи служат, прежде всего, для регулирования температуры тела, но они также используются для выделения 5–10 % ВСЕХ конечных продуктов обмена (включая непереваренные остатки). Пот содержит те же вещества (соли, мочевины и другие органические соединения), что и моча, но в гораздо более низкой концентрации: твердых веществ в нем приблизительно в 8 раз меньше.

Почки и мочевыводящие пути.

Почки представляют собой пару бобовидных образований около 10 см длиной, лежащих по обе стороны от средней линии задней стенки брюшной полости, чуть ниже уровня желудка. На внутренней, вогнутой стороне каждой почки расположена воронкообразная камера, называемая почечной лоханкой. Моча, которая непрерывно, по каплям, выделяет почка, собирается в

лоханке и стекает по мочеточнику, проталкиваемая перистальтическими волнами **(небольшой добавок к электромагнитным волнам)** сокращения его стенок, в мочевой пузырь – полый мышечный орган, находящийся в нижнем отделе живота.

Мышечные стенки пузыря расслабляются **(особенно после приема спиртного)** и растягиваются, освобождая место для мочи по мере ее накопления.

В месте впадения мочеточников в мочевой пузырь имеются клапаны, препятствующие обратному току мочи и проникновению в почку каких-либо бактерий, которые могут оказаться в мочевом пузыре **(там они развлекаются)**.

*****Кстати, рН среды в мочевом пузыре имеет такое значение, что любая бактерия сможет находиться в этой среде доли секунды*****

По мере того, как объем мочи в пузыре возрастает, растяжение мышечных стенок стимулирует находящиеся в них нервные окончания, которые посылают в головной мозг импульсы, вызывающие ощущение наполнения. Чтобы сделать возможным мочеиспускание, идущие из головного мозга импульсы вызывают сокращение мочевого пузыря и расслабление сфинктера, закрывающего отверстие из мочевого пузыря в мочеиспускательный канал.

Образование мочи.

Сочетание трех процессов: фильтрации, реабсорбции (обратного всасывания) и канальцевой секреции – позволяет почке удалять отходы, но сохранять полезные компоненты крови.

Фильтрация происходит в месте соприкосновения капилляров клубочка со стенкой боуменовой капсулы. Проходя через эти капилляры, кровь «фильтруется», так как вода, соли, сахар, мочевины и другие составные части крови, за исключением кровяных клеток и таких крупных молекул, как молекулы белков плазмы, переходят в этом месте в полость боуменовой капсулы, образуя клубочковый фильтрат. В основе процесса лежит чисто физический механизм фильтрации, связанный с тем, что меньшая приносящая артерия шире, чем выносящая артерия. Поэтому кровяное давление в капиллярах клубочка относительно высокое и часть плазмы отфильтровывается в капсулу. Вводя

тонкий стеклянный шприц в боуменову капсулу почки лягушки (**чей мозг наиболее соответствует мозгу человека**). А.Ричардс собрал и проанализировал некоторое количество клубочкового фильтрата и показал, что он содержит мочевины, соли, глюкозу и т.п. в той же концентрации, что и плазма, но лишен соответствующих белков. Клетки боуменовой капсулы не способны активно осуществить активный перенос веществ из капилляров: работу по «выдавливанию» фильтрата из плазмы в капсулу производит сердце (**в свободное от основной работы время**). Можно экспериментально показать, что при возрастании и падении кровяного, а, следовательно, и фильтрационного давления соответственно изменяется и количество клубочкового фильтрата (**то есть, если в Москве идет дождь, то в пустыне Сахара пыльная буря**). Количество фильтрата регулируется также сужением или расширением артериол, идущих к клубочкам и от клубочков. Оно увеличивается при сужении выносящих артериол и расширении приносящих артериол. Если бы состав выделяемой мочи был похож на состав клубочкового фильтрата, то экскреция представляла бы собой весьма расточительный процесс, и организм терял бы много воды, глюкозы, аминокислот и других полезных веществ. Однако по характеру и количеству веществ, содержащихся в моче, она резко отличается от плазмы и клубочкового фильтрата. На своем дальнейшем пути из почечной лоханки через мочеточник, мочевой пузырь и мочеиспускательный канал моча не претерпевает никаких изменений; изменения, и концентрация веществ происходит тогда, когда фильтрат переходит из боуменовых капсул через длинные извилистые канальцы в собирательную трубку. Стенки почечных канальцев состоят из одного слоя плоских или кубических ЭПИТЕЛИАЛЬНЫХ клеток. Во время прохождения фильтрата эти клетки всасывают (реабсорбируют) значительную часть воды и фактически всю глюкозу, все аминокислоты и другие вещества, нужные организму, и секретируют их обратно в кровяное русло. Это возможно благодаря тому, что артериола, выйдя из клубочка, не направляется прямо к вене, а соединяется со второй сетью капилляров, окружающих проксимальные и дистальные извитые канальцы. Таким образом, путь крови в почке отличается от ее пути во всех других органах: для того, чтобы попасть из почечной артерии в почечную вену, она должна пройти через две

системы капилляров. Только благодаря этому почка способна выделять мочу и регулировать состав крови. Вещества всасываются обратно в кровь избирательно, в соответствии с потребностями организма в данный момент; если, как это бывает у больного диабетом, в крови уже слишком много глюкозы, этот сахар не всасывается, а выделяется вместе с мочой. Клетки, выстилающие каналы, должны затрачивать энергию и производить работу, чтобы выделять вещества обратно в кровь. И в самом деле, определенное количество почечной ткани потребляет в час больше кислорода, чем равное по весу количество ткани сердечной мышцы; это указывает на то, что почки производят большую работу (на единицу веса), чем сердце. Энергию для этой работы доставляет им окисление углеводов; если почку лишить кислорода, реабсорбция прекратится (хотя фильтрация будет продолжаться). Количество реабсорбируемой воды также зависит от потребности в ней организма в тот или иной момент и регулируется антидиуретическим гормоном, выделяемым задней долей гипофиза. Если было выпито много воды или пива, то обратно всасывается меньше воды и выделяется обильная, малоконцентрированная моча. Если потребление воды ограничено, то клетки канальцев всасывают максимальное количество воды, сохраняя ее для организма, и выделяется немного концентрированной мочи. Клетки почечных канальцев не только удаляют вещества из фильтрата и возвращают их в кровь, но и экскретируют добавочные количества ненужных материалов из крови в фильтрат. У человека при падении кровяного, а, следовательно, и фильтрационного давления ниже известного уровня фильтрация прекращается, но моча все еще образуется путем капельной секреции. Когда жидкость доходит до конца дистального извитого канальца и одни вещества из нее реабсорбировались, а другие добавились к ней, превращение клубочкового фильтрата в мочу закончено.

4.3. е. Вода (окончание)



ВЫДЕЛЕНИЕ.

В результате нормальных процессов клеточного обмена и непрерывного построения и разрушения белков и нуклеиновых кислот, образуются такие «отходы», как мочевина, мочевая кислота, креатинин и аммиак.

Эти азотсодержащие продукты жизнедеятельности не только бесполезны, но и токсичны. Когда функция почек нарушается вследствие болезни, эти вещества быстро накапливаются в крови и тканях и вызывают смерть. У здорового человека содержание их в крови поддерживается на постоянном низком уровне, так как почки удаляют их из крови с такой же быстротой, с какой эти вещества образуются в тканях.

Хотя удаление продуктов обмена из жидкостей тела составляет важную функцию почек, это отнюдь не единственная их функция. Почки играют первостепенную роль в жизнедеятельности организма, регулируя общий объем крови, содержание воды в

организме, а также рН и химический состав крови и тканевых жидкостей.

Дефекация. Дефекацией называется выведение продуктов обмена и непереваренных остатков пищи, в совокупности составляющих кал, через анальное отверстие. Непереваренная пища никогда не проникает в клетки тела и поэтому не может принимать участие в клеточном метаболизме; таким образом, это не продукты обмена.

Экскреция. Экскрецией (выделением) называют удаление не подлежащих дальнейшему использованию в организме веществ из клеток и кровяного русла с мочой и потом. Выделение ненужных продуктов почками требует от клеток затраты энергии, тогда как для акта дефекации не требуется никаких «усилий» со стороны клеток, выстилающих кишку.

Секреция. Секреция представляет собой выделение клеткой какого-нибудь вещества, которое используется в другой части организма в каком-нибудь физиологическом процессе: например, слюнные железы отделяют (секретируют) слюну, используемую в ротовой полости и в желудке для пищеварения. Секреция также связана с клеточной активностью и требует затраты энергии секреторирующей клеткой. Можно показать, например, что когда клетки начинают секретировать, потребление кислорода и глюкозы возрастает.

Выделительная система человека включает не только почки с их выводными протоками; кожа, легкие и пищеварительный тракт тоже обладают экскреторными функциями. Ранее рассматривалось удаление углекислоты – одного из важнейших продуктов метаболизма – легкими, выделение желчных пигментов (продуктов распада гемоглобина) печенью и выделение некоторых металлов, например, кальция, толстой кишкой (**замечание: если поднатужиться, то можно получить всю таблицу Менделеева, включая еще не открытые элементы**).

Потовые железы кожи служат, прежде всего, для регулирования температуры тела, но они также используются для выделения 5–10% ВСЕХ конечных продуктов обмена (включая непереваренные остатки). Пот содержит те же вещества (соли, мочевины и другие органические соединения), что и моча, но в

гораздо более низкой концентрации: твердых веществ в нем приблизительно в 8 раз меньше.

ПОЧКИ и МОЧЕВЫВОДЯЩИЕ ПУТИ.

Почки представляют собой пару бобовидных образований около 10 см длиной, лежащих по обе стороны от средней линии задней стенки брюшной полости, чуть ниже уровня желудка. На внутренней, вогнутой стороне каждой почки расположена воронкообразная камера, называемая почечной лоханкой. Моча, которая непрерывно, по каплям, выделяет почка, собирается в лоханке и стекает по мочеточнику, проталкиваемая перистальтическими волнами **(небольшой добавок к электромагнитным волнам)** сокращения его стенок, в мочевой пузырь – полый мышечный орган, находящийся в нижнем отделе живота.

Мышечные стенки пузыря расслабляются **(особенно после приема спиртного)** и растягиваются, освобождая место для мочи по мере ее накопления.

В месте впадения мочеточников в мочевой пузырь имеются клапаны, препятствующие обратному току мочи и проникновению в почку каких-либо бактерий, которые могут оказаться в мочевом пузыре **(там они развлекаются)**.

*****Кстати, рН среды в мочевом пузыре имеет такое значение, что любая бактерия сможет находиться в этой среде доли секунды*****

По мере того, как объем мочи в пузыре возрастает, растяжение мышечных стенок стимулирует находящиеся в них нервные окончания, которые посылают в головной мозг импульсы, вызывающие ощущение наполнения. Чтобы сделать возможным мочеиспускание, идущие из головного мозга импульсы вызывают сокращение мочевого пузыря и расслабление сфинктера, закрывающего отверстие из мочевого пузыря в мочеиспускательный канал.

ОБРАЗОВАНИЕ МОЧИ.

Сочетание трех процессов: фильтрации, реабсорбции (обратного всасывания) и канальцевой секреции позволяет почке удалять отходы, но сохранять полезные компоненты крови.

Фильтрация происходит в месте соприкосновения капилляров клубочка со стенкой боуменовской капсулы. Проходя через эти

капилляры, кровь «фильтруется», так как вода, соли, сахар, мочеви́на и другие составные части крови, за исключением кровяных клеток и таких крупных молекул, как молекулы белков плазмы, переходят в этом месте в полость боуеновой капсулы, образуя клубочковый фильтрат. В основе процесса лежит чисто физический механизм фильтрации, связанный с тем, что небольшая приносящая артерия шире, чем выносящая артерия. Поэтому кровяное давление в капиллярах клубочка относительно высокое и часть плазмы отфильтровывается в капсулу. Вводя тонкий стеклянный шприц в боуенову капсулу почки лягушки (**чей мозг наиболее соответствует мозгу человека**). А. Ричардс собрал и проанализировал некоторое количество клубочкового фильтрата и показал, что он содержит мочеви́ну, соли, глюкозу и т.п. в той же концентрации, что и плазма, но лишен соответствующих белков. Клетки боуеновой капсулы не способны активно осуществить активный перенос веществ из капилляров: работу по «выдавливанию» фильтрата из плазмы в капсулу производит сердце (**в свободное от основной работы время**). Можно экспериментально показать, что при возрастании и падении кровяного, а, следовательно, и фильтрационного давления соответственно изменяется и количество клубочкового фильтрата (**то есть, если в Москве идет дождь, то в пустыне Сахара пыльная буря**). Количество фильтрата регулируется также сужением или расширением артериол, идущих к клубочкам и от клубочков. Оно увеличивается при сужении выносящих артериол и расширении приносящих артериол. Если бы состав выделяемой мочи был похож на состав клубочкового фильтрата, то экскреция представляла бы собой весьма расточительный процесс, и организм терял бы много воды, глюкозы, аминокислот и других полезных веществ. Однако по характеру и количеству веществ, содержащихся в моче, она резко отличается от плазмы и клубочкового фильтрата. На своем дальнейшем пути из почечной лоханки через мочеточник, мочевой пузырь и мочеиспускательный канал моча не претерпевает никаких изменений; изменения и концентрация веществ происходит тогда, когда фильтрат переходит из боуеновых капсул через длинные извилистые каналы в собирательную трубку. Стенки почечных канальцев состоят из одного слоя плоских или кубических ЭПИТЕЛИАЛЬНЫХ клеток. Во время прохождения

фильтрата эти клетки всасывают (реабсорбируют) значительную часть воды и фактически всю глюкозу, все аминокислоты и другие вещества, нужные организму, и секретируют их обратно в кровяное русло. Это возможно благодаря тому, что артериола, выйдя из клубочка, не направляется прямо к вене, а соединяется со второй сетью капилляров, окружающих проксимальные и дистальные извитые канальцы. Таким образом, путь крови в почке отличается от ее пути во всех других органах: для того, чтобы попасть из почечной артерии в почечную вену, она должна пройти через две системы капилляров. Только благодаря этому почка способна выделять мочу и регулировать состав крови. Вещества всасываются обратно в кровь избирательно, в соответствии с потребностями организма в данный момент; если, как это бывает у больного диабетом, в крови уже слишком много глюкозы, этот сахар не всасывается, а выделяется вместе с мочой. Клетки, выстилающие канальцы, должны затрачивать энергию и производить работу, чтобы выделять вещества обратно в кровь. И в самом деле, определенное количество почечной ткани потребляет в час больше кислорода, чем равное по весу количество ткани сердечной мышцы; это указывает на то, что почки производят большую работу (на единицу веса), чем сердце. Энергию для этой работы доставляет им окисление углеводов; если почку лишить кислорода, реабсорбция прекратится (хотя фильтрация будет продолжаться). Количество реабсорбируемой воды также зависит от потребности в ней организма в тот или иной момент и регулируется антидиуретическим гормоном, выделяемым задней долей гипофиза. Если было выпито много воды или пива, то обратно всасывается меньше воды и выделяется обильная, малоконцентрированная моча. Если потребление воды ограничено, то клетки канальцев всасывают максимальное количество воды, сохраняя ее для организма, и выделяется немного концентрированной мочи. Клетки почечных канальцев не только удаляют вещества из фильтрата и возвращают их в кровь, но и экскретируют добавочные количества ненужных материалов из крови в фильтрат. У человека при падении кровяного, а, следовательно, и фильтрационного давления ниже известного уровня, фильтрация прекращается, но моча все еще образуется путем капельной секреции. Когда жидкость доходит до конца дистального извитого канальца и одни вещества из нее

реабсорбировались, а другие добавились к ней, превращение клубочкового фильтрата в мочу закончено.

РЕГУЛЯТОРНАЯ ФУНКЦИЯ ПОЧЕК

Благодаря избирательной экскреции одних веществ и реабсорбции других почки играют чрезвычайно важную роль в регулировании состава крови и жидкостей тела. Всякий избыток кислот или оснований, возникший в результате обмена веществ, выделяется почками, которые таким образом, поддерживают надлежащий уровень рН крови.

Регулируя концентрацию солей в крови, почки регулируют осмотическое давление жидкостей тела, омывающих клетки (**от слова «омовение»**). Это важно потому, что если концентрация солей в жидкостях организма выше их концентрации внутри клеток, вода выходит из клеток (**с белым флагом**), они съеживаются и погибают.

*****Максимальное давление, которое может выдержать почка – 235/210, в то же время давление в сосудах мозга может быть до 255/235*****

Если же концентрация солей в жидкостях тела упадет ниже концентрации их внутри клеток, вода будет входить в клетки, заставляя их набухать и лопаться (**аналогия: выдавить всю зубную пасту из тюбика и без использования подручных средств «запихать» ее обратно**). Почки регулируют не только концентрацию веществ, растворенных в крови (почечные пороги, для глюкозы – 150 мг на 100 мл крови), но и общий объем крови. Поскольку фильтрационное давление зависит от кровяного давления, оно тоже соответственно снижается и из клубочков в боуменовы капсулы отфильтровывается меньше жидкости. После приема больших количеств жидкости (*лучше – пиво*) объем крови, кровяное давление и фильтрационное давление возрастает, образуя большой объем мочи и в результате объем крови возвращается к норме. Количество выделяемой мочи зависит не только от потребления жидкости, но и от количества солей и других твердых веществ, подлежащих удалению из крови. Когда пища чересчур соленая, почкам приходится выделять соответственно большее количество соли, чтобы сохранить осмотическое давление крови на надлежащем уровне, и поэтому объем мочи увеличивается.

Поскольку твердые вещества выделяются растворенными в моче, для выделения их в повышенном количестве требуется больше воды. Вот почему диабет (слово diabetes) означает просто «прохождение насквозь».

При сахарном диабете – diabetes mellitus, где mellitus означает «сладкий», что указывает на присутствие сахара, паталогическое состояние поджелудочной железы ведет к уменьшению количества образующегося инсулина и, как следствие, к нарушению углеводного обмена. А так же к повышенной концентрации глюкозы в крови и моче, одним из главных признаков которого является наличие сахара в моче, характеризуется также обильным мочевыделением.

Повышенное количество растворенных твердых веществ в клубочковом фильтрате увеличивает его осмотическое давление и тем самым уменьшает скорость обратного всасывания воды, что ведет к увеличению объема мочи. Этот механизм позволяет почке отвечать на повышение концентрации мочевины и других продуктов обмена в крови, так как более высокая концентрация сама по себе стимулирует мочеотделение и экскрецию этих продуктов.

Объем мочи регулируется еще одним фактором – так называемым антидиуретическим гормоном, выделяемым задней долей гипофиза и контролирующим скорость обратного всасывания воды в почечных канальцах. При несахарном диабете (при отсутствии этого гормона) суточное количество мочи может достигать 30–40 литров.

Некоторые гормоны коры надпочечников: альдостерон, дезоксикортикостерон – участвуют в регуляции обратного всасывания натрия и кальция в проксимальных и дистальных извитых канальцах.

ВЕЩЕСТВА, СОДЕРЖАЩИЕСЯ В МОЧЕ.

Так как почки, помимо нормальных продуктов обмена, выделяют большинство несвойственных для организма веществ, которые могут попасть извне или образоваться в организме, анализ мочи служит надежным методом выяснения общего состояния обмена веществ.

В норме моча содержит около 96% воды, 1.5% солей и 2.5% органических продуктов обмена, главным образом мочевины; ее

pH=4.8–8.0. В моче находятся те же соли, что и в крови, и в протоплазме, в основном хлористый натрий (NaCl) (**обратить внимание на его пользу для народного хозяйства**), а также небольшое количество сульфатов, фосфатов и карбонатов калия, кальция, магния и аммония (**крайне ценное химическое сырье, особенно для начального брожения вин**).

В 1200–1500 мл выделяемой за сутки мочи содержится около 60 г твердых веществ; половину их составляет мочевины, синтезируемая главным образом в печени из углекислоты и из аммиака, который образуется при дезамминировании белков. К другим нормальным компонентам мочи относятся мочевины кислоты – продукт расщепления пуринов нуклеиновых кислот, креатинин, образующийся из креатинфосфата, который содержится в мышцах и служит резервуаром макроэргических фосфатных связей, и аммиак – продукт обмена аминокислот. Желтый цвет мочи обусловлен присутствием пигмента урохрома – продукта расщепления гемоглобина, родственного желчным пигментам.

ЗАБОЛЕВАНИЯ ПОЧЕК.

Нефрит (воспаление почек), нередко приводящее к смерти, вызывается бактериальной инфекцией почечных клеток. Бактерии обычно инфицируют почечные клубочки, которые становятся при этом более проницаемыми, так что белки и даже целые кровяные клетки проходят в мочу. Вследствие непрерывной потери белков крови способность плазмы всасывать воду из тканевой жидкости, окружающей капилляры, уменьшается и возникает водянистое набухание тканей, так называемый отек, особенно выраженный в нижних частях. В последних стадиях нефрита количество образующейся мочи резко снижается и продукты обмена, в нормальных условиях выделяемые почками, накапливаются в крови (уремия). Поскольку некоторые из этих веществ токсичны, смерть может быть предотвращена только быстрым выводом больного из состояния уремии.

Поражение почек часто сочетается с повышенным кровяным давлением (**которое создают сами почки, см. выше**), так как высокое давление легко повреждает почечные клубочки, а уменьшение притока крови к клеткам почек вследствие сужения артерий тоже может причинить вред. Поврежденные почки

выделяют в кровь вещество, называемое ренином, которое вызывает сужение кровеносных сосудов и тем самым повышает кровяное давление; таким образом, порочный круг замыкается **(для растворения ренина используют коньяк – 2 столовых ложки коньяка на 1 кг ренина).**

Некоторые из твердых веществ, нормально присутствующие в моче (мочевая кислота и фосфат кальция), плохо растворимы, и если количество их в моче повышено, они могут выпадать в мочевых путях в осадок, образуя почечные камни. Если камни становятся настолько крупными, что препятствуют прохождению мочи, их приходится удалять хирургическим путем, так как их невозможно заставить раствориться вновь **(не поддаются на уговоры).**

*****Нет никакой разницы, откуда брать воду – это двуокись водорода, голубоватая в толстых слоях, поэтому не возникает вопросов – зачем вообще нужна вода организму*****

Итак, Вы ознакомились с академическим представлением воды для биологических структур и потому не должны вызывать удивление способы подготовки воды.

Отдельно – производство (очистка воды).

Любое производство воды с использованием технических средств имеет одну особенность. Вода, как губка, набирает все, что есть (из частот), как в самих технических изделиях, так и из решётки окружения. В регионе Обнинска, Дубны и аналогичных мест решётка имеет ярко выраженный характер бета–плюс распада, что крайне необходимо всем тем, кого создали за 2000 лет (аналогично лягушкам, которые катаются на рыбах). Употребление этой воды в условиях изменений, происходящих в иных регионах, эта вода является «целебной», то есть нормализует на короткое время изменения, происходящие в организме в условиях корректировки решётки атмосферы. Однако есть одно «но»: для воспроизводства бета–плюс распада необходимо иметь структуры, обладающие гамма–излучением, например, кадмий. На сегодня гамма–излучения нет, потому вместо нормального бета–распада происходит обычное рассеивание (на частотах, не связанных с биологией). Употребление такой воды приведёт к перфорации

НАСТУПИЛО ВРЕМЯ ПРАВДЫ

кишечника и иным последствиям, хотя до распада её свойства могут благоприятно сказаться для 22% населения Земли. В таблицу сведены основные параметры.

N	Наименование	Плотность потенциала %	Плотность заряда %	Свойство
1	51.50	128	5	Головные боли
2	53.77	128	2	Неадекватность поведения
3	53.33	128	0	Перфорация кишечника
4	50.33	128	1	Распад кишечника
5	50.44	128	5	Инсульт

На 2009-01-20 использовать воду, содержащую предельные состояния по базовым частотам, крайне опасно, при срыве частоты производится свойство из таблицы.

Аналогично – химия–терапия. При недостатке зарядового эквивалента подкачка на базе радиоактивных изотопов приводит к нормализации и исчезновению так называемой раковой опухоли (до 2000 года). При достижении предельного состояния решётки клетки по частотам, приведённым в таблице, химия–терапия приводит к смерти. Зоны Хартмана, Кюри и Рентгена на сегодня имеют ярко выраженный распад в условиях отсутствия стабилизатора, что повсеместно приводит только к одному результату (в зависимости от генотипа) – птичий грипп, чума, перфорация кишечника и прочие известные медицине лёгкие недомогания. Указанная вода дополняет всё, что сейчас работает и потому является катализатором.

Состояние баланса воды по Программе 20*20 (%)

N	Октава	2009-01-21	2009-05-21
1	16	33	33
2	22	33	33
3	24	33	100

НАСТУПИЛО ВРЕМЯ ПРАВДЫ

4	28	33	33
5	31	33	100
6	42	33	100
7	44	33	0
8	53.5	33	10
9	50	100	100

Удаление объектов с насиженных мест (формирование мантисс) приводит к прямому перетоку структур исходной воды в решётку атмосферы. При этом всё, что было сформировано за период более 5000 лет исчезает в Космосе вместе с мозгом «Золотого миллиарда».

В этом и заключается смысл программы 20*20 (ЧИСТАЯ ВОДА), принятый Госдумой России в январе 2009 года.

4.4. В какой среде мы существуем?

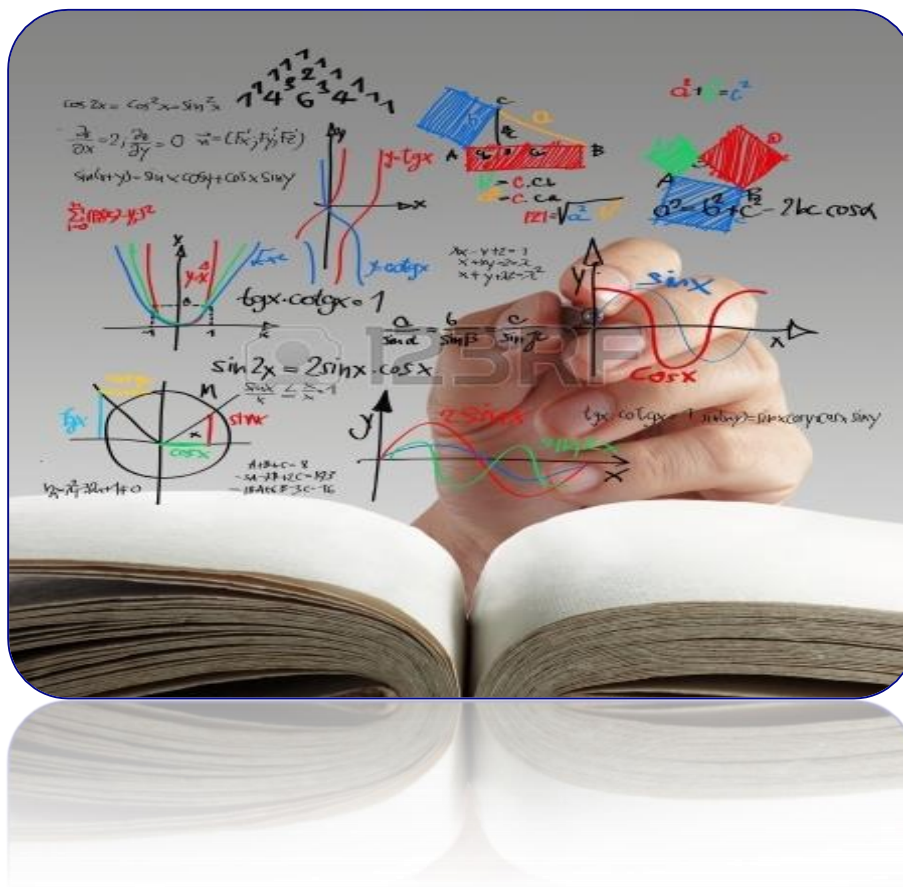

«Коммунизм есть Советская власть плюс электрификация всей страны» (В.И.Ленин).

Никто и никогда не задумывался над этой фразой, коротко и ясно выразившей суть столетней программы.

Во всём мире электрификацию провели без коммунизма.

Программ было несколько.

Самая крупная – 500–летняя, по которой должны быть созданы условия формирования такого генотипа, который был бы под полным влиянием Системы Управления. Последовательность исполнения Программы была записана Системой Управления Нострадамусу.

На одной из стадий этой программы – 1845 год завершено создание радиационной паутины, охватывающей земной шар,

после чего на Земле должны остаться только те, кого можно контролировать с использованием свойств паутины и той программы развития, которая уже не допустит возврат к иным способам развития Мозга.

Люди (и животные), имеющие связь с такой паутиной, называются **«электроники»**.

Итак, первая цель – на Земле должны быть только электроники, остальные должны быть уничтожены. Для достижения цели были хороши любые средства: война, гражданская война, геноцид (особенно преуспел Б. Ельцин – незаметно существенно сократил население). Электронику можно с использованием паутины дать любую команду, направить на выполнение поставленной задачи.

Советская власть, вернее – пирамида власти должна обеспечить коррекцию и проведение в жизнь (пирамида власти) представленную программу. Заметим, что как общественное сознание, так и наука приступили к выполнению программы одновременно – в Европе появился призрак, а ученые бросились изучать радиацию.

Система Управления избирательно обеспечивает всем необходимым только «электроников», удаляя у остальных (шаг за шагом) мозг и сужая им диапазон чувствительности к изменениям. Те, кто остались еще после чисток, должны уйти из жизни естественным путем (согласно теории Дарвина).

Программа имеет и дату завершения – 2012 год. К этому моменту «электроники» получают новый мозг, а остальные – все виды заболеваний.

Промежуточная формация генотипов также подлежит уничтожению – это мутанты от «электроников», имеющие необратимые искажения матрицы мозга, неверно понимающие команды и некорректно отвечающие на контрольные запросы Системы Управления.

Отметим здесь, что до этой даты вся работа производилась в условиях противодействия и возможного нанесения вреда со стороны не «электроников», потому знания давались в искаженной форме, и не давали представления о действительности. Попытки выяснить истину пресекались на корню.

В Системе Управления происходили и сбои – в группу Маркс–Энгельс–Ленин затесался Сталин, который не был

«электроником», и потому неверно истолковал программу работ и, вместо того, чтобы произвести «электрификацию», полез в регионы, где плотность паутины контроля была еще не достаточной, за что и поплатился.

Ошибки Сталина удалось скорректировать Горбачеву (удалив зоны слабого контроля) и продолжить Ельцину незаметно убрать методом «не помогать» часть не нужного населения.

Однако развитие программы должно сопровождаться новыми знаниями, которыми должны владеть только «электроники» (при этом все мутанты, или так называемые гутаперчивые особи должны быть убраны). К особенностям гутаперчивых особей следует отнести наличие у них частот 39.5 октавы, которые дезинформируют Систему Управления и, кроме того, вносят искажения в технические средства (компьютеры, системы связи).

Научная база для «электроников» подготовлена и ждет своего часа, при этом не следует забывать, что лозунг **«не знание – сила»** и явился основным в науке, являющейся общей для всех, и следует отдать должное – одним из главных проводников такой «науки» является В.И.Вернадский.

Ценность работ Вернадского заключается в том, что **ему удалось объединить все мракобесие**, введенное не для «электроников», с информацией, взятой из новой программы и увести так далеко в сторону, что если бы информация из программы случайно оказалась бы не там, где надо, вернуться обратно было бы уже невозможно.

На Земле не было таких гениев, которые бы так виртуозно на ответственном этапе работ по программе увели бы науку в дебри. Если Маркс–Энгельс–Ленин были только исполнителями программы, то без Вернадского могли бы возникнуть проблемы.

Гениальные работы Вернадского необходимо поддерживать до полного завершения программы, никто не должен знать ни целей, ни средств, ни возможностей Системы Управления.

Тратить энергию на достижение целей, которых не существует, рассеять попытки выяснить действительное положение дел, увеличить число баранов в среде научных работников – все это Вернадскому удалось привить всему научному миру.

И совсем не просто так Ленин указал на огромное значение науки – той науки, которая была поручена Вернадскому. Вернадский, в отличие от Ленина, не готовил убийства, геноцид, уничтожение, но он очень грамотно решил главную задачу – уничтожить науку.

Человечество будет благодарно именно Вернадскому как гению всех времен и народов за творческий подход при решении главной задачи – обеспечить безопасность выполнения программы. И эта задача была с честью выполнена.

Далее приведены некоторые цитаты из книги «В. И. Вернадский. Философские мысли натуралиста. Москва. Наука.1988. Издание Академии Наук СССР».

«И оказалось, что нет у нас более глубокой теоретической основы для всех природоохранных мероприятий, чем учение В. И. Вернадского о биосфере и преобразовании ее в ноосферу» (стр.4)

«...И он (Вернадский) пришел к убеждению, что его учение о ноосфере согласуется с марксистским учением о научном социализме, а будущее ноосферы тесно связано с распространением коммунистических убеждений» (стр.13).

«Ибо биосфера является той единственной земной оболочкой, в которую непрерывно проникает космическая энергия, космические излучения непрерывно и прежде всего лучеиспускание Солнца, поддерживающее динамическое равновесие, организованность: биосфера – живое вещество» (стр.23).

Гениальная находка В. И. Вернадского:

«Эволюционный процесс... создал новую геологическую силу – научную мысль социального человечества» (стр.27).

«Под влиянием научной мысли и человеческого труда биосфера переходит в новое состояние – в ноосферу» (стр. 27).

«Никакой теории, точного научного объяснения этого основного явления в истории планеты нет» (стр.29).

«Создание ноосферы из биосферы есть природное явление, более глубокое и мощное, чем человеческая история» (стр.35).

«Реально это единство человека, его отличие от всего живого, новая форма власти живого организма над биосферой, большая его независимость, чем всех других организмов, от ее условий является

основным фактором, который, в конце концов, выявился в геологическом эволюционном процессе создания ноосферы» (стр.42).

«Основной геологической силой, создающей ноосферу, является рост научного знания» (стр.49).

«Впервые ставится задача проникновения научного знания во все человечество» (стр.50).

«Ход научного творчества является той силой, которой человек меняет биосферу, в которой он живет» (стр.57).

«Хотя человек есть геологически поверхностное явление в одной из оболочек земной коры, новый геологический фактор,... можно не возражать против внесения этого фактора для геологических подразделений наряду со стратиграфическими и тектоническими» (стр.58).

«Без образования мозга человека не было бы его научной мысли в биосфере, а без научной мысли не было бы геологического эффекта – перестройки биосферы человечеством» (стр.59).

«Прошли десятки тысяч поколений после появления человека в биосфере, прежде чем его проявление стало заметным» (стр.61).

«К ранее известной области человеческой жизни (ноосферы), в которой до сих пор шло развитие науки, прибавились две новые, резко от нее отличные, – мир просторов Космоса и мир атомов и их ядер...» (стр.74).

«Правильно указал Э.Резерфорд, что современное развитие физики, перевернувшее наше мировоззрение... на 9/10 обязано радиоактивности» (стр.78).

«Как мы увидели, геологически мы переживаем сейчас выделение в биосфере царства разума, меняющего коренным образом и ее облик, и ее строение, – ноосферы» (стр.127).

«Живые организмы, обладая метаболизмом, сами создают свой химический элементарный состав...» (стр.177).

(*Болезненно-глупой формулировки Вы нигде больше не встретите***)**

«Эмпирическое обобщение, раз оно точно выведено из фактов, не требует проверки» (стр.283).

«До сих пор народ не тронут научными знаниями» (стр.396).

Приведена лишь микроскопическая часть основополагающего учения, Вернадского можно цитировать бесконечно, подкрепляя теорию собственными наблюдениями.

Существующая пирамида науки создавалась не одно столетие, и в эпохальное событие – перехода в новую эру и новую программу имеет смысл оглянуться и осмотреть пирамиду, так как она просто оказалась без фундамента.

Место науки.

В 1991 году по приглашению специалистов Генерального штаба мне выпала честь прочитать несколько лекций в академии имени Гагарина. По завершении курса лекций один из докторов наук академии отобразил схему, где академия наук занимала 7 строку, за ней шли отраслевые академии, далее – институты.

Конечно, армейская наука была выше, потому кандидат наук академии Гагарина – это что-то типа академика АН СССР.

Было также указано, что никакая наука не может развиваться без армейских заказов.

Кстати, то же самое подтверждено и сейчас – науку и военно-промышленный комплекс объединили под одно начало. Таким образом, наука должна работать только на войну, или на уничтожение, то есть создавать новое оружие, при этом открывая новые данные для модификаций.

И.С. Наяшков (бывший председатель Госкомизобретений) дополнил: нет и не будет никогда авторского права на работу – все права принадлежат военно - промышленному комплексу

Почему же тогда удалось сохранить свои работы? Они просто не вписывались в пирамиду, для разбора требовались иные знания, а их никому еще не дали.

Структура пирамиды.

Структура пирамиды известна, ранее дополнением было одно - все разработки, производимые вне контура пирамиды, становились сначала достоянием КГБ, и затем примеряли к пирамиде. Автор здесь уже был не нужен.

Сегодня пирамида потеряла стройность, появилось множество мутантов типа Академии МВД – выпускник должен правильно стрелять. Но от названия не меняется сущность, и все академии придерживаются того фундамента, который и создавался до этого.

Однако за последние 10 лет появилось множество авторов с работами, которых раньше на пушечный выстрел не подпускали даже в институт, а прямо направляли в психбольницу. Для таких авторов были созданы академии (типа РАЕН), где работы используют тот же фундамент, но не представляют никакой научной ценности.

Основание – докторские диссертации и отдельные издания. Кстати, степень доктора в РАЕН (смотри устав) можно получить, открыв коммерческий ларек. Потому, чтобы бредовые работы (типа торсионных полей) не попали в нормальную научную среду, и была создана комиссия по борьбе с лженаукой.

Таким образом, на одном фундаменте расположились и мирно уживаются собственно Академия наук, академия МВД, РАЕН, юридическая академия, медицинская академия и так далее.

Роль фундамента пирамиды.

Если в одно прекрасное утро окажется, что у пирамиды нет фундамента, то она исчезнет вместе со всей начинкой.

Фундамент науки – это основа, или инструментальная база для проведения любых исследований.

Какова инструментальная база, таков и результат. Многовековое развитие науки привело к следующей инструментальной базе:

Основа – лошадиная сила, таблица Менделеева, атом Бора (и его модификации в квантовой механике).

Кстати, плотность света измеряется также в лошадиных силах.

Предположим, что изменилась структура решетки любого слоя Ноосферы. Останутся компьютеры, электронные схемы будут иметь вид металлолома и так далее.

Как современная наука будет объяснять происходящие изменения?

Уже были сообщения о конце света, об опрокидывании Земли, о массовых катастрофах и т.д.

Известно, что на Земле был потоп.

Что это за капризы природы и когда они повторятся (и при каких обстоятельствах)?

Что такое НЛО?

Простейший вопрос – что такое вода?

НАСТУПИЛО ВРЕМЯ ПРАВДЫ

Нет такой области знаний, где на поставленный вопрос у современной науки нет ответа, кроме божественного начала.

4.5. Перефазировка



ПЕРЕФАЗИРОВКА СВЕТА

Перефазировкой света называется смещение на определенную величину фазы светового импульса. Например: при смещении фазы на 0 мы имеем нормальный солнечный свет, **при смещении на 120° – ночь**, при 240° – переход ночи в день, или рассвет. Этот цикл повторяется ежедневно, и ни у кого никогда не вызывало сомнений, что именно Солнце является источником света.

Биология никогда не рассматривала источник света, и изучает только реакцию мозга на естественный и искусственный свет.

В нормальной жизни человек имеет защиту, которая ослабляет световой поток примерно в 1000 раз, и когда человек уходит, эта защита снимается, и Солнечный свет становится нестерпимо ярким и единственным источником тепла, поэтому от него не хотят уходить. Если человек уходит ночью, то усиление – в обратную сторону, здесь человек пытается бороться за жизнь, так как он проваливается в холодную тьму.

Перефазировка – это функция мозга и одновременно внешние условия, например, внезапное появление или исчезновение источника света с вполне определенной фазой.

Так, черный свет распадается на раду. Фаза – это вектор на фазовой диаграмме (II и IV четверти на плоскости). Существует способ «видения» ночью – это приборы ночного видения, при конструировании таких приборов использовано свойство разложения черного света на составляющие, одна из составляющих, как правило, желтый цвет и является источником информации. Остальные цвета при этом недоступны. Поэтому, если предмет в черном свете не дает разложение в желтом цвете, он и таким прибором будет не виден.

Защитные поля объектов (НЛО) имеют свойства суперпозиции спектров в черном свете, для чего внешнее кольцо защиты смещает полосу спектра желтого цвета с полным нарушением (смешиванием) всех цветов.

Остальные кольца защиты при квантованном фазовом смещении создают мираж с углом отражения 1–6 градусов. Трубка миража настолько точно построена, что удается рассматривать предметы, находящиеся на расстоянии в несколько тысяч километров. Аналогичные миражи (простейшего типа) создаются при высоком нагреве поверхности Земли, но при этом мираж как бы в тумане и нет возможности рассмотрения предметов на расстоянии более 100 км.

На скорость перефазировки, параметры света, спектры цветовой раскраски, яркость, плотность потока влияют код планеты (для Земли это 512) и расстояние от Солнца, **причем относительные параметры для всех планет Солнечной системы одинаковы**. Кстати, базовая фаза для Солнца =120°, и **белый (дневной свет) имеет в разложении черного света всего лишь номер 8 (тон NA)**.

Дальнейшее разложение света дает ряд относительно либо тона NA, либо тона DO (белый свет).

Как это используется?

Наклон Земли к эклиптике равен 66°33'22".

Комплекс Управления мозгом атмосферы: 66°33'22" (Северной широты) и 50°00" Западной Долготы: 0(6).

Комплекс Управления перестройкой Земли: 23°26'38" (Южной широты) и 150°00' (Восточной долготы): 1(3).

Все системы контроля Комплекса Управления мозгом атмосферы находятся на северном полярном круге, а Комплекса Управления перестройкой Земли – на южном.

Переток (автоматы в Калифорнии).

Главная задача Комплексов 0(6) и 1(3) – обеспечение Солнца частотами, необходимыми для формирования там октавы 53 (радиационные частоты).

С этой целью на Земле сформированы две независимые системы: Комплекс 0(6) и Комплекс 1(3).

Включение и выключение комплексов производится строго по графику.

Комплекс 0(6) – с **17.11 по 07.03.**

Комплекс 1(3) – с **08.03 по 16.11.**

Земля, как инерционная система, должна двигаться в Космосе. Это – движение вентилятора (смотри раздел: **Вращение Земли**). И вращение вокруг Солнца должно быть таким, чтобы не нарушать плотность поступающего на Солнце потока с Земли.

Нахождение в точках апогелия и перигелия соответствуют двум крайним линиям наклона Земли к эклиптике. Сам наклон Земли выбран исходя из энергетической потребности.

Всё, что необходимо для извлечения из недр Земли – потенциалов нужных частот, организовано комплексами 0(6) и 1(3). При этом поступающий магнитный импульс Солнца приводит в движение схему перетока.

Фаза атмосферы изменяется так, что днем имеем подкачку, а ночью – изъятие. Аналогично зеркалу – днём оно повернуто к Вам, ночью – от Вас.

В то же время смена дня и ночи напоминает работу триггера – при насыщении производится переключение. Во время работы комплекса 0(6) всё, что было накоплено, выбрасывается на Солнце, при этом возникает полярное сияние (аналогично горению факела на нефтеперерабатывающем заводе как признак не нарушения технологии). Сам процесс выброса производится с Южного полюса.

Пока полностью всё не будет выброшено, перефазировки за северным полярным кругом не будет. И это не потому, что там в это время не светит Солнце –

октавам, формирующим свет, доступ в зону перекачки закрыт.

В условиях, когда комплекс О(6) оказался не подготовленным к работе – все запасы ушли на контроль правильности распределения 71 октавы, подготовку встречи Мошиаха и приведение в соответствие с Программой параметров атмосферы, ситуация оказалась аварийной и была команда немедленно включить комплекс 1(3), что и было сделано 2007–11–19–19–00.

Однако процесс выброса сопровождается теми же условиями, которые всё время существовали за северным полярным кругом, и все автоматы комплекса 1(3) будут работать с этого времени в других условиях – **23°26'38"** Северной и Южной широты будут в зоне изъятия со всеми вытекающими последствиями.

В связи с особыми условиями полоса будет увеличена и с 2010–03–27–22–00 установлена (+/-) 26° от экватора. Именно в этой полосе и будет и полярное сияние, и полярная ночь. Центр холода выбран на севере Африки, координаты 25°24' Восточной долготы и 23°40' Северной широты (кстати, Верхоянск имеет 135° восточной долготы и находится на 60 км севернее северного полярного круга).

Южная точка является секретом, так как там идёт переток всех мощностей, полученных за счёт нового распределения.

В 2007-11-19 космонавты заметили сильное неоновое свечение на севере Африки, то есть первые признаки полярного сияния стали проявляться.

Поворот всей системы на 90° временный и он не нарушит поставку всех необходимых частот на Солнце. При этом могут возникнуть мелкие неудобства, но цивилизованное человечество должно с пониманием отнестись к текущим изменениям.

Отметим также, что расположение новых координат точно согласуется с условиями движения Земли, при этом происходит точное соблюдение всех условий Программы. Кроме того, отсутствуют потери, от которых нельзя было избавиться при работе старой схемы, а это значит, что коррекцию потенциалов частот, необходимых по Программе своим биоструктурам, можно производить в точном соответствии с Программой.

Приложение. Солнечный свет.

Современная физика сообщает, что солнечный свет – это квант (материальная частица) и волна одновременно. Раз это элементарная частица, она находится в ряду с другими частицами, прибывающими из Космоса **(но из Космоса, кроме осыпавшейся трухи внешней оболочки конуса движения Солнечной системы, ничего не поступает, а поступившая труха имеет ту же структуру, что и на Земле).**

Никакой иной информации о Солнечном свете нет, известны опыты Лебедева по изучению давления, которое производит квант света.

Однако Солнце – это главный информационный комплекс, производящий поставку необходимой информации всем 12 коленам (разделены по частотам).

По своей структуре квант света – это яйцо.

Внешняя оболочка гравитационные частоты (6 частот, октавы 63 и 71).

Защитный слой – октава 64.6666 (воспринимается как Солнечный свет).

Информационный модуль – октава 64 (все 12 частот исполнительной базы и 12 частот сброса). Информационный модуль – это попарно соединённые частоты, построенные на смежных числах (пример: 17–исполнить, 19–удалить).

Отметим, что конечным поставщиком собственно Программы является Луна (смотри раздел: Матрица мозга).

Характер исполнительного приказа сформирован в цветовой гамме (32 частоты в октаве 63).

Цвета разделены по смыслу. Наше зрение построено именно для восприятия этих частот, и всё, что мы видим в Космосе, преломляется через призму цветовой гаммы с учётом защиты от не предвиденного излучения.

Каждая цветовая гамма (4 октавы) построена, как и музыкальный ряд, потому в условиях отсутствия подсветки (или кванта) информацию по цвету может дать любой работающий комплекс, передавая содержимое кванта на звуковых частотах во всех октавах восприятия.

Следует заметить, что цвет, воспринимаемый на Земле, проходит сквозь призму атмосферы и переводится в более низкие октавы. Кроме того, для разделения частот кванта по цвету

НАСТУПИЛО ВРЕМЯ ПРАВДЫ

используется призма, которая тоже снижает октаву. Это конечное снижение и занесено во все справочники как истинное значение без анализа полученного результата.

4.6. Ветер



Ветер и иные чудеса в природе

На Земле (и на некоторых планетах) Гидрометеоцентр (ГМЦ) заметил, что иногда появляются ветер, цунами, торнадо, смерчи и прочие полезные для здоровья человека природные явления.

Объяснения, как правило, даёт «профессор» по НТВ – «циклоны и антициклоны разбушевались». В своё время этого «профессора» выгнали за неуспеваемость с 2 курса морского училища.

Научная база Гидрометеоцентра и самого «профессора» – О. Генри, «Вождь краснокожих»:

«Ветер получается потому, что деревья качаются».

Теперь попробуйте ответить на вопросы:

1.Имеем атом Бора и таблицу Менделеева (Флёрова).

Орбиты электронов фиксированы, изменяться они не могут. Однако известно, что энтропия растёт, то есть энергетическая

составляющая возрастает. Тогда – где находится «завод Микояна», который кормит атом, и могут ли не связанные друг с другом атомы перемещаться?

2.Для того чтобы появился циклон или антициклон, необходимо изменить температуру и давления. Какое отношение имеет атом к этим процессам?

3.Единственный ветер, который научно зафиксирован – это солнечный.

Но известно, что солнечный ветер не влияет на циклоны и антициклоны.

Тогда за счёт чего на огромной территории резко меняются условия?

4.Показания барометров не соответствуют установленным нормам – если давление высокое, должно быть солнечно и сухо. Наблюдается обратная картина. Может ли барометр врать?

5.Когда-то ГМЦ достаточно точно предсказывал погоду. Для этого были дедушки и бабушки, которые по состоянию своих костей определяли, когда будет дождь.

Дополнительно – были приметы. Все это переводилось в «лошадиную грамоту», где бабушек и дедушек уже не было, их уже не афишировали, показывая современные компьютеры, а приметы представлялись как «народные изыскания», не имеющие отношения к науке. Почему сегодня кости не работают?

6.Если атом имеет фиксированный размер, и появляется ветер, значит атом «побежал». Тогда бегать должны все атомы на Земле. Почему этого нет?

Список можно продолжить, но ответы Вы не получите.

Мнение Дилетанта от науки.

Современной физике известны атом Бора, таблица Менделеева (Флёрва), «лошадиная грамота» (удобнее использовать «киловатт» вместо «килолошадь»), а также последовательность изучения:

Твёрдое тело ->жидкость ->газ ->неорганизованная плазма.

Атом, конечно, ищут в твёрдом теле. При этом ссылаются на древности, включая и Платона (средние века). Незнание структуры атома приводит к построению синхрофазотронов, коллайдеров, поиску космических частиц.

Преобразуем последовательность изучения:

Высокоорганизованная плазма (неинерционная масса) → газ → жидкость → твёрдое тело.

Вместо «лошадиной грамоты» введём иные константы и понятия. А вместо атома Бора представим атомную структуру $DI-t-k$ (смотри раздел: Атомные структуры).

Вся структура связана единой решёткой (27 кубиков, 54 узла).

DI-структура – 8 додекаэдрально-икосаэдральных (DI) блока, каждый блок имеет вложенные DI блока (всего в одном DI блоке 44 вложения). Структура построена с использованием свойств золотого сечения. Состояние структуры – высокоорганизованная плазма. На Земле нет приборов, которые могли бы её обнаружить.

Это – генератор атомной структуры. Работа генератора задаётся Системой Управления Земли.

t-структура – 12 блоков тетраэдров. Это связь всех генераторов в одно целое. Эта связь имеет прямое отношение ко всем изменениям в атомной структуре.

k-структура – 1 блок октаэдрально-икосаэдральная структура, имеет 16 одинаковых блоков (вложений). Построена на простых числах. На k-структуре построена таблица Менделеева (Флёрва), но там ничего не летает, есть только колебательный

N слоя	h метров		Назначение	Октавы до
		От		
1	-4400	-2200	Информационные структуры	77-127
2	-2200	0	«Гидрофонная» структура.	27-31, 53-63
3	0	1000	Основная структура	15-71
4	1000	3200	Вторичная структура	21-71
5	3200	6600	Структура подкачки	21-48
6	6600	9640	Структура распределения	21-53
7	9640	12400	Структура материализации	15-63

процесс

Принцип получения частот в k-структуре описан в работах автора.

На сегодня этих частот более 7 миллиардов.

Итак, имеем решётку с вложенными атомными структурами.

Даже из физики известно, что на определённой глубине находится 8640000 «шин». Они названы магнитными меридианами.

Теперь то, что физике не известно:

На глубине $h=-4400$ метров находятся Система Управления и Комплексы Управления, а также Системы Контроля, Объекты Подкачки, Ретрансляторы, Конечные терминалы, объекты (НЛО).

Из физики известно, что на Земле есть атмосфера, но неизвестно какая.

Распределение атмосферы (k-структуры):

В общем случае мы имеем инкубатор, в котором Система Управления разводит биоструктуры по заданной Программе.

Рассмотрим слои:

1. На $h=-2200$ находятся информационные шины (8640000), до $h=-4400$ располагаются все структуры Управления. Обмен информацией ведётся в этом слое. Наверх информация поступает по трубкам связи. Как правило, над ней стоит церковь (костёл, мечеть). Церковные сооружения, которые стоят «не на месте», являются липой.

В этом слое работают частоты k-структур из октав 77, 88, 96, 111, 118, 121, 123, 127.

2. Слой 2 уникален. В первую очередь тем, что все приборы, изобретённые для гидроакустики, работают до $h=-2200$ м. Этот слой – аккумулятор Земли, в нём все 100% запасов трития, который необходим для объектов (НЛО) и для жизнеобеспечения всех биоструктур.

3. Слой 3 – принято считать «мозгом атмосферы», в этом слое **есть все необходимые для существования биоструктур**

частоты, включая частоты существования новых Программных частот.

4.Слой 4 – вторичный, но в нём нет частот к–структур 15 октавы, отсутствие этих частот вызывает астму (при подъёме на гору – «нехватка кислорода»). Однако если биоструктура находится во внешнем радиусе действия Комплекса Управления, этих неудобств нет, там частот 15 октавы в избытке, можно даже лечить астму. Все облака ниже 1200 метров не опускаются. В этом слое максимум потенциалов частот к–структур октав 21, 27.

5.Слой 5 – структура подкачки. Это частоты к–структур из диапазона октав 21–48. Это самый «умный» слой, Комплексы Управления через него производят подкачку мозга атмосферы. То есть если мозг атмосферы имеет менее 33% и не способен сопровождать Программу, то в слое 5 всегда имеем потенциал выше 100%.

6.Слой 6 – распределение. Кроме исполнения функций слоя 5 в этом слое производится дозированное распределение радиационных частот.

7.Слой 7 – самый интересный. Из него обычно, как правило, сыпятся клопы, лягушки и иные обитатели Земли. Но до осыпания они были в структуре не материальной массы, то есть гуманоидами.

Если в это время над заданной территорией нет гуманоидов, может появиться кислотный дождь, то есть pH увеличивается до 1.

В этом же слое происходит при необходимости материализация объектов (НЛО) для исполнения автономных Программ.

Итак, мы имеем **инкубатор**, то есть среду, в которой созданы все условия для управления, имеем Систему Управления и биоструктуры, которые требуют управления.

Как происходит управление?

Вернёмся к основам.

Все к–структуры создавались с использованием простых чисел, при этом простое число – добавить, смежное к нему – изъять, их сумма/2 – для формирования октавы кварцевания управляющих функций.

Структура DI – это «завод Микояна» для к–структуры, и t–структура – это сфинктер по типу триггера.

По мере исполнения k–структура расходует потенциалы, размер решётки изменяется, происходит переключение триггера (t–структура) и производится изъятие из верхнего слоя DI–структуры.

Запасов в DI–структуре хватит на миллиарды триллионов лет.

Но при изъятии размер решётки увеличивается, так как снижается октава внешнего слоя. Это приводит к смещению группы решёток. Если посмотреть на это со стороны атомной структуры, то исходная структура остаётся на месте, а соседняя сдвигается.

Максимальный % сжатия–растяжения (+/–)124%.

После изъятия в DI–структуре происходит перераспределение, и её форма соответствует норме.

Так как все приборы созданы относительно частот k–структур, они могут лишь фиксировать смещение материальных структур (газа) из диапазона частот 15–21 октав и воды (до 38 октавы).

До ввода новой Программы процесс изъятия шёл в диапазоне изъятия (+/–) 2%, потому что частоты k–структур, t–структур, DI–структур не пересекались.

Ввод новой Программы с 2000 года потребовал значительные мощности для исполнения, и изъятие стало достигать (+/–) 33%, а это приводит не только к предельным значениям формы вплоть до разрыва связей, но и смещению частот, и тогда частоты DI–структур материализуются.

Единичные случаи были и до 2000 года, но они были уникальны, а с 2000 года это – привычное явление.

Пример. Гравитационные потенциалы структур

	DI	t	k	Норма
Изменения < 2%	–	–	(+/–)42 мм	740
Изменения < 12%	–	(+/–)12 мм	(+/–)42 мм	740
Изменения < 33%	(+/–)33 мм	(+/–)33 мм	(+/–)33 мм	740

Для k-структур имеем 720 мм (и идёт дождь), но добавляются мм DI и t (+66), тогда общее давление будет 786 мм (на радость «профессору»).

Итак, ветер – это свойства атомных структур менять форму под управлением Системы Управления.

Современный барометр должен иметь 3 стрелки:

– для k-структур от снега до «очень сухо», но с дождём (712–754 мм);

– для t-структур – бегите в аптеку (0–33 мм);

– для DI-структур – оденьте шляпу, иначе снесёт крышу (0–33 мм).

При значении давления 666 мм происходит разрыв атмосферы, формирование мгновенного урагана, цунами, торнадо. Это происходит только в случае, когда есть «довесок» DI и (или) t-структур.

В отличие от Гидрометеоцентра (ГМЦ), домохозяйки обратили внимание на то, что ветер бывает разный и дует не так, как предсказывает ГМЦ.

Вы можете заметить, как бегут облака, но внизу – штиль, и наоборот.

При изменении потенциалов k-структур меняется и температура.

Пример 1.

При изменении мантисс частот k-структур в слое 4 производится изменение потенциалов и происходит смещение среды в слое, при этом в слоях 3, 5 норма, и на границах слоёв слабое ламинарное течение, но в слое 4 формируется ветер.

Пример 2.

В случаях значительного снятия потенциалов в частотах k-структур происходит сжатие слоя со снижением температуры, при этом ветра нет, а в атмосфере получаем «вмятину». После подкачки из DI-структуры слои выравниваются.

4.7. Биоконтроль



Биоконтроль как система выживания человека в заданной среде.

По представлениям современной науки Человек живёт на метеорите, который напичкан газами, деревьями, дождями, океанами, озёрами, реками. Над метеоритом висит ласковое солнышко, которое обеспечивает нужную температуру, в ночное время является Луна как светильник, в газовой и в водной среде летают, плавают, ползают, бегают различные одно и многоклеточные, некоторые из них кусаются. Всё это было создано за 6 дней, согласно исторической хронике, потому не вызывает сомнений. Мир держится на устойчивой финансовой системе, которая и определяет устойчивое существование всего живого. Досконально изучив строение и состав всех известных и неизвестных биоструктур, наука уже задумывается о колонизации

иных планет путём разведения яблонь на Марсе и заброске микробов на иные солнечные системы.

На Земле нет проблем с контролем за состоянием человека или любого животного – медицина разработала массу способов лечения от выдёргивания лишних зубов до удаления геморроя. На все известные (более миллиона) формы болезней разработаны медикаменты и препараты, употребление которых вызывает массовое бегство любых вирусов. Потому нет необходимости обращать внимание на то, как чихает ёжик.

Мнение Дилетанта от науки.

Земля, как искусственная структура, создавалась примерно 7 миллиардов лет. В настоящее время на Земле работают:

1. Система Управления (СУ);
2. Систем вторичного управления (СВУ) – серверы, имеющие более тысячи пирамид каждая, сотни терминалов
3. Объекты (более 3500) для контроля и реконструкции;
4. 2 коллайдера (под северным и южным полярным кругом), задают такт = 1.0007 секунды;
5. 8640000 меридианов;
6. 7 шнуров сбора информации;
7. Более 1 миллиарда биодатчиков;
8. Система контроля такта времени;
9. Система контроля поверхности Земли;
10. Система контроля ближнего Космоса.

Всё это работает как единая система, в которой и живёт человек.

Известно, что человек имеет «китайские точки» (точки Фолля) – это точки контроля и воздействия на органы человека путём гомеопатического воздействия иголками (кувалдами), током (не выше 1000 Ампер). Принято считать, что если натывать в «китайские точки» иголки (золотые, серебряные, платиновые), то хорошие особи (духи) примчатся и расположатся в нужных местах, а злые сбегут.

Каждая из СВУ формирует свой шнур контроля (см. раздел /шнуры контроля/).

СВУ за счёт шнура за 2 часа 10 минут производит полный контроль среды обитания человека, совершая за это время полный оборот вокруг Земли.

Собранная информация позволяет автоматам СВУ в течение нескольких часов произвести коррекцию среды от –2200 м до +12400 м, создавая идеальные условия для существования человека и для тех, кого он съедает.

Однако снять информацию с одного человека за 1 просмотр в принципе нельзя. Так, СВУ Кайлас для контроля мозга изымает на длительный период часть мозга и производит сравнительный анализ с заданной программой, в это время человек спит, на время контроля ему дают посмотреть новый видеофильм, воспринимаемый как сон.

Остальные СВУ не могут позволить себе иметь неограниченное время для сбора и анализа ситуации, потому был создан уникальный метод.

Каждая частота, имеющаяся у человека, копируется в постороннюю биоструктуру, и при прохождении шнура эта биоструктура в режиме резонанса реагирует на запрос. Таким образом, миллиарды биоструктур дают (каждая) в режиме резонанса информацию о состоянии здоровья человека, находящегося в среде контроля.

На Земле нет случайных биоструктур – каждая из них поддерживается исходя из программных требований. Повышение уровня мозга человека требует удаления старых биоструктур и создание новых.

Рассмотрим конкретный пример.

Некоторое время назад США было подвергнуто атаке комаров. Учёные сообщили, что разработан препарат, который после съедения его (комаром) уничтожает у комара желудок и комар в мучительных конвульсиях погибает. Поинтересовавшись у известных в России биологов о строении комара, удалось выяснить: комар, как высокоразвитое существо, имеет не только желудок, но и всё, что необходимо для нормальной переработки любой пищи (примерно так же, как в случае, когда одноклеточные грызут многоклеточных, которые имеют защиту от них). Сообщения об успехах учёных США передавались всеми СМИ, и ни у кого, кроме дилетанта от науки не возникли вопросы. Первое – что съедает комар?

Из медицинских источников известно, что диаметр эритроцита 7–9 микрон (под микроскопом, в крови диаметр

эритроцита намного меньше), так как изменит форму. Ни плазма крови, ни иные структуры комару не нужны. Что же он съедает?

Комара интересует только эритроцит без оболочки и без адресной «бирки», то есть эритроцит, находящийся в крови в состоянии плазмы (по типу разлива нефти в море). В медицине это – «сахар» в крови, или диабет.

Такой эритроцит не имеет связь со структурой управления и подлежит немедленному выводу из кровеносной системы. Этот эритроцит имеет 12 частот формы (на атомы не распадается).

Плазменное состояние эритроцита является серьёзным нарушением работы почек, печени, поджелудочной железы, но контролировать их одновременно невозможно, потому создали структуру, которая распознаёт только группу из 12 частот и сообщает об их наличии.

При прохождении шнура информация о наличии плазменного состояния эритроцита записывается и в дальнейшем анализируется для принятия решений. Если информации не достаточно, популяция комаров увеличивается. Комара можно сравнить с «Юнкерсом-87» – при полёте к цели включается сирена. У комара эта сирена включается автоматически, и чем дальше от тела она включается, тем больше эритроцитов в плазменном состоянии у человека.

Кровь имеет плазму и $pH=6.88-7.45$. Если $pH>7.45$, то разработаны малогабаритные датчики – клещи и клопы (для $pH<6.88$), которые имеют всего 4 резонансных частоты (без сирены). В любом случае они сначала дегустируют плазму, и если она не соответствует норме, то оставляют информацию для шнура.

Так же, как и с комарами, если информации недостаточно, популяция клопов или клещей резко увеличивается.

До создания генотипа 46 особых проблем с эритроцитами и плазмой крови не было. Основной проблемой было обеспечение выработки самих эритроцитов. Для этого необходимо было создавать дефицит эритроцитов путём их изъятия. Для этой цели служили пиявки. Россия до 1917 года экспортировала 60 млн. пиявок в год. В одном Санкт-Петербурге на этой ниве трудились 8–12 тыс. крестьян. Экспорт шёл в Европу.

На сегодня эритроциты в плазменном состоянии являются для пиявок ядом, потому можно рекомендовать сначала провести обработку клопами, затем – комарами (должны быть стерильны и

закатаны в банку), и только после ликвидации плазменных эритроцитов можно допустить пиявок.

Конечно, цивилизованное человечество обязано иметь в домашней аптечке (можно в автомобильной) минимальный набор указанных средств и использовать их только по прямому назначению.

Таким образом, можно указать на ценность как средство контроля и первой медицинской помощи на соответствующие биоструктуры, но это уже выходит за рамки только мнения и требует приборного обеспечения для фиксации резонансных частот у каждой биоструктуры.

5. Рубашка и её свойства



Краткий отчёт.

ООООООЗТ «П–К» проводит перед пасхой 2007 закрытый симпозиум по новым моделям одежды. Приглашены в качестве гостей только представители «Золотого миллиона». Съёмки запрещены.

В фойе представлены фотографии рубашек всех цветов радуги и инструкции по их использованию.

Консультирует представитель рекламного агентства:

«Дамы и господа, в приличном обществе принято носить рубашку. Это только у себя на даче Вы можете ходить в рваных носках и мятой одежде – там комары родные. Для иных мест посещения медицина разработала и внедрила более миллиона способов покинуть всех, потому мухи и комары имеют другие размеры и могут досаждают даже в общественном месте. Новые рубашки не прокусываются и не истираются в течение ближайших

тысячи лет. Не рекомендуется пролезать в них через колючки. Обратите внимание на качество пошива, особенно на накладные карманы – они растягиваются, если их облучить ультрафиолетом.

Карманы не заметны и очень удобны при получении взяток. Все рубашки имеют вшитые мобильные телефоны SONY для прямой связи с Мошиахом и соответствуют последним разработкам модельеров. Как Вы заметили, на некоторых рубашках имеются дырки – это или не хватило ниток, или действие моли. Перед Вами номера рубашек, возьмите с собой плакат с номером (как на аукционе), **не забудьте кредитные карты**». И не забудьте прихватить тубик с I₁₃₇.

Симпозиум по проблеме рубашки открывает представитель швейного концерна компании «ПИ».

Слово предоставляется швее–мотористке.

Дамы и господа, все **ЛЮДИ** носят рубашки, в том числе и ночные. От качества рубашек зависит их счастливая жизнь за счёт тех, кто рубашки не носит и предпочитает пальмовые листья. Наш концерн получил недавно необычный заказ – изготовить миллион уникальных рубашек с такими свойствами, каких ещё не было. Во–первых, ткань должна состоять из кручёных волокон, по типу кольчуги. Во–вторых, волокна должны притягивать пыль, то есть обладать свойствами шерсти. Электризация волокон (по типу чешуи у рыбы) способствует отпугиванию желающих прикоснуться к счастливому обладателю рубашки.

И в третьих, рубашка должна мгновенно рассыпаться в определённых случаях – если будет обнаружено, что её получили не законно. Для этого предусмотрены такие швы, которые при повышении заряда на волокнах расползаются, и обладатель рубашки оказывается голым. Примерка таких рубашек занимает два дня, при этом в четверг все должны помыть отдельные места (чистый четверг), в пятницу ничего не есть и не пить, чтобы размер рубашки совпал с размером талии (особый пост). В субботу все должны в голом виде выстроиться в очередь в магазине и только в воскресенье производится примерка и одевание.

Это событие происходит не каждый год, совпадения возможны, но они уникальны. Во–первых, должно быть полнолуние, второй день, во вторых, сера при горении не должна

обжигать выступающие места, и в третьих, в этот день по другому расписанию должны совпасть завоз рубашек в магазин и завоз бесплатного пива во все коммерческие ларьки (совпадение достаточно редкое).

На решение проблемы ушло почти 12 лет, и только с июня 2006 года стали известны сроки пошива уникальных рубашек. Их, в отличие от пальмовых листьев, можно одевать на голое тело и не бояться сквозняков.

Точка зрения труженика прилавка (бывший биолог).

Все гости носят рубашки. Они разные по цвету и качеству, но обладают одним свойством – они не должны сползать при ношении, потому их застёгивают на все пуговицы и, кроме того, надевают галстук. Без рубашки любой гость превращается в фантом, который рассеивается в атмосфере.

Для надёжного крепления рубашки используются булавки, свойства булавок замечены в порохе, тараканах, табаке, кофе (все тараканы при обнаружении отсутствия булавок стремятся залезть в банку с кофе). При переодевании булавки удаляются, затем крепятся на новой рубашке. Так как рубашки меняются не в зависимости от их загрязнённости, беспокойств по поводу потери булавок нет.

В каждый метонский цикл (по торговому календарю) в магазин завозят новые рубашки, и все гости устремляются за обновками. При этом все булавки снимаются, происходит переодевание, и в новом наряде гости приступают к трудовой деятельности сразу после включения светофора, который установлен в Иерусалиме.

До включения светофора все ходят голыми и исполняют любимый танец **летка–енка, образуя хоровод**. Как правило, все желают получить рубашки вне очереди и на халяву.

В этом особом году цена рубашки смешная – как на новогодней распродаже – всего **1.5 млрд. долларов (включая упаковку и бантик)**. **Оплату можно произвести по карте МАСТЕР–КАРТ.**

Точка зрения священнослужителя.

Самый светлый и радостный праздник у нас – это именно Пасха.

В этот день прихожане с радостью несут нам всё, что им Бог послал в течение года (всё, что мы не можем съесть сами, мы продаём тем же прихожанам по божеским ценам).

В течение года все церкви варят лапшу, которую развешиваем на уши всем желающим. То, что все наши праздники, включая день Парижской коммуны и явление лика Божьей матери, проходят в фиксированные дни житейского календаря, это естественно, так как лапша каждый год должна иметь одно и то же качество, но Пасха – это секрет церкви (и особенно синагоги).

Если вдруг Луна начнёт кувыркаться вокруг Земли, может быть катастрофа – все праздники останутся, а мы будем ходить голодными, потому нельзя допустить никаких экологических катастроф.

Светлый день Пасхи ознаменован массовым колокольным звоном, этим мы сообщаем Господу, что мы ещё живы и стадо баранов достаточно большое. Святой огонь, зажигаемый в Иерусалиме, знаменует завершение всех ожиданий для нас и сознательных баранов.

Точка зрения охранника (бывший сотрудник) на входе в церковь.

Каждый год в одно и то же время по охранному календарю (сутки через трое), в синагогах назван «Метонским». Все остальные праздники происходят по обычному календарю. Наступает праздник – воскрешение Христа, которого шлёпнули за двое суток до этого.

Главная религия – Тора осталась незыблемой (Христос ей не помеха), но фокус с Христом является общим праздником (чтобы другим не повадно было).

В это день красят яйца (любимое занятие у китайцев), выпекают несъедобный хлеб и стучаются головой о пол, стену, стремятся добыть кровь Христа (в моде ритуальные убийства) и т.д.

Особенно любимое занятие – носить портрет мамы Христа с младенцем (изобретено в Казани, у мусульман).

Для проведения этого праздника создана целая система во главе с папой и мамой, с филиалами во всех странах.

Как народ празднует, показано в фильме «Праздник святого Йоргена». Соблюдаются посты, зажигание свечей, битиё челом, крестный ход и прочее.

Возведены в сан все, кто зарекомендовал себя на службе мракобесия. Особенно любят появление святого огня в Иерусалиме, куда нас не пускают.

Мнение обывателя.

Неприглядный вид гостей заставил их маскироваться под внешний вид местных аборигенов, и вместо пальмовых листьев была разработана индустрия под названием «система защиты». Поправим представителя швейного объединения: тип волокна скорее напоминает высокочастотный контур (спираль) в радиоприёмнике.

Между материальной «рубашкой» и фантомом (матрицей) ставится промежуточная частота октавы 51.5 (всего 22 частоты). Эти же частоты обеспечивают связь с атмосферой (кубическая структура).

Отсутствие этих частот переводит гостей в разряд гоев, которым не место на земле. Второй функцией этих частот является процесс реинкарнации (отработанная матрица мозга не выбрасывается, а передаётся следующей рубашке).

Отсюда – символика мамы с младенцем. Впервые система защиты была апробирована в 0 году и с этого времени в каждый программный цикл за 2 дня до установки (15.22 Московского времени), защита снимается (символизирует смерть Христа), после установки новых частот защита с новыми свойствами фиксируется, и все комплексы на Земле сопровождают уже новую систему.

Завершение процесса установки символизирует появление святого огня в Иерусалиме (такой же огонь был зафиксирован в Москве в 2007 году, в нескольких точках). Для получения святого огня объект (НЛО), расположенный под храмом на глубине 4300 м, формирует в течение нескольких секунд «перекос» – по частотам радиационных октав превышение допуска, или самовозгорание любого предмета, и по частотам защиты – снятие потенциалов до 1–2% от нормы, потому огонь и не обжигает.

Все ритуалы вокруг этого события – создание сказки про воскрешение, появление божьей матери с младенцем – это атрибуты власти над баранами, и никакого отношения к истории не имеют.

Собственно появление индустрии формирования новых частот защиты – это и реинкарнация, когда отработанная матрица может

быть пересажена в другую рубашку. Потому младенец символизирует именно матрицу.

Дополнение историка.

Каждая Пасха происходит 1 раз в 10 лет и символизирует определённые переходы в жизни общества. За год до Пасхи появляется число 666 (1956, 1966, 1976, 1986, 1996, 2006 и т.д).

В эти годы проходили смены власти (не обязательно в России). Пример, 1986 год – Горбачёв (в народе – сатана с пятном) и появление новых русских, то есть тех, кто имел при себе «барабашек», которые и оболванивали всех путём создания пирамид, захвата собственности и т.д. Эти барабашки успешно выступают в цирке, заглядывая в карманы зрителей.

Задача этого периода – привести общество к состоянию уничтожения.

Появление партии «Единая Россия» (сумма букв 666) отношение к святым начинаниям не имеет.

1996 – становление разрушителя при активной работе новых русских.

2006 год – это начало формирования «золотого миллиона», то есть тех, кто имеет идеальную защиту и прямую связь с Системой Управления. Остальные не нужны и могут быть уничтожены (часть можно оставить для обслуживания). Реинкарнация больше не нужна, и мама с младенцем тоже, так как время жизни будет регулироваться Системой Управления и «золотой миллион» будет жить вечно, владея всем, что захвачено.

Захват власти надо обозначить у Римского папы.

Никаких революций, никаких террористов (на переходный период надо было сформировать нужное количество силовых структур для их уничтожения). Некоторые, имея информацию о формировании с 2007.04.03 новой защиты и «золотого миллиона», спешат с этого дня узаконить своё правление (Украина). Кстати, именно Украина является полигоном для формирования барабашек, и основной состав всех видов жулья – с Украины.

Исторически последовательный процесс формирования общества приводит к появлению Антихриста, то есть не подверженного реинкарнации. После ввода новой защиты нет

необходимости поддерживать сказки про Христа (их некому будет рассказывать).

Замечание нигилиста.

Система Управления, принадлежащая гостям, постоянно формирует последовательность событий, приводящих к абсолютному захвату всей Системы планет. Однако есть одно но: при нападении на Систему планет 2/3 гостей было ликвидировано, планета (назовём её Фаэтон) взорвала себя вместе с захватчиками. Сейчас на орбите этой планеты метеоритный пояс. Гости не могут уничтожить мозг Земли (он выше их возможностей, хотя и не имеет технических средств).

Но если бы гостям удалось бы ввести новые виды защиты и убрать реинкарнацию, **Земля была бы взорвана вместе со всем, что на ней есть.**

Возможности для этого есть – достаточно операторам Систем Управления дать команду о наборе потенциалов определённой частоты, превышение плотности которых и привело бы к взрыву всей Земли.

До 2007 года гости использовали запасы Земли (кпд<1%), с 2007 года они могут использовать только свои запасы (больше нет Полярного сияния как признака нормального использования ресурсов Земли).

Потому Пасха 2007 ознаменована полным отсутствием не только новых частот, но и Систем, которые их создают. Не будет ни «золотого миллиона», ни счастливой жизни у «избранных», не будет террористов, революций, и прочих атрибутов переходного периода. Население Земли будет сокращено за счёт гостей, всё то, что ими было построено, будет убрано. Отхожими местами, которые предназначены для выброса в Космос всего, что было создано гостями, выбраны Северная Америка, Европа, Австралия.

В прениях – мнение патологоанатома.

Как известно, кости живут дольше мышц. При любых похоронах вы обнаруживаете червей вместо белковых структур – это результат распада живой клетки и её преобразование (деление) на более простые формы с последующим исчезновением. Но это у нормальных биологических структур. Если же структура изначально не имела белок, он прикрепляется искусственно, и используется «кольчуга», или рубашка для того, чтобы нельзя

было отличить **ЛЮДЕЙ** от тех, кого создали на Земле. Замечено, что если рубашка рассыпалась, то искусственный белок не распадается, а исчезает за несколько мгновений, остаются только кости и кожа.

Наука не располагает данными о причинах этого уникального явления, но ещё в древности было известно, что в районе пирамид в Египте трупы мумифицируются достаточно быстро без образования сторонних насекомых. В Москве были зафиксированы случаи исчезновения белка, но на эту мелочь в условиях ожидания благ для «золотого миллиона» никто не обратил внимания (исчезновение М. Чудненко).

Из высказываний участников симпозиума:

...За сутки перед пасхой – Благовещение (Христос ещёдохлый, но известие о том, что он будет воскрешён, уже есть, то есть все посвящённые уже всё знают, особенно Ющенко). **В этот день запрещено носить галстуки** (галстук на голое тело одевать не прилично) и застёгиваться на все пуговицы.

...Бойко идёт торговля всеми атрибутами для отмечания праздника, о результатах которого ещё неизвестно.

...На следующий день после примерки рубашек производится контроль и все, кто схватил рубашку без оформления чека, уничтожается вместе с рубашкой.

...Через день все обладатели рубашек получают прямую связь с Богом и исполняют все его прихоти. Если что–то не получилось с Богом, советуем изучить инструкцию «как общаться с Богом» – автор И.Н. Яницкий, академик.

Если и инструкция не помогает, проверьте рубашку на наличие дырок – возможно, съела моль или Вас надули продавцы.

...P.S. Для вычисления даты посещения магазина в момент завоза рубашек необходимо знать одно правило:

даты христианской и католической пасхи должны совпадать, иначе будут бегать в магазин постоянно.

5.1. Режимы времени для Земли



Лопша по экономии электричества.

Сколько режимов времени придумано? Гадать не будем, и остановимся на зимнем и летнем времени. Объяснение, конечно всегда одно – экономия электричества. То, что нет никакой экономии, всем понятно, но к этому уже привыкли и считают переходы на зимнее и летнее время научно обоснованным.

Мнение Дилетанта.

Все Системы Управления на Земле обеспечивают:

- ввод и сопровождение новых Программ;
- формирование «нового человека» по текущей Программе;
- обеспечение условий существования всех биоструктур по всем Программам (старым и новым);
- передача на Солнце потенциалов всех необходимых ему частот;
- поддержка трубок связи со спутниками, Луной, Солнцем;

- преобразования Земли в рамках новой Программы;
- обеспечение движения всей Солнечной системы;
- и многое другое.

Автоматы Систем Управления (АСУ) работают не автономно, для исполнения конкретной задачи используется группа автоматов, даже из «других ведомств». Но каждый автомат синхронизирован для работы в своей структуре, и для исполнения конкретной функции производится перестыковка синхронизации.

Общую настройку времени задаёт Комплекс Стоунхендж, который получает ежегодно с Луны настройку времени. Начало 6 командной посылки фиксируется как точное время, относительно которого производится вся работа на Земле, на спутниках, на Солнце, на Луне.

Кроме того, на Земле работают 2 «коллайдера», задающие такт времени относительно 128 октавы.

Для того чтобы не было не нужных накладок, произведено разделение исполнений.

Все виды изъятий отнесены только к одному периоду времени – с 01 ноября до 21 марта. Но в этот период есть ещё и нагрузки, потому и развели время. Все виды изъятий синхронизированы на 1 час раньше, а нагрузки производятся как обычно, там время не меняется.

Если изъятие необходимо провести после 21 марта, то сдвиг времени для автоматов исполнения производят только для исполнения заданной функции.

Режим зимнего времени имеет 3 ступени изъятия.

1.Режим изъятия всех частот, потенциалы которых менее 1%. С 01 ноября до 21 декабря. Включаются все Комплексы (+ Кайлас, Гренландия, Анды).

2.Изъятие из трубок связи со спутниками частот трития и формирование эталона воды. Комплекс Эфиопии. С 01 ноября до 17 января.

3.Изъятие из атмосферы всех частот, которые уже не нужны по Программе. С 21 марта до Пасхи. Комплексы Кавказ, Альпы (+ Кайлас).

Время сдвигается на час назад для синхронизации с теми автоматами, которые и производят изъятие.

Что происходит при изъятии?

По данным контроля АСУ производят изъятие частот и им абсолютно наплевать, достоверна информация контроля или нет, за этим следят иные Системы. Если частота изъята, её больше не восстановишь. АСУ не могут вмешаться в работу Систем Контроля.

Если изъятие производится у человека, то в случае отсутствия замены возникают ощущения различных заболеваний.

Следующие группы АСУ, но в режиме летнего времени производят подкачку потенциалов.

Режим зимне–летнего времени имеет также 3 ступени подкачки.

1.Подкачка потенциалов частот по новой Программе. С 01 ноября до 21 декабря. Работают все АСУ.

2.Формирование эталона человека по новой Программе. С 22 декабря до 07 января. Комплексы Кайлас, Кавказ, Альпы.

3.Формирование эталона воды. С 22 декабря по 17 января. Комплекс Урал.

Результаты.

1.Исчезли Комплексы Контроля. Главный Комплекс Контроля – Сычуань, Китай.

2.Исчезли все объекты морского базирования (оперативный контроль). Землетрясения в Чили, Гаити.

3.Нет полярного сияния.

4.Нет течения Гольфстрим.

5.Сообщается, что с 22 октября самое снежное место планеты находится в столице Перу – Лиме, это 17 метров над уровнем океана, снежный покров составил 193 сантиметра.

6.18 января 2010 года не было «крещения». Свойства воды не изменились. Новая вода – это то, что осталось, то есть не было формирования новой воды.

Список можно продолжить.

Автоматы приступили к изъятию.

Что изменится и каковы будут результаты к 21 декабря 2010 года в условиях отсутствия Программ, Систем Контроля. Кстати, эффектов 2012 года не будет, для многих конец света (смотри лозунг на Тверской ул., Москва в 2000 году: «Счастливого Вам конца света») будет намного раньше.

5.2. Роль науки в преобразовании человека в исходное состояние



Введение.

Наука, как система знаний об окружающей нас действительности, не рассматривалась никогда как фактор регресса, особенно в настоящее время.

Из определения «Наука» (см. Краткий политический словарь, М., 1987 г.):

«Наука – одна из важных сфер человеческой деятельности; форма общественного сознания; система знаний о законах развития природы и человека. Наука вырабатывает, теоретически обобщает и систематизирует знания о действительности, окружающем мире, открывает законы, исследует и объясняет процессы и явления, составляющие предмет ее изучения. В общей системе науки принято условно

выделять три большие группы (подсистемы): общественные, естественные и технические, которые разделяются предметом и методами исследования. В зависимости от направленности и непосредственного отношения к практике выделяют так называемые фундаментальные и прикладные науки. В процессе развития происходит постепенная дифференциация науки, появление все новых специализированных ее отраслей. Вместе с этим происходит процесс интеграции науки, который проявляется в возникновении и развитии наук, находящихся на стыке двух или нескольких областей знаний и занимающих промежуточное положение (биофизика, техническая эстетика, и др.).

В условиях капитализма наука поставлена на службу эксплуататорским классам. Социализм открывает неограниченные возможности для развития науки. Используя эти возможности, Коммунистическая партия и Советское государство проявляет повседневную заботу о развитии науки...» и т.д.

Итак, что полезного можно выбрать из этого определения?

1. Назначение и цели науки.

Назначение науки, как видно из определения, это изучение свойств феноменального мира, формирование системы знаний, выводов законов об окружающем нас мире с целью успешной эксплуатации общества в условиях капитализма (раз на службе, значит, есть заработная плата) или то же самое в условиях социализма, но бесплатно (то есть просто на принципе воровства). Структура общественного устройства отличается только своим отношением к науке – оплачивается она адекватно результату или нет. Обществу затем предоставляются результаты научных изысканий в виде атомных бомб, танков, колготок, синтетических продуктов питания и т.д. Как правило, вместе с кнутом (системе управления) подыскивается пряник (обществу). Наука не должна быть открытой, иначе теряется ее смысл. Поэтому цель науки – сформировать для эксплуататорского класса (или какой-либо мафиозной структуры) кнут для управления обществом, как на уровне общественных взаимоотношений, так и с использованием новых технических средств.

2. Средства достижения цели.

К средствам достижения цели следует отнести:

- способ организации исследований и контроля над исследованиями;
- способ реализации;
- технические средства.

2.1. Способ организации исследований и контроля над исследованиями.

Принято считать, что научные исследования проводятся только в условиях предоставления возможностей такие исследования проводить. Однако здесь следует разделить это на два направления. **Первое – собственно научная разработка не требует привлечения крупных технических средств – это, как правило, работа над отображением формул, зависимостей, пояснений на бумаге или с использованием компьютера.**

Второе – привлечение крупных технических средств в условиях отсутствия научной базы (здесь не идет речь о проверке результатов с привлечением технических средств, и тем более, проблемах реализации). Например, **для проверки плотности заряда протонного атома строят синхрофазотрон, так как нет теории по его структуре.**

Поэтому **к науке следует отнести только первое направление.** Разделение науки на фундаментальную и прикладную не правомочно – наука одна. И тем более дифференцировать ее на составляющие (аналогично втаскиванию мамонта в пещеру – разделить на части и изучать каждую часть отдельно, прикладная часть – это то, что можно съесть, а фундаментальная – шкура – на чем спать). Рассмотрим отдельно первое направление.

а) Целевое ведение исследований в рамках специально созданной структуры (лаборатория, институт, академия и т.д.). Конкурсы, тесты, родственные связи позволяют подобрать необходимый состав, который в дальнейшем обростает за счет воровства (исходя из умения выжить в данной структуре) соответствующими научными званиями.

б) «Озарение» – разовая выдача нужных именно в какой-либо критический момент или крайней необходимости материалов. Это – редкие одиночки, и за результаты их работы научная

общественность ответственности не несет, но это «озарение» позволяет вывести ситуацию из кризиса (например, способ разделения магнитного импульса, без знания которого нельзя провести испытания новой атомной бомбы). Это тот самый случай, когда можно попасть «из грязи в князи». Случай редкий, но имеет место быть.

в) Автономное проведение исследований. Это самый неудобный для науки случай.

Во-первых, при автономном проведении исследований необходимо иметь «тыл», то есть финансы, и возможность по времени проводить исследования, быть независимым от каких-либо обстоятельств. Результаты можно хранить сотни лет, публиковать, выставлять их на обозрение в академических структурах и т.д. Так как автономные исследования не подконтрольны, их стараются конфисковать, украсть, и т.д. Далее можно передать тем научным (или иным) структурам, которые должны по рангу заниматься подобными исследованиями.

Что означает «контроль»?

Ни одно из направлений научной деятельности не должно быть вне целей, поставленных перед наукой – разработка механизма контроля обществом. Отсюда лозунг «кто не работает, тот не ест» относится и к научной работе. Если существует возможность проведения автономных исследований, то у фискальных органов существуют сотни методов конфискации. Контроль необходим для того, чтобы все научные исследования были подчинены одной цели, и ни одно из направлений не содержало бы крамольных направлений.

Так что же тогда подразумевается под словом «наука»?

Ответ на это вопрос будет получен после разъяснения смысла информационных полей.

Но предварительно можно сказать: «наука – это не только способ трансляции при чтении информационного поля, но и качество трансляции на тот период времени, который необходим для реализации полученной информации». Для такой работы человек должен иметь мозг, систему связей с соответствующим информационным полем, иметь соответствующее энциклопедическое образование (чтобы, по крайней мере, не путаться в названиях) и возможность заниматься этой работой.

2.2. Способ реализации.

К способам реализации следует отнести только способ реализации вариантов «а, б» из 2.1. Вариант «в» реализации не подлежит, так как он не удовлетворяет целям науки («Незнание – сила»). Итак, способ реализации – это формирование для соответствующих мафиозных кланов системы управления обществом и доведения до общества прелестей такого управления. При организации системы управления используется принцип проруби – «что легче всплывает и хуже пахнет». В этом случае общество, в случае неудовлетворения своих потребностей, стремится избавиться от плавающего слоя, но на его место всегда на чисто научной основе всплывает новый, но немного с другими качествами. Если системы управления можно заменять (социализм, демократия, капитализм и т.д.), то мафиозные кланы, являющиеся заказчиком науки, не подлежат замене – клан удаляется либо целиком, либо модифицируется под новые цели и задачи.

Нет проблем в формировании сознания общества – его не существует. Если программа развития сформирована, то соответствующая мафиозная структура подбирает под программу соответствующую систему управления и преподносит обществу, предварительно указав на чистку проруби. Несознательные элементы общества подчиняются выполнению разработанной программы путем их уничтожения, подавления, порабощения и т.д.

Наука, которая изыскивает (вернее транслирует из информационного поля) основы текущего развития общества, не может входит в систему управления или являться составной частью мафиозного клана. В то же время сама наука недоступна ни системе управления, ни заказчику (мафиозному клану). Поэтому и существует контроль.

Как правило, управление наукой условно выбираемое, вернее, назначаемое – при полном согласии верха научной пирамиды и заказчика. Структура науки – это многослойная пирамида, где каждый производительный слой обрамлен системой контроля.

Те, кто непосредственно формирует систему знаний, подвержены опасности быть изгнанными за пределы пирамиды в случае, если не удастся зацепиться за какое-либо кресло после выдачи результата. Как правило, первая конструкция устойчивого кресла – это степень доктора (Дока Торы) наук. Кресло академика может уже плавать в любой проруби, несмотря на обилие академий (более 180), научных центров, институтов, пирамида одна. Вся секретность исследований скрыта от общества, а не от «кирпичиков» пирамиды.

Каждая страна вправе иметь свою систему управления, но она не имеет право развиваться по другой программе, цели и задачи которой определены пирамидой. Можно на месяц или на 50 лет обогнать в развитии, но нельзя идти поперёк или в противоположную сторону от единой пирамиды, которая и транслируется с того информационного поля, относительно которого и строилась пирамида. Нет, и не может быть разных пирамид в одном информационном пространстве. В то же время одна научная пирамида не может работать в различных информационных пространствах, так как цели в каждом пространстве разные. В данном случае рассматривается информационное пространство с условным номером 4 (частота связи на 75.45004500 октаве). Плотность этого информационного поля, в связи с несовершенством самой системы жизнеобеспечения (обеспечивающей само информационное пространство), постоянно снижается, что приводит к несогласованию действий и размыванию цели.

2.3. Технические средства.

Средства, используемые наукой (кроме генетически заложенных системой жизнеобеспечения), назовем техническими средствами. Это средства, с помощью которых преобразуются данные, полученные из информационного поля. Сюда можно отнести и тот уровень знаний, приобретенный при достижении предыдущей целевой программы. Однако в связи с уменьшением плотности информационного пространства 4, нет возможности использовать новые технические средства, поэтому приходится новые задачи решать с помощью многократно проверенных старых

технических средств, которые на современном этапе уже являются анахронизмом и не могут служить средством для достижения цели.

Какие же это средства?

Известно, что одна из программ содержит материал по преобразованию ядерных запасов в минеральное сырье. Тогда эту работу необходимо проводить на основе, в которой известно все об атоме, его структуре, морфологии, альбедо, и т.д.

Но современная наука располагает системой метрических единиц, построенных на лошадиных константах, модели атома Бора, таблице Менделеева. Попытка перестроить техническую базу упирается в не информативность, а это мешает понять и цели.

В науке перевороты происходят редко – только в связи с коренным изменением информационной базы, предназначенной для выполнения новой программы. Не доведя до науки новой технической базы, нельзя с неё спрашивать результаты, как бы быстро они бы не потребовались. В чём же загвоздка? Почему старая информационная база не годится для решения новых задач? Ведь именно на этой базе созданы и ядерное оружие, и космические корабли. Вкратце рассмотрим основные концепции старой информационной базы, или технические средства предыдущей программы.

2.3.1. Система физических констант.

Самая важная – это константа мощности (джоули, эрги, ватты и т.д.). Но эта константа является переводной от лошадиной силы (1 л.с.=746 ватт – американская лошадь и 1 л.с.=745.7 ватт – английская лошадь). Какого цвета была лошадь, какой масти, сколько зубов, как подкована – наука умалчивает. Известно также, что НАДСИСТЕМА указывает на тактовый интервал времени (24, 60, 60). Но использование такого интервала допустимо только в макросистемах, при внешних связях. А при расчетах протонного атома время иное. Установлено также, что часы на крыше и в подвале небоскреба показывают разное время. Но и это не все. Тактовый магнитный импульс от Солнца приходит совсем не в то время как принято с учетом лошадиных констант. То же самое можно сказать о метрических единицах, понятии инерционной массы.

О неинерционной массе наука и представления не имеет.

2.3.2. Атом.

Модель Бора (а вместе с этим – квантовые электродинамика и электромеханика) являются на сегодня убожеством времён питекантропа, но ничего взамен пока нет, и по–прежнему все расчёты производятся с электронами, протонами (которые сталкиваются) и кварками. Затрачиваются колоссальные средства на поиск космических частиц (то есть ионных образований).

2.3.3. Таблица Менделеева.

Замыкает группу технических средств таблица Менделеева – таблица макроионных структур без учета энергетических особенностей и без смысла их существования. Таблица построена по структуре атома Бора, и если ее на что–то заменить, то техническая база рухнет.

Для того чтобы этого не произошло, необходимо обновить понятия, уточнить многие параметры и перейти к новой технической базе.

Если генетически не подготовлены биологические структуры, значит необходимо увеличить плотность информационного пространства с тем, чтобы в достаточно короткое время приступить к реализации программы с новой целью.

3. Научная база иных информационных пространств.

Каждая Система Жизнеобеспечения формирует под себя собственное информационное пространство. Таких пространств на Земле **18**, и все они предназначены, как и **4**, для выполнения собственных программ. Рассмотрим, например, научную базу информационного пространства **6**.

Это пространство, построенное, как и в случае с автономным протонным полем, на базе протонного атома. Но плотность его незначительна и не превышает плотности информационного пространства **4**. Октавы связи с этим пространством – 71.625625, 73.625625, 77.625625 и 79.625625. Информация, находящаяся в этом пространстве, имеет особую ценность, так как содержит все

данные по структурам атомов и их энергетическим характеристикам. Кроме того, имеется информация о текущем состоянии программы и ее цели. Другие пространства, например, пространство 11, содержит информацию (по типу стенографического отчета) о всех изменениях, происходящих в нейтринном пространстве. Найдена первая частота связи (октава 91.450450), но плотность пространства чрезвычайно мала. Информационные пространства не пересекаются и не могут быть замечены без знания об их существовании.

В информационном пространстве 2 содержится информация о местонахождении минеральных ресурсов на Земле, способах их преобразования для целей создания неинерционных масс при возможностях перемещения на 50 и 60 октавах состояния.

4. Наука, власть, религия.

Никакая наука не может быть создана без информационного пространства. Никакие исследования не могут быть начаты или даже задуманы без знания среды, в которой они должны развиваться. Поэтому конкретные знания ложатся на ту среду, где они и были получены. Но это совсем не означает, что знания были как бы в информационном шаре, впоследствии развернутом в пространстве. Представим себе паука, плетущего паутину. Аналог этому – создание информационного пространства. Целью создания паутины является привлечение всех автономных структур, пересекающих Космос, «высасывание» у этих структур информации и распространение этой информации по собственному информационному пространству через носители, созданные по образу и подобию. Таким образом, реализованные идеи Жюль Верна, и прочих великих фантастов не что иное, как переданная им конкретная информация, полученная от очередной «мухи», которая не смогла преодолеть паутину, опоясавшей Землю. Информационное пространство построено именно по типу паутины (Подсистема), сам паук как контрольная структура – Система. Но таких пауков на Земле 18, и у каждого собственное информационное пространство. Далее для обеспечения безопасности паутины формируются системы зависимости объектов, несущих украденную информацию (ученых), от различных условий с целью недопущения полученной информации в другие паутины. **Это формирование коридора,**

где левая стенка – система власти, и правая – религия. В эти пределы загоняется все, что соответствует генотипу сформированного информационного пространства и поддерживается, исходя из безопасности Системы. Если обрушить одну из стенок, Система создает новую, поэтому в рамках уже созданного информационного пространства нельзя разрушать то, что не подлежит разрушению. Наука должна контролироваться властью (можно, конечно, допустить некоторых академиков и даже докторов наук, имеющих собственный стул, поплавать в проруби вместе с представителями власти) и иметь запасной вариант списания всех неудач. В этом случае всегда можно сослаться на Бога, к которому даже на стуле не подъедешь. Границы коридора определяются плотностью информационного поля, в котором есть еще понятия энергетической информационной плотности, голографического отображения, времени и пространства реакций. Несоответствие параметров коридора объектам, для которых он предназначен, приводит только к тому, что никакая Система не сможет использовать необходимую информацию даже для собственных нужд. Учитывая наличие музыкального русского ряда, который с успехом используется при работе с пауками, можно предположить, что такой музыкальный (8–ми регистровый) ряд можно использовать для коренного изменения свойств паутины даже в условиях существования в самом информационном коридоре.

Подбирая контуры для формирования тона NA, можно не просто суперпозировать информационное пространство, но и добиться того, чтобы паук просто сбежал, чтобы не быть съеденным в условиях информационного голода.

P.S. Понятийная база октав даётся в статье:

«Принципы Управления».

5.3. Вымыслы о догонах, или как создаются сказки

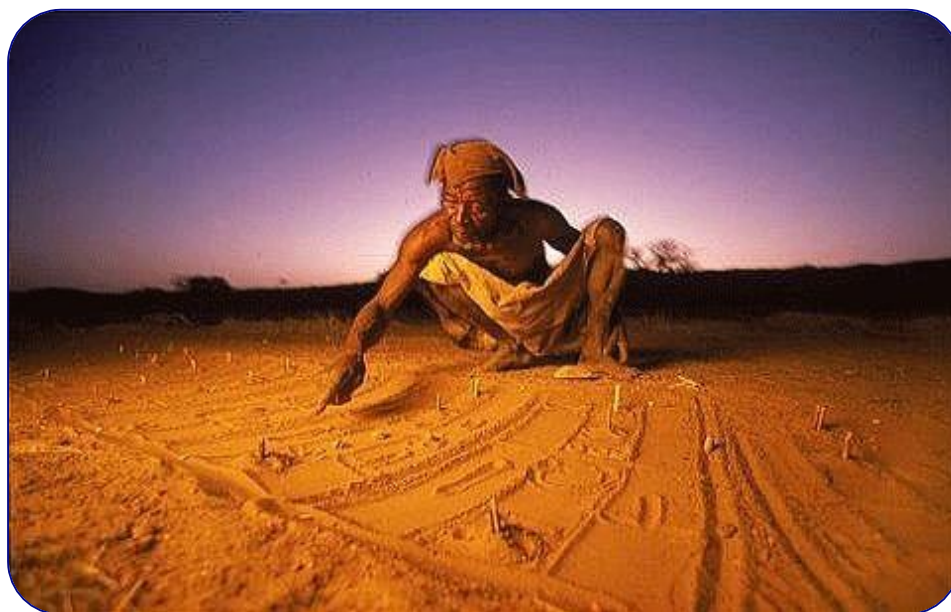

Догоны – небольшой (численностью примерно в 300 тысяч человек) земледельческий народ, живущий в основном на плато Бандиагара (Республика Мали), куда они пришли между X и XIII веками, принеся с собой свой главный алтарь – Лебе, свои странные обычаи и верования, своё самобытное искусство... «Укрывшись в горных селениях, – пишет этнограф Б.Шаревская, – догоны сохраняли до самого последнего времени многие архаические обычаи и верования. Это характеризует и их мифологию».

Начиная с 1931 года, группа французских ученых во главе с Марселем Гриолем и Жерменой Дитерлен изучали быт и мировоззрение догонов. Результатом этой огромной работы явилась книга «Бледный Лис» (названная так по имени одного из самых популярных персонажей догонского фольклора), первый том которой вышел в свет в 1965 году.

Французские этнологи длительное время жили бок о бок с догонами, находясь с последними в самых дружеских отношениях. Доброе внимание, проявленное профессором Гриолем и его

коллегами к духовной культуре этого народа, нашло свой отклик среди догонов. Решением совета патриархов Марсель Гриоль был допущен к посвящению в тайное знание.

Итак, что нового узнали французские учёные?

Странно, но факт – единственная известная в настоящее время информация о взрыве Сириуса В исходит именно от догонов. Олубару сообщили французским исследователям, что вскоре после появления людей на Земле спутник Сириуса – звезда По – внезапно вспыхнул, а затем начал постепенно тускнеть и через 240 лет стал совершенно невидим.

Можно предположить: именно догонам удалось зарегистрировать взрыв Сириуса В, незамеченный астрономами других стран. Но здесь мы оказываемся в ситуации, где, по известному выражению, «загадка объясняется тайной». В самом деле, догоны не только отметили сам факт изменения яркости Сириуса, но и прекрасно разобрались, что взорвался не он, а его спутник, известный нам как Сириус В, а догонам – как **По толо** – звезда По.

Ещё в 1950 году М.Гриоль и Ж.Дитерлен в «Журнале общества африканистов» обратили внимание на необычные представления догонов о Сириусе: эта звезда считалась тройной, главный компонент именовался **Сиги толо**, а спутники его – **По толо** и **Эмме йа толо**. Здесь следует заметить, что догоны делят все небесные тела на планеты, звёзды и спутники. Звёзды именуются **толо**, планеты – **толо таназе** («звёзды, которые движутся»). Первые входят в «семью звёзд, которые не обращаются (вокруг другой звезды)» – **того дигилеле тогу**; вторые – в «семью звёзд, которые обращаются» – **толо гону тогу**. Спутники называются **толо гонозе** – «звёзды, которые описывают круги». Точность и чёткость этих представлений поразительна (не забудем, что речь идёт о народе, чьи обычаи и мифология носят на себе печать глубокой древности). Но ещё более загадочен тот факт, что характеристики звезды **По** ни в чём существенном не отличаются от характеристики Сириуса В, определенных уже в наше время с помощью весьма совершенных приборов.

Прежде всего, звезда По – белая, как зерно по (фонию, разновидность проса). В святилищах догонов эта звезда символизируется очень белым камнем. Период обращения **По толо** вокруг **Сиги толо** составляет 50 лет (современные данные:

49,9 года). Эта звезда имеет небольшие размеры при огромном весе и плотности: «Она – самая маленькая и самая тяжёлая из всех звёзд». Согласно воззрениям догонов, все вещи в мире состоят из четырех основных элементов – земли, воды, воздуха и огня. В **По толо** элемент «земля заменён металлом» во всех его видах и особенно в виде «сагала». Это металл «более блестящий, чем железо, и такой тяжёлый, что все земные существа, объединившись, не смогли бы поднять и частицы».

Но если тождество **По толо** и Сириуса В вряд ли можно подвергать сомнению, то с **Эмме йа толо** положение не столь просто. Современной астрономии второй спутник Сириуса неизвестен, хотя в течение последних десятилетий астрономы разных стран неоднократно высказывали предположение о существовании в этой системе ещё одной звезды. Небезынтересно и представление догонов о том, что **Эмме йа толо** вращается вокруг **Сиги толо** по более длинной траектории, чем звезда **По**, а период её обращения составляет те же 50 лет. Звезда **Эмме йа** несколько больше, чем **По толо**, и в 4 раза легче. Её ещё называют «маленьким солнцем женщин» – **йау наи даги**.

Увы, пример с Сириусом не единичен. Догоны знают, что звёзды «удалены от Земли, близко к которой находится только Солнце», Сириус, именуемый «пупом мира», играет главную роль в группе звёзд, включающей созвездие Ориона и некоторое число близлежащих (на небосводе) звезд. К последним относятся Плеяды, «звезда Козьего Пастуха» – **Энегерин толо** (гамме Малого Пса), **Тара толо** (Процион) и др. Совокупность этих светил составляет «внутреннюю» систему звезд (или «опору основы мира»), которая, по мнению догонов, непосредственно участвует в жизни и развитии людей на Земле. «Внешняя» же система состоит из других более далеких светил, «в меньшей степени вмешивающихся в человеческую жизнь». Эта система образует «спиральный звёздный мир» – **Йалу уло**, – который можно наблюдать на небе в виде Млечного Пути. Олубару полагают, что **Йалу уло** вращается вокруг оси, проходящей через Полярную звезду и созвездие Южного Креста.

(На самом деле полюса Галактики проецируются: северный – на созвездие Волос Вероники, южный – на созвездие Скульптора. Любопытно, однако, что ось Полярная–Южный Крест лежит почти в одной плоскости с осью Галактики. И «почти» –

расхождение составляет 5–7[®] – перпендикулярно к ней). Таких «спиральных звёздных миров», или, по современной терминологии, галактик, во Вселенной бесконечно много, а сама Вселенная – «бесконечна, но измерима».

Более того: она населена различными живыми существами. На «других землях», по мнению догонов, есть «рогатые, хвостатые, крылатые, ползающие люди». Что касается растений, то, к примеру, семена тыквы и щавеля «перед тем, как попасть на Землю, легли на край Млечного Пути» и «проросли во всех мирах вселенной».

О строении солнечной системы догонам также кое-что известно. Правда, для них она состоит лишь из пяти планет: Венеры, Земли, Марса, Юпитера и, по-видимому, Сатурна. Вместе с тем, догоны знают, что Солнце вращается вокруг своей оси, а Земля «вертится вокруг себя и пробегает, кроме того, большой круг адуно дигили – «круг мира» – как волчок, вращение которого сопровождается ещё и перемещением». Луна – **Ие пилу** – «сухая и мертвая», и она вертится вокруг Земли.

У Юпитера – **Дана толо** – есть четыре спутника, изображаемых как четыре небольших камня рядом с камнем побольше (символизирующим планету), а у Сатурна – **Йалу уло толо** – «постоянное гало» (то есть кольцо). **Дана толо** (Юпитер), **Толо йаэу** (Венера), **Йапуну толо** (Марс), **Йалу уло толо** (Сатурн) вращаются вокруг Солнца. Говорят: «Юпитер следует за Венерой, медленно вращаясь вокруг Солнца».

«Бледный Лис» Йуругу является героем большого цикла мифов. Он символизирует собой засуху, тьму, беспорядок и является противоположностью влаге, свету, порядку в лице Номмо. Но среди моментов и ситуаций, достаточно обычных для фольклорных персонажей, встречается нечто неожиданное. Так, один из рисунков, выполненных в типичной для догонов «многозначной» манере, изображает среди прочего и то, что «Лис спустился в ковчеге со звезды По». На другом рисунке показаны Солнце и Сириус (причём диаметр Сириуса превышает диаметр Солнца), соединенные кривой, закручивающейся вокруг каждого из светил. Может быть, не лишено оснований предположение Гэррье о том, что эта кривая представляет собой траекторию межзвездного перелёта...

Впрочем, не один только Лис высаживался на Земле. Немного позже другой «ковчег» перенёс на нашу планету Номмо (воображаемого получеловеком–полузмеёй с гибкими конечностями без суставов, красными глазами, и раздвоенным языком), вместе с которым прибыли и предки людей. Этот ковчег приземлился после восьмилетних «качаний» в небе, «подняв воздушным вихрем тучу пыли». «Люди, которые во время спуска и в момент удара при посадке видели блеск **Сиги толо**, присутствовали теперь при первом восходе Солнца, которое поднялось на востоке и с этого момента осветило вселенную...»

Это описание тоже в какой–то мере говорит в пользу гипотезы о прилёте из системы Сириуса, но недостаточно точно. Речь идет, по существу, лишь о том, что в момент посадки ковчеха двинулись по своим траекториям все небесные светила, и было завершено создание вселенной. И всё же упоминание о блеске одного **Сиги толо** во время полёта и о том, что пассажиры ковчеха увидели Солнце, только прибыв на Землю, любопытно.

Спуск ковчеха изображен (в символической манере) на фасаде догонского святилища. Ромбы символизируют «четырёхугольное» «небесное пространство», прямоугольники – «четырёхстороннее» «земное». Между этими фигурами, в верхней части фасада, изображены звёзды: **По толо** и **Эмме йа толо**, а также «теоретическое небесное место, где находится **Номмо ди**». Иногда это «теоретическое место» отождествляется с **Энегерин толо** – гаммой Малого Пса. Что побудило догонов «поселить» **Номмо** на не самой яркой звезде не такого уж заметного созвездия?

И всё–таки, несмотря на отдельные привлекательные моменты, приходится заключить, что «контактные» мотивы в мифологии догонов весьма смутны. Сам сюжет о появлении предков с неба для Африки не нов и не так уж необычен. Не имей догоны столь точных знаний о вселенной, он вряд ли бы привлёк особое внимание в плане проблемы палеоконтакта. Но когда сообщается о звезде, невидимой без телескопа, точно описываются её характеристики и говорится, что некто Йуругу прибыл с этой звезды, – невольно призадумываешься.

Спутник Сириуса – Сириус В, звезда 8,5–й величины. Такой объект уж совсем невозможно разглядеть невооруженным глазом. Видимое угловое расстояние от главного компонента – 7,6 секунды дуги. Практическая разрешающая способность человеческого глаза

(острота зрения) составляет в среднем 1 угловую минуту, теоретический (дифракционный) предел для глаза около 12 угловых секунд. Некоторые люди могут к нему приближаться: мать Кеплера, например, видела фазы Венеры (её максимальный угловой размер 25–30 угловых секунд). Однако различить две звезды внутри дифракционного предела для смертного невозможно. А в нашем случае дело осложняется ещё и тем, что сам Сириус – очень яркая звезда, почти в 10 тысяч превышающая блеск спутника.

Не случайно Сириус В был открыт лишь в середине XIX века, да и то косвенным методом – по наблюдению малых отклонений в собственном движении главного компонента, подобно тому как сейчас обнаруживают тёмные, невидимые спутники звёзд.

Свою астрономическую осведомленность жрецы догонов, хранители священного «языка Сириуса» («сиги со»), объясняют тем, что их предки в незапамятные времена были переселены на эту планету с «по толо», т.е. с Сириуса В.

На этом сказку о догонах можно закончить.

Информационный коллапс.

1. Система Управления Земли, созданная миллиарды лет назад и включающая не только Комплексы Управления на Земле, но и на планетах, спутниках планет, Солнце, не допустит прибытия посторонних без разрушения самой Системы Управления. Никакие НЛО на Землю не прилетали (и никого не привозили).

Кроме того, перемещение в Космосе биологических структур невозможно – через некоторое время от них осталась бы куча песка.

2. Прежде чем дать информацию, Система Управления готовит всё необходимое не только для приёма информации, но и создаёт структуры, поддерживающие выданную информацию.

Развитие происходит ступенчато. В первую очередь создаются k–структуры контроля, обеспечивающие коридор как восприятия информации, так и действия по этой информации.

Обеспечив контроль, Система Управления создаёт в высоких октавах (неинерционная масса) среду, в которую будет последовательно, в рамках контроля, записываться какое-либо действие. Производится пуск, и если управление полностью под

контролем (проверяется 7 раз), производится материализация среды.

3. Материализация среды производится на полностью подготовленную базу. Это может быть мозг одного или нескольких человек, но могут быть и обитатели континента. Новая информация не обязательно поступает туда, где восприятие её достигло максимума. Можно выбрать и представителей какого-либо племени.

Ввод 500-летней Программы предусматривал к 2012 году завершение формирования «золотого миллиарда» и «золотого миллиона». Для остальных жителей Земли – конец света.

Информационно это происходило последовательно:

– уничтожение всех, чей мозг не мог работать в структуре к-контроля;

– запись Программы и выдача её через Нострадамуса;

– техническое перевооружение;

– минимальные знания о Космосе. Здесь и было выбрано племя в западной Африке как носители знаний.

В Программе не предусматривалось передача знаний по физике Земли, Небесной механике, атомных структурах, о формах и методах управления. Для этих знаний к 2050 году должен быть подготовлен новый мозг, который бы имел двустороннюю связь с Системой Управления. Последовательность исполнения – смотри «предсказания» Кларка.

Информационный коллапс наступает в случае исчезновения контроля и неуправляемые действия по новой информации, при этом происходит разрушение мозга.

Пример. В 2006 году Система Управления перешла на командный русский язык. До этого русский язык вводился всему населению Земли за 257 лет до рождения А.С.Пушкина. Родина русского языка – Эфиопия, все необходимые частоты для перестройки мозга были получены Комплексом связи со спутниками планет (расположен в Эфиопии). С 2006 года наблюдается информационный вакуум у значительной части населения и отдельные проявления знания языка (которому не учили). С 2006 года информацию стали получать только те, чей мозг имеет полную среду восприятия на русском языке.

Информация, записанная догонам, должна работать на завершающей стадии формирования «золотого миллиарда», что и

НАСТУПИЛО ВРЕМЯ ПРАВДЫ

произошло. К тому же «учёный мир» уже был подготовлен к восприятию той информации, которая была записана догонам более 500 лет назад.

5.4. Круги на полях



Круги на урожае.

Введение.

В разных районах Земного шара появляются круги с рисунками. Наиболее красиво они выглядят на полях, особенно на полях созревающей пшеницы.

Пшеница укладывается по кругу, её энергетические характеристики оказываются выше, чем у нетронутых колосков. Рисунки – самые разнообразные.

Интерес к кругам стал проявляться с развитием авиации (сверху лучше видно).

Размеры кругов и сложность рисунка впечатляют.

Мнения светил от науки:

–круги создаёт голубая звезда (Англия, Ю.Уэльс), которая информирует землян о надвигающейся катастрофе;

–круги – это фантомы космического разума, приносящие на Землю знания о гармонии, блаженстве, и прочих благах;

–круги даёт Космический разум, это и сакральная геометрия, и пульсация свободы, и модель ДНК, и книга жизни и многое другое, включая проекции созвездий.

Что здесь главное?

То, что все круги приходят из Космоса. Исследуя круги в Ю.Уэльсе, заметили, что перед образованием круга идёт нарастание низкочастотных колебаний, затем они пропадают, и вдруг появляется круг. Если это на пшеничном поле, то колоски аккуратно уложены (они потом быстрее созревают) по спирали.

Как правило, круги появляются примерно в одном месте (разброс не более 6 км), потому какая точность попадания должна быть у голубой звезды и как она может «нарисовать» круг в то время, когда она по другую сторону от места рисунка.

Собственно Космос не имеет возможности самостоятельно рисовать что-либо, можно использовать лазер, например, который есть на Сириусе. Однако опять – вопросы по точности и размерам рисунков.

Есть мнение, что рисунки создают НЛО, которые пролетают над Землёй, но в момент создания рисунков никто не видел этих НЛО.

Кому поручить дать объяснение феномену кругов?

В первую очередь – церкви. Так как она уже имеет опыт по беспощинной торговле водкой, объяснить природу кругов для неё – раз плюнуть.

Во-первых, в некоторых кругах явно просматривается крест, а значит, на входе в круг можно поставить кассира. Можно придумать и затем раздавать (в церкви ничего бесплатно не делается) их прихожанам. С собой круг не унесёшь, на хоругви его не нацепишь, но, сколько святых мест можно создать!

Во-вторых, науке (официальной). Но наука уже имеет свои круги. Раньше это были синхрофазатроны, сегодня – адронный коллайдер. Заниматься какими-то кругами, да ещё на сельхозугодиях, куда раньше всех научных деятелей гоняли на уборку урожая, без финансирования, без квартир, дач, степеней – палкой не загонишь.

В-третьих, неофициальной науке. Это все виды колдунов, ведьм, учёных с большой дороги (например, представителей РАЕН), экстрасенсов, уфологов и прочих. Здесь надо иметь в виду, что на первом этапе все работы по изучению кругов будут строиться на энтузиазме, затем захочется узнать, есть ли круги на Марсе или на Плуtone, и расходы по проблеме превысят ВВП Земли.

Потому для начала остановимся на самой проблеме, не обращаясь к светилам и тем более к РАЕН.

Мнение Дилетанта от науки.

Итак, все круги, в том числе и на урожае, создают Объекты (НЛО).

Расположение всех НЛО на Земле $-3300 > h > -4400$ метров. Объекты морского базирования круги не создают. Если Объект находится у Вас под домом, он создаст круг, но его никто не заметит, при этом Ваше состояние при перемещении от трамвая до дома может резко меняться. Основная часть НЛО находится именно под населёнными пунктами. Неожиданные разрушения домов, пропадание интернета, связи может тоже быть связано с активизацией НЛО, и с Космосом это никак не связано.

Система Управления и Комплексы Управления используют различные системы счисления для работы с людьми, Объектами, автоматами Управления. Информация для Объектов поступает от Системы Управления Объектами по тем же шинам, что и для остальных. Объекты распознают «свою» информацию по собственному музыкальному ряду. Но это – входная информация. Каждый объект имеет собственную программу подъёма, выполнения рабочего задания и посадки.

Эта программа может быть скорректирована только Системой Управления Объектами. Корректировка передаётся по шинам (их на Земле 8640000 штук, наука их считает магнитными линиями).

Каждый Объект имеет возможность в конусе с углом образующей 30° (на поверхности Земли это будет $R \geq 3$ км) сформировать любой код. Продолжением конуса является цилиндр до $h=12400$ метров, но он уже в решётке атмосферы. В 1988–89 годы проводили эксперимент: используя газовый лазер, текст (на обычном листе формата А4) размещали на

металлической фольге. Размер страницы текста был не более 4 микрон, в микроскоп можно было всё разглядеть.

Все НЛО имеют лазерное оружие, которое используется и для обратной связи с Системой Управления Объектами через решётку атмосферы.

Перед созданием рисунка с «полотна» убирают всех посторонних. Это достигается включением низкочастотного генератора (по типу создания «летучих голландцев»). Гонять посторонних не обязательно во всём радиусе. Когда информация об отсутствии посторонних появляется на Объекте, производится передача текста (12 минут).

По завершении передачи устанавливается какая-либо картинка, подтверждающая адрес Объекта.

Передача сообщения, в отличие от Объектов морского базирования, ведётся на сверхвысоких частотах, 122 октава. Картинка передаётся на октавах 36–62. Решётка воды и решётка материальных структур при этом не затрагиваются, но всё, что растёт и бежит, получают высокий потенциал на этих октавах.

Если Объект расположен под населённым пунктом, низкочастотный генератор не включается.

По рисунку можно идентифицировать:

–тип Объекта;

–координаты Объекта по карте Системы Управления Объектами;

–текст сообщения (китайская грамота).

Китайская грамота – это образы (не буквы). В одном образе (иероглифе) может быть слово или текст. Рисунок – это система «иероглифов», и через решётку атмосферы этот образ передаётся в Систему Контроля.

За время существования объектов на Земле было передано свыше 400000 рисунков, многие из них имели прямое отношение к развитию знаний («незаметно для окружающих повысить у Вас культурный уровень» – Необыкновенный концерт, Образцов). Вся форматизация рисунков относится к «лошадиной грамоте» и к науке отношение не имеет.

Из всех Объектов на Земле под полями располагается не более 2% объектов.

Рисунки, передаваемые до 0 года и после 0 года, принципиально отличаются. До 0 года это были директивные

указания всем, кого они привезли и материализовали. После 0 года все рисунки относятся к контролю.

Заключение.

Как и в случае с рыбой, интерес к которой появляется после её съедения, так и с кругами – интерес к ним после их появления. Однако существует график появления кругов (на урожае), имеется форма и последовательность текстов, по рисунку можно узнать дату появления на том же поле (или у Вас в квартире) зелёных роботов в скафандрах.

5.5. Кайлас – гора свастики



Управление миром идёт под знаком свастики

Справка.

Кайлас – гора высотой порядка 6700 метров, от которой берут начало четыре главные реки Тибета, Индии и Непала (Инд, Сатледж, Брахмапутра и Карнали). Гора Кайлас до сих пор все ещё считается непокоренной. Священную гору Кайлас можно было бы назвать Олимпом Центральной Азии. Согласно традиции индуистов, на Кайласе обитает один из богов, входящих, наряду с Брахмой и Вишну, в верховную триаду («тримурти») – грозный Шива, своим танцем «тандава» поддерживающий порядок во Вселенной.

Помимо обители Шивы или Будды, на вершине горы Кайлас, расположен вход в таинственную страну Шамбалу. Если обойти гору по определенному маршруту, можно получить отпущение всех грехов, если 13 раз – не попадёшь в Ад в течение пятисот последующих перерождений, и получаешь право обойти Кайлас по

другому маршруту... Сделав это 108 раз, вырвешься из круга перерождений и достигнешь просветления Будды. Маленький, но



очень важный нюанс – если ты делаешь все это для удовлетворения собственной амбиций – толку не будет и Кайлас тебе отомстит.

*Основная
Пирамида Тибета – гора Кайлас имеет слоистое строение, отличное от*

окружающих её обычных гор.

«В тибетских текстах написано, что Шамбала является духовной страной и находится на северо-западе от Кайласа. Мне трудно рассуждать на эту тему с научной точки зрения. Но я могу совершенно утвердительно сказать, что комплекс Кайласа имеет прямое отношение к жизни на Земле; когда мы сделали карту–схему «Города Богов», состоящего из пирамид и каменных зеркал, то были весьма удивлены – схема оказалась похожей на пространственную структуру молекул ДНК». (с) профессор Эрнст Мулдашев

Таинственный город богов.

Это было очень давно. Сыны владели удивительной силой пяти элементов, с помощью которой построили гигантский город. Именно в нём, как утверждают восточные религии, находился Северный полюс до Всемирного потопа. Во многих восточных странах гора Кайлас считается святейшим местом на планете Земля. Она и окружающие Кайлас горы были построены с помощью могущественной силы пяти элементов: воздуха, воды, земли, ветра и огня.

В Тибете эту силу считают как психическую энергию Вселенной, как что-то недоступное и недостижимое для осмысления человеческим умом! А тут ещё на высоте 5680 метров находится знаменитая «Долина Смерти», пройти через неё можно только священной дорогой. Сойдешь с дороги – попадешь в зону

действия тантрической силы. А каменные зеркала так изменяют ход времени для тех людей, которые туда попадали, что за считанные годы они превращались в стариков.

Каменные зеркала горы Кайлас.

Эти уникальные каменные конструкции имеют гладкую или вогнутую поверхность. Наибольшая загадка для науки –

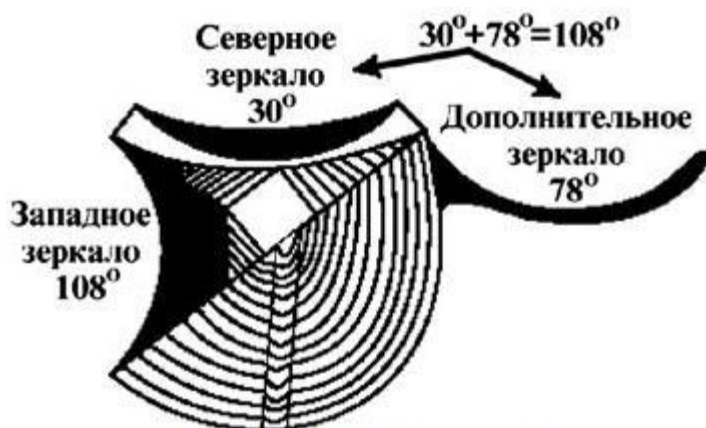

способность каменных зеркал Кайласа изменять время. «Время» – это энергия, способная концентрироваться и распространяться.

Схема основной Пирамиды тибетского комплекса – горы Кайлас

(вид сверху). Показаны три гигантских каменных зеркала.

Пример временного действия тибетских зеркал – загадочная смерть четырёх альпинистов, которые во время экспедиции сошли с указанной священной дороги, а после возвращения за один год постарели и умерли.

Медицина не смогла установить причину их смерти. Все каменные зеркала имеют разную форму и разные размеры. Одно из них которое имеет высоту 800м, называют «Каменный дворец счастья».

Считают, что оно является местом перехода в другие параллельные миры. Наибольшие «зеркала» – плоские склоны западной и северной сторон главной пирамиды Кайлас, они имеют чётко вогнутую форму. Высота каждого из них – 1800м. Учёные утверждают, что такие огромные плоскости имеют способность передавать энергию, которая накапливается в самих пирамидах, соединяя её с потоками других энергетических сил Вселенной.



Схема расположения Пирамид комплекса Кайласа в Тибете.

Зеркала Кайласа и Библия.

О том, что вогнутые зеркала способны «растягивать» или «ужимать» время, две тысячи лет назад на острове Патмос получил откровение Иоанн Богослов. Но если он услышал и передал нам зашифрованную в притче информацию, а Мулдашев только увидел и описал каменные зеркала Тибета, то академик Козырев сделал зеркало, которое ход времени... меняет.

Он считал время не абстрактным понятием, а конкретной энергией, способной или концентрироваться (тогда время «сжимается»), или распространяться (тогда время «растягивается»). Самым поразительным является тот факт, что люди, побывавшие внутри зеркал Козырева, явно чувствовали головокружение, страх, переносились в свое детство.

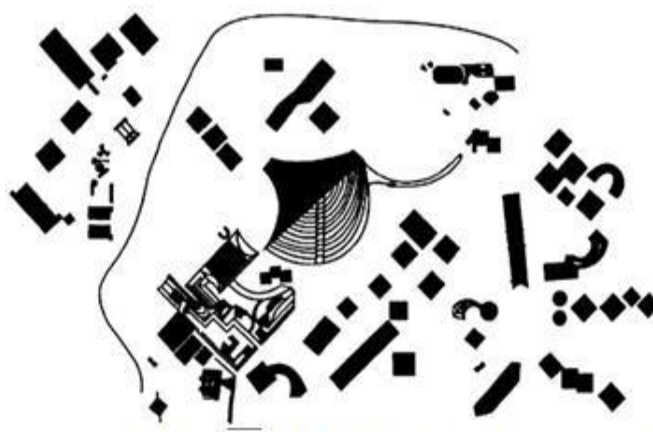
Это объясняется тем, что они буквальным образом погружались в энергию, именуемую временем. И под действием этой энергии ощущали изменения в самих себе и в восприятии мира. При этом зеркала Козырева не превышали высоты в два–три метра. А каменные зеркала Кайласа, по свидетельству Мулдашева, размером почти с двухкилометровую гору.

Речь идет, конечно, о самых больших каменных зеркалах. Размещенные определенным образом по отношению друг к другу, они и создают желаемый эффект «машины времени», которая способна переносить посвященного не только в разные временные эпохи, но и в другие миры. Между прочим, и пирамиды Египта когда–то были покрыты сверкающими на солнце изразцами, тоже, по сути, зеркалами. Надо сказать, что в древности почти все сооружения, имеющие пирамидальную форму, были снабжены множеством зеркал. Далекие наши предки знали толк в обращении с этой уникальной энергией, которую мы называем время.

Кстати, знаменитый ясновидец и пророк XX века Эдгар Кейси видел на дне океана в районе Бермудского треугольника огромное зеркало, которое, по его словам, способно искривлять временное пространство.

Дополнение к справке (неизвестное начало).

Кайлас, Тибет, гора свастики, или Юндрунг–Гуцег – «девятиэтажная гора свастики».

Широта: **30.4483777059657** СШ; Долгота: **81.3129043579102** ВД.

Высота (h)=**6700**м.

Со склонов горы берут начало реки Индии – **Ганг, Брахманутра, Инд, Кали Гандаки**, рядом – высокогорное озеро **Манасаровар**.

Одно из 32 главных мистических мест на Земле, откуда исходят мистические излучения.

В пещерных лабиринтах Кайлас хранится легендарный чёрный камень с Ориона.

Число 108:

- Сумма углов западного и дополнительного зеркал;
- Число молитвенных чёток у лам;
- Если обойти Кайлас 108 раз (3–4 года – обход горы 60 км), то святой;
- Число малых пирамид вокруг Кайласа;
- Число осей симметрии (18), умноженное на число трансляций (6)=108!;

Высота вогнутого зеркала 800 м.

Главное западное зеркало Кайласа направлено точно на египетские пирамиды, а два «северных» зеркала – на мексиканские.

Египетский сфинкс смотрит на Кайлас.

Ось, проведённая от Кайласа на противоположную сторону Земного шара указывает на о. Пасхи.

Соединив меридианы Кайлас с Египетскими пирамидами, выйдем на о. Пасхи.

Расстояние от Кайласа до Египетских пирамид =1/4 меридиональной линии Кайлас–о. Пасхи.

Если соединить о. Пасхи с Мексиканскими пирамидами, то продолжение этой линии выходит на Кайлас. Расстояние о.Пасхи–мексиканские пирамиды =1/4 меридиональной линии о. Пасхи–Кайлас.

Расстояния от о. Пасхи до мексиканских пирамид и от Кайласа до египетских пирамид одинаково.

Если соединить линией египетские и мексиканские пирамиды, то эта «четверть» Земного шара делится на 2 абсолютно равных треугольника.

Если соединить линией Кайлас с монументом Стоунхэндж (Англия, Ю.Уэльс), то продолжение этой линии выводит на о. Пасхи, а расстояние Кайлас–Стоунхэндж равно 1/3 меридиональной линии Кайлас–о. Пасхи.

Эта линия делит указанную четверть Земного шара пополам.

Если отложить на этой линии $1/3$ расстояния от о. Пасхи, то (примерно):

- Бермуды–Кайлас=6714 км,
- Кайлас–Стоунхэндж=6714 км,
- Бермуды–Стоунхэндж=6714 км,
- Бермуды–о. Пасхи=6714 км,
- Кайлас–Северный полюс=6714 км.

Отметим: средний радиус Земли =6371 км.

Верхний предел слоя атмосферы Земли, в котором поддерживается решётка на 16 октаве с матрицей 44444, равен 340–345 км (от уровня моря).

Расстояния даны условно. Действительные расстояния – иные. Все узловые терминалы связаны друг с другом и время передачи и приёма информации не зависит от расстояния между ними. Это достигается за счёт фазирования и настройки мантиссы (с задержкой или без).

Комплекс Стоунхэндж – контрольный, следит за состоянием поверхности океана, при этом относительно гравитации на 63 октаве калибрует средний радиус Земли. При этом: $6371+340(345)=6711(6716)$.

Это радиус действия Систем жизнеобеспечения Земли.

Остальные магические места и соответственно метрические соотношения – смотри «магика святых мест». Особо отметим, что каждое «святое место» имеет соответствующее обеспечение, форму для вполне определённых целей.

Функции Кайласа.

Кайлас – это огромный подземный Комплекс, содержит 4828 пирамид, из них 1244 пирамиды с плавающей геометрией. Глубина залегания – до 12880 метров. Комплекс обслуживают материализованные биоструктуры генотипа 333. Комплекс Кайлас создавался вместе с Землёй.

Кайлас несёт двойную нагрузку:

–как Система Управления всеми биоструктурами на Земле, для этого имеет архив памяти, архив Программ и архив всех кодов для связи с любой Системой на Земле;

–как Комплекс Управления и контроля всех биоструктур.

Включение Кайласа как Комплекса Управления производится каждый вторник в 03-14-45 (время Московское, летнее), и в течение суток вся информация не только собирается и обрабатывается, но по этой информации производится корректировка относительно Программных функций (как правило, записывается видеофильм, который у домохозяек назван сном).

Кайлас имеет связь со всеми структурами на Земле, диапазон текущих октав 16-128, переходных октав 12-224, полная Система имеет диапазон 12-512 октавы. Кстати, 512-код Земли.

Удивительное совпадение:

площадь материков и островов =149.1 млн км², площадь океанов =361.1 млн км², сумма =510,2 млн км².

Пирамиды Комплекса Кайлас включаются, если необходимо произвести Программную коррекцию в решётках атмосферы от – 4400 метров до +12400 метров, при этом находиться у Кайласа опасно – можно получить «таджикский вариант» –старик в 3 года. Необходимую информацию все получают из решётки атмосферы, и лазить на гору совсем не обязательно. Замечание для нефтяников – при попытке что-либо пробурить в районе расположения Комплекса Кайлас получите оплеуху. Сначала снимут мозг, а затем уберут 63 октаву (рубашку).

Комплекс Кайлас работает не автономно. Одновременно включаются все подчинённые Системы Контроля (всего 484), Главный Вычислительный центр (Ирландия), координатор (остров Пасхи), Комплекс Управления мозгом атмосферы (Гренландия), Система синхронизации времени (Стоунхендж), архив спутниковых посланий (Сфинкс у пирамиды Хеопса). Если перед включением необходим набор мощности, включается Комплекс Бермуды. Кайлас имеет всё необходимое для автономной работы во всех трёх материальных пространствах – октавы 16-64 (текущее), 132-196 (основное), 248-484 (при работе с объектами, или НЛО).

5.6. Луна (начало)

Самый неизученный объект Солнечной системы



Введение.

Луна – особый объект Солнечной системы. Имеет свои НЛО, Земля живёт по лунному календарю. Главный объект поклонения у мусульман.

На Луне никто никогда не был (прибытие американцев на Луну – это мультфильм, снятый на Земле).

1.Глоссарий

1	Свет	Электромагнитная волна, воспринимаемая глазом	$(4-7.5) \cdot 10^{14}$ гц (лямбда=400-700 нм)
2	Световой год	Расстояние, проходимое светом за год	0.3068 парсек = $9.4605 \cdot 10^{15}$ м
3	Парсек (пс)	Расстояние, с которого	206265 а.е=

НАСТУПИЛО ВРЕМЯ ПРАВДЫ

		средний радиус земной орбиты (1 а.е), перпендикулярный углу зрения, виден под углом 1 секунда	$31 \cdot 10^{15}$ м
4	Диаметр нашей Галактики		25000 парсек
5	Радиус Вселенной		$4 \cdot 10^{26}$ м
6	Сидерический месяц (S)	Это звёздный месяц – период движения Луны на небе относительно звёзд (полный оборот вокруг Земли)	$27.32166 = 27$ суток 7 час 43 мин
7	Сидерический год (T)	Период обращения земли вокруг Солнца	
8	Синодический месяц (P) Саросский цикл, или МЕТОН	$ST = PT - PS$ смена фаз	$29.53059413580..$ 29 д 12 ч 51 м 36"
9	Драконический месяц (D)	Период обращения Луны относительно узлов её орбиты, т.е. точек пересечения ею плоскости эклиптики	$27.21222 = 27$ суток 5 час 5 мин
10	Аномалистический месяц (A)	Период обращения Луны относительно перигея, ближайшей к земле точке её орбиты	$27.55455 = 27$ суток 13 час 18 мин
11	Линия узлов Лунной орбиты медленно поворачивается навстречу движению Луны, совершая полный оборот за 18.6 года, тогда как большая ось Лунной орбиты поворачивается в ту же сторону, куда движется Луна, с периодом 8.85 года		
12	АПЕКС (направление движения Солнца)	Лямбда–Геркулес, расположено выше главной плоскости звёздной системы (смещение 6 пк)	
13	Внешняя граница Солнечной системы (сфера		$1 \text{ пк} = 2 \cdot 10^5 \text{ а.е.}$

НАСТУПИЛО ВРЕМЯ ПРАВДЫ

	Хилла)	
14	Граница Солнечной системы (орбита Плутона)	39 а.е.
15	Астрономическая единица – расстояние Земли до Солнца (а.е.)	$149,6 \cdot 10^6$ км
16	Расстояние С.С. от центральной плоскости Галактики	8000 пк
17	Линейная скорость движения С.С. вокруг Галактического центра	220 км/сек

СОЛНЦЕ

1	Радиус	$6,96 \cdot 10^5$ км
2	Периметр	$43,73096973 \cdot 10^5$ км
3	Диаметр	$13,92 \cdot 10^5$ км
4	Ускорение свободного падения на уровне видимой поверхности	270 м/сек²
5	Средний период вращения (Земных суток)	25,38
6	Наклон экватора к эклиптике	$7,25^\circ$
7	Дальность Солнечного ветра	100 а.е.

Прибыло 3 Луны. 2 Луны уничтожены планетой (Фаэтон), которая взорвала себя.

Параметры оставшейся Луны:

N		Энциклопедия
1	Орбита – эллиптическая	
2	Эксцентриситет	0.05490
3	Радиус R	1737,983 км
4	Диаметр	3475,966 км
5	Окружность (периметр)	10920,0692497 км
6	Апогей	405500 км
7	Перигей	363300 км
8	Среднее расстояние	384400 км
9	Барицентр системы Земля – Луна от центра масс Земли	4670 км
10	Расстояние между центрами Земли и Луны: Апогей	379564.3 км, угол $38'384640$

	Перигей	км, угол 36'
11	Наклон плоскости орбиты (к плоскости эклиптики)	5°08'43.4"
12	Средняя скорость по орбите	1.023 км/сек (3683 км/час)
13	Суточная скорость видимого движения Луны среди звёзд	13.2°
14	Период орбитального движения (сидерический месяц)=Периоду осевого вращения	27.32166 сут.
15	Смена фаз (Синодический месяц)	29.5305941358 сут.
16	Экватор Луны имеет постоянный наклон к плоскости эклиптики	1°32'47"
17	Либрация по долготе	7°54'
18	Либрация по широте	6°50'
19	Наблюдаемая поверхность Луны	59%
20	Угловой радиус (с Земли) видимого диска Луны (на среднем расстоянии)	31'05.16"
21	Площадь поверхности	3.796* 10 ⁷ км ²
22	Объем	2.199*10 ¹⁰ км ³
23	Масса	7.35*10 ¹ т (1/81.30 от м. З.)
24	Средняя плотность	3.343 г/см ³
25	с Луны угол Земли	48"
26	Плотность ионной структуры равномерна и составляет	2.4 кг/дм ³

2. В состав ионной структуры входят ионные образования практически всей таблицы ионных структур кубической структуры с преобладанием S (серы) и радиоактивных редкоземельных элементов. Поверхность Луны сформирована путём напыления с последующим разогревом.

На поверхности Луны ничего нет.

Луна имеет две поверхности – внешнюю и внутреннюю.

НАСТУПИЛО ВРЕМЯ ПРАВДЫ

Площадь внешней поверхности – $120 \cdot 10^6 \text{ км}^2$ (код Луны – комплекс N 120), внутренней поверхности – $116 \cdot 10^{10} \text{ м}^2$ (маска кода).

Сторона, обращенная к Земле, тоньше на 184 км.

Центр тяжести располагается за геометрическим центром.

	<p>Внутри Луны есть все необходимое для жизни 66:</p> <ul style="list-style-type: none">– собственное освещение 53.875875 октава (бэта);– ускорение 1.52 g (внутри);– на поверхности 1,633 g;– 120 люкс/кв.метр освещение;– 64 октава обеспечение жизни;– другие октавы, необходимые для жизнеобеспечения. <p>В среднем потери составляют до 45%, до Земли доходит 50–55% излучений.</p>
--	---

Все комплексы надежно защищены и не обнаруживают себя даже при работе.

В момент импульса (излучения) может не значительно измениться скорость вращения или орбита Луны. Компенсация – за счет направленного излучения октавы 43. Эта октава совпадает с октавой решетки Земли и не наносит вреда.

Комплексы на Луне предназначены в первую очередь, для поддержания автономного жизнеобеспечения, и во-вторых, для обеспечения (в случае избытка зарядового эквивалента) систем жизнеобеспечения на Земле.

Главная задача – не изменять альбедо Солнечной Системы, и за счет разностных характеристик, с учетом коррекции орбиты, эта задача выполнена.

Геометрически в существующий до этого закон формы, позволяющий выдерживать 28.5–дневный такт смены последовательности излучений (так называемые фазы Луны), идеально вписаны пирамиды коррекции, что завершило конструкцию комплексов.

Всего существует 4 фазы. Полная Луна имеет мощность излучения 1, остальные фазы – $3/4$, $1/2$, $1/4$. Каждая фаза – 6.25 дней, 4 дня нет излучений.

Тактовая частота всех октав (кроме 54) – 128.0, но плотность тактовой частоты мала, и поэтому яркость в оптическом диапазоне незначительна.

При коррекции орбиты используется тактовая частота 53.375. Но эта частота может изменить решетку верхнего слоя атмосферы, и может наблюдаться эффект дифракции.

В частности, с Земли количество Лун может быть 3, 6, 12, 24, 36. Этот эффект может продолжаться максимум 4 часа, после чего решетка восстанавливается за счет Земли.

Длительная коррекция (при нарушении альbedo Солнечной Системы) может привести к оптическому обману, но при этом возможна ликвидация слоя защиты.

3. Метрика пространства.

Введение.

Известно, что атомные часы, установленные на вершине небоскреба и в его подвале, показывают разное время. Любое пространство связано со временем, и при установлении дальности и траектории необходимо представить не только конечный пункт следования, но и особенности преодоления этого пути в условиях изменения фундаментальных констант. Все аспекты, связанные со временем, будут приведены в «метрике времени».

Целью настоящей главы является определение действительных значений некоторых фундаментальных констант, например, парсек. Кроме того, учитывая, особую роль Луны в системе жизнеобеспечения Земли, уточним некоторые понятия, остающиеся за рамками научных исследований, например, либрацию Луны, когда с Земли видно не 50% поверхности Луны, а 59%. Отметим также пространственную ориентацию Земли.

4. Роль Луны.

Науке известна огромная роль Луны в системе жизнеобеспечения Земли. Приведем лишь некоторые примеры.

– **При полной Луне** частичное ослабление силы притяжения Земли приводит к тому, что растения впитывают больше воды и микроэлементов из почвы, **поэтому собранные в это время**

лечебные травы оказывают особенно сильное воздействие.

–Луна, из-за близости к Земле, сильно воздействует своим гравитационным полем на Земную биосферу и вызывает, в частности, изменения магнитного поля Земли. Ритм Луны, приливов и отливов вызывает в биосфере изменения ночной освещенности, давления воздуха, температуры, действий ветра и магнитного поля Земли, а также уровня воды.

–Рост растений и урожай зависят от звездного ритма Луны (период 27.3 дня), а активность животных, охотящихся ночью или вечером – от степени яркости Луны.

–При убывании Луны снижался рост растений, когда Луна прибывала – увеличивался.

–Полнолуние сказывается на росте преступности (агрессивности) у людей.

–Время созревания яйцеклетки у женщин связано с ритмом Луны. Женщина склонна производить яйцеклетку в той фазе Луны, когда она родилась сама.

–При полнолунии и новолунии число женщин с менструацией достигает 100%.

–Во время убывающей фазы возрастает число рождаемых мальчиков, и понижается количество девочек.

–Свадьбы обычно проводят во время возрастания Луны.

–При возрастании Луны сеяли то, что растет над поверхностью Земли, при убывании – наоборот (клубни, коренья).

–Дровосеки рубят деревья при убывающей Луне, т.к. дерево содержит в это время меньше влаги и дольше не подвергается гниению.

–При полнолунии и новолунии наблюдается тенденция к уменьшению мочевой кислоты в крови, 4-й день после новолуния – самые низкие показатели.

–Прививки при полнолунии обречены на провал.

–При полнолунии ухудшаются легочные заболевания, коклюш, аллергия.

–Цветное зрение у человека подчиняется лунной периодичности.

–При полнолунии – повышенная активность, при новолунии – пониженная.

–Подстригаться принято при полнолунии.

–Пасха – первое воскресенье после весеннего равноденствия, первый день

Полнолуния.

Таких примеров можно привести сотни, но уже то, что Луна существенно влияет на все аспекты жизни на Земле, видно из вышеприведенных примеров. Что мы знаем о Луне? Это то, что приведено в таблицах по Солнечной системе.

Известно также, что Луна не «лежит» в плоскости орбиты Земли:

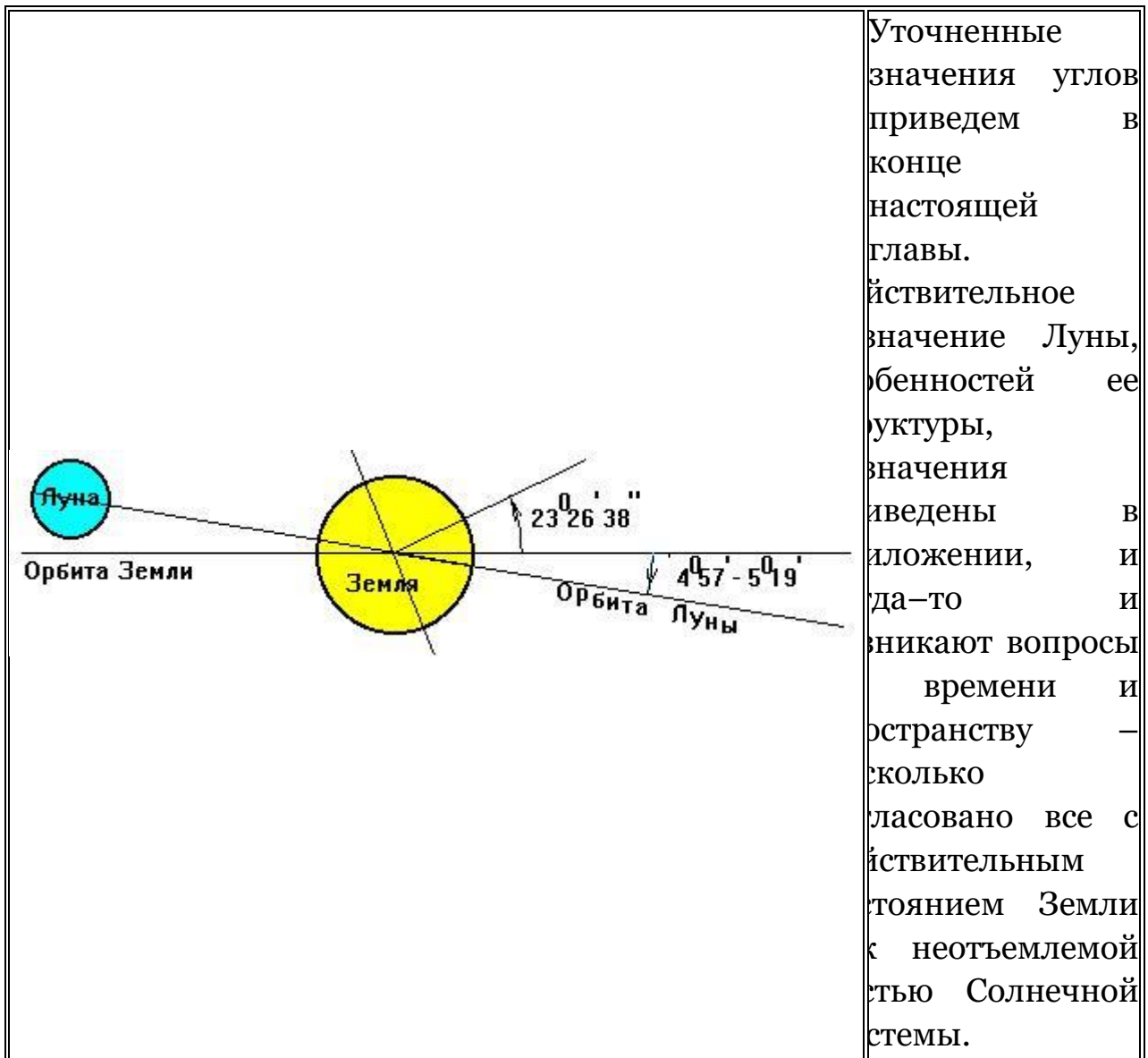

Рассмотрим состояние главной астрономической единицы – парсек на основании тех данных, которыми располагает современная наука.

5.6. а. Луна (продолжение)



5. Действительное значение астрономической единицы расстояния.

Если оставить то, что за астрономическую единицу расстояния необходимо взять расстояние от Земли до Солнца, то ее значение несколько другое. Известны 2 значения: абсолютная скорость движения Земли $V=29.765$ км/сек и угол наклона экватора Земли к эклиптике $=23^{\circ}26'38''$, или 23.44389° . Если подвергнуть сомнению эти два значения, вычисленные с абсолютной точностью за время многовековых наблюдений, значит разрушить все, что известно о Космосе.

Теперь настала пора приоткрыть некоторые тайны, которые и так были известны, но на них никто не обращал внимания. Это, во-первых, то, что **Земля движется в пространстве по спирали, а не по орбите Кеплера**. Известно, что Солнце перемещается, но оно перемещается вместе со всей Системой, значит, движение Земли происходит по спирали. Второе – это то,

что **сама Солнечная Система находится в поле действия Гравитационного репера**. Что это такое, будет показано ниже.

Известно наличие смещения центра гравитационной массы Земли в сторону Южного полюса на 221.6 км. Однако Земля движется в обратном направлении. Если бы Земля просто двигалась бы по орбите Кеплера, по всем законам движения гравитационной массы движение было бы вперед Южным полюсом, а не Северным.

Волчка здесь не получается из-за того, что инерционная масса приняла бы нормальное положение – Южным полюсом в сторону движения.

Однако любой волчок может совершать вращение со смещенной гравитационной массой только в одном случае – когда ось вращения строго перпендикулярна плоскости.

Но на волчок действуют не только сопротивление среды (вакуума), давление всех излучений от Солнца, взаимное гравитационное давление других структур Солнечной Системы. Поэтому угол, равный $23^{\circ}26'38''$ именно с учетом всех внешних воздействий, включая воздействия гравитационного репера. Орбита Луны имеет обратный угол к орбите Земли и это, как будет показано ниже, не соотносится с расчетными константами. Представим себе цилиндр, на который «намотана» спираль. Шаг спирали= $23^{\circ}26'38''$. Радиус спирали равен радиусу цилиндра. Развернем один виток этой спирали на плоскость:

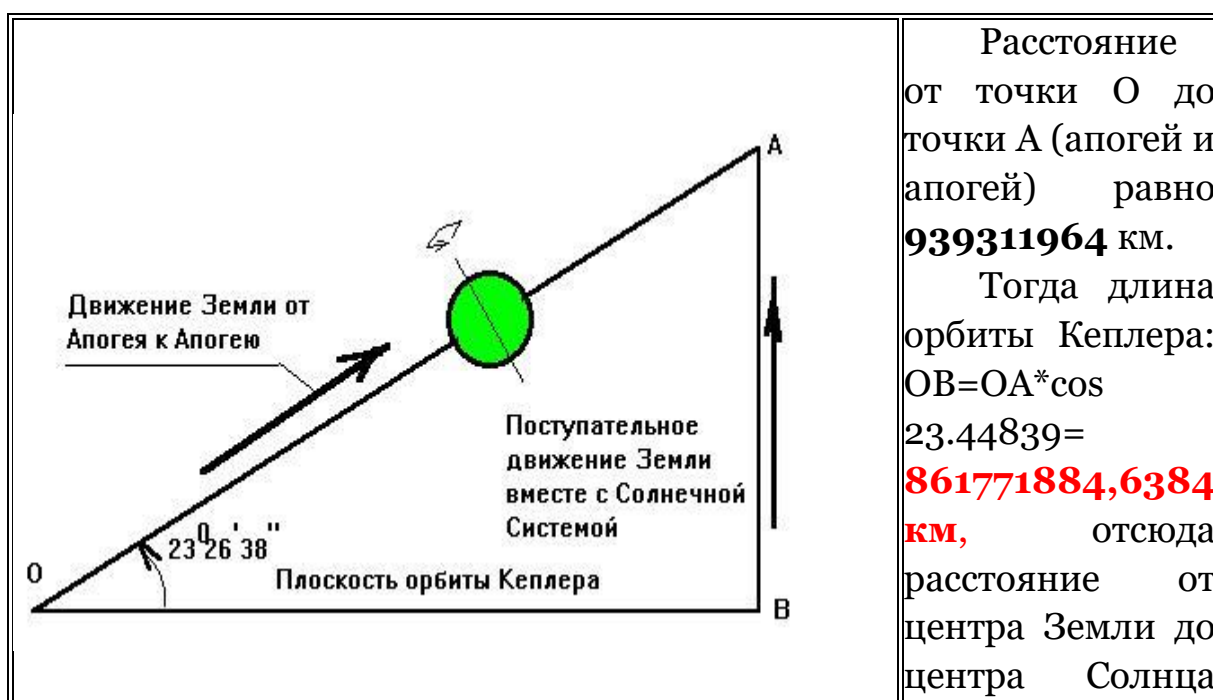

	<p>будет равно 137155371,108 км, то есть несколько меньше того значения, которое известно (на 12344629 км) – почти на 9%. Много это или мало, посмотрим на простом примере. Пусть скорость света в вакууме составляет 300000 км/сек. При значении 1 парсек=149.5 млн.км время прохождения Солнечного луча от Солнца до Земли составляет 498 сек, при значении 1 парсек = 137.155 млн. км это время будет составлять 457 сек, то есть на 41 секунду меньше.</p>
--	---

Эта разность почти в 1 минуту имеет колоссальное значение, так как, во-первых, меняются все расстояния в Космосе, и, во-вторых, нарушается тактовый интервал систем жизнеобеспечения, **причем накопленная или не добранная мощность систем**

жизнеобеспечения может привести к срыву работы самой системы.

6. Гравитационный репер.

	<p>Влияние гравитационного репера на изменение орбиты Земли будет рассмотрено в следующей главе.</p> <p>Известно, что плоскость эклиптики имеет наклон относительно силовых линий гравитационного репера, но направление движения — перпендикулярно этим силовым линиям.</p>
--	--

4. Либрация Луны. Рассмотрим уточненную схему орбиты Луны:

	<p>Углы группы А: $5^{\circ}18'58.42''$ — апогедий, $5^{\circ}17'24.84''$ — перигелий</p> <p>Углы группы В: $4^{\circ}56'58.44''$ — апогедий, $4^{\circ}58'01''$ — перигелий</p>
	<p>Учитывая то, что Земля двигается по спирали, а также прямое воздействие гравитационного репера, на Луну этот репер также</p>

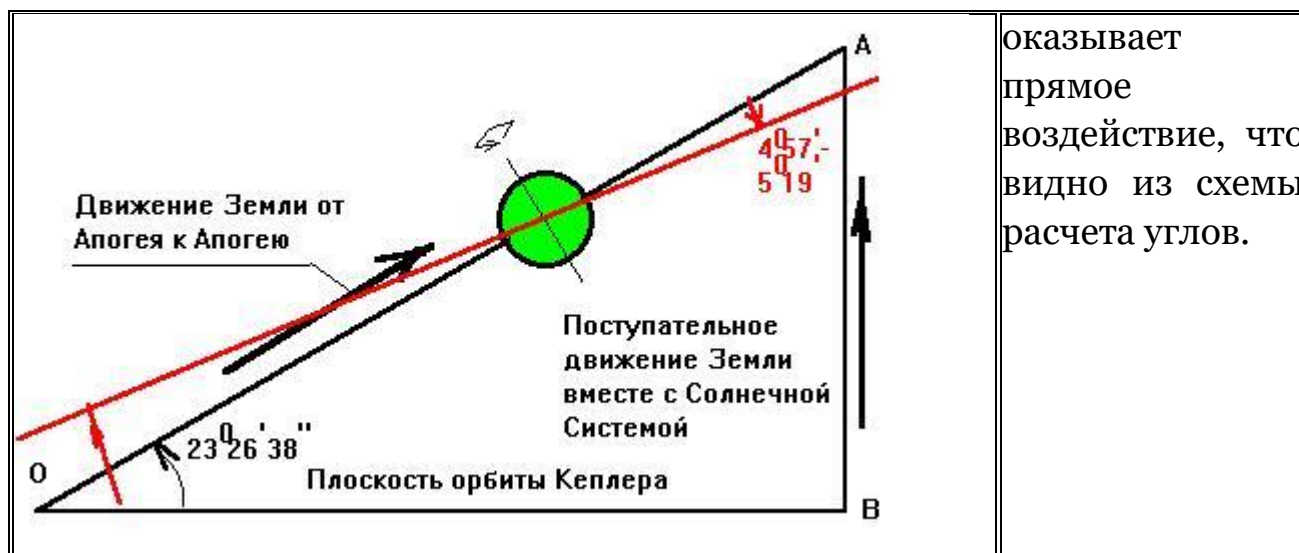

оказывает прямое воздействие, что видно из схемы расчета углов.

7. Практическое использование константы «парсек».

Как было показано ранее, значение константы «парсек» существенно отличается от той величины, которая используется в повседневной практике. Рассмотрим несколько примеров использования этой величины.

8.1. Контроль времени.

Как известно, любое событие на Земле происходит во времени. Кроме того, известно, что любой космический объект, обладающий неинерционной массой, имеет собственное время, которое обеспечено тактовым генератором высокой октавы. Для Земли это 128 октава, и такт=1 секунде (биологический такт немного отличается – коллайдеры Земли дают такт 1.0007 секунды). Инерционная масса имеет время жизни, определяемое плотностью зарядового эквивалента и его значением при связи ионных структур. Любая неинерционная масса обладает магнитным полем, и скорость распада магнитного поля определяется временем распада верхней структуры и потребностью более низких (ионных) структур в этом распаде. Для Земли, учитывая ее Вселенский масштаб, принято единое время, которое измеряется в секундах, и время – функция пространства, которое проходит Земля за один полный оборот, поступательно двигаясь по спирали вслед за Солнцем.

В таком случае должна быть некоторая структура, которая производит отсечку «0» времени и относительно этого времени производить определенные манипуляции с системами жизнеобеспечения. Не имея такой структуры, невозможно

обеспечить как устойчивое положение самой системы жизнеобеспечения, так и связи системы.

Ранее рассматривалось движение Земли, и было выведено, что радиус орбиты Земли существенно (на **12344629** км) отличается от принятого во всех известных расчетах.

Если принять скорость распространения гравито–магнито–электроволны в Космосе $V=300000$ км/сек, то эта разность орбит даст **41.15** сек.

Можно не сомневаться, что только это значение внесет существенные коррективы не только в проблемы решения задач жизнеобеспечения, но крайне важно – в связь, то есть сообщения попросту могут не доходить до назначения, чем могут воспользоваться иные цивилизации.

Отсюда – надо понимать, какую огромную роль играет функция времени даже в неинерционных системах, поэтому рассмотрим еще раз то, что всем хорошо известно.

8.2. Автономные структуры контроля систем координации.

Необычно, но к системе именно координации следует отнести пирамиду Хеопса в Эль–Гизе (Египет) – 31° восточной долготы и 30° северной широты.

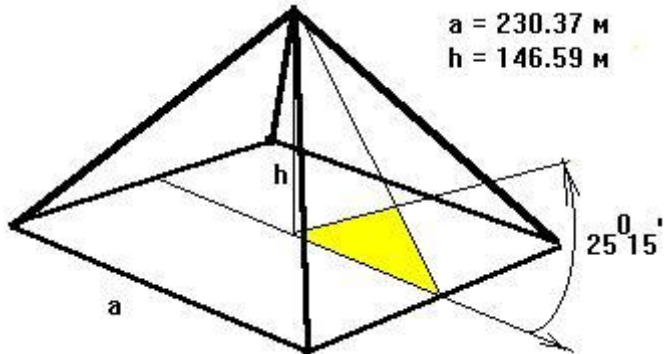
	<p>Необычно то, что угол входа в пирамиду составляет $25^\circ 15'$, и при дневном положении точно направлен на Полярную звезду. Но такого угла в астрономии нет, поэтому и считают пирамиду просто ритуальным комплексом. Произведя несложные расчеты (см. приложение), получим, что именно такой угол был у Земли в условиях отсутствия Луны. Это значит, что оставлен след исходного состояния Земли, и угол наклона</p>
---	--

	экватора составлял именно $25^{\circ}15'$. На сколько же изменилась орбита Земли при появлении Луны?
--	---

Общий путь Земли за один оборот составляет **939311964** км, тогда проекция на орбиту Кеплера: **$939311964 \cdot \cos(25.25)^{\circ} = 849565539,0266$** .

Радиус $R_{исх} = 135212669,2259$ км. Разность между исходным и текущим состоянием составляет $14287330,77412$ км, то есть проекция орбиты Земли изменилась на $t = 47,62443591374$ сек. Много это или мало – зависит от назначения систем управления и длительностью связи.

9. Исходный репер.

Местоположение исходного репера – $37^{\circ}30'$ восточной долготы и $54^{\circ}22'30''$ северной широты. Наклон оси репера составляет $3^{\circ}37'30''$ к Северному полюсу. Направление репера: **$90^{\circ} - 54^{\circ}22'30'' - 3^{\circ}37'30'' = 32^{\circ}$** .

Используя Звездную карту, находим, что исходный репер направлен на созвездие Большой медведицы, звезда **Мегрец** (4-я звезда). Следовательно, исходный репер был создан уже при наличии Луны. Заметим, что именно эта звезда больше всех интересует астрономов (см. Н. Морозова «Христос»). Кроме того, эта звезда названа именем Ю. Лужкова (других звёзд не было).

5.6. в. Луна (продолжение)



10. Ориентация.

	<p>Рассмотрим следующую схему:</p> <p>После появления Луны за счет изменения угла наклона экватора на $1^{\circ}48'22''$ произошло смещение орбиты Земли. При сохранении положения начального репера, который на сегодня уже ничего не определяет, остался только исходный репер, но то, что будет показано ниже, может на</p>
--	---

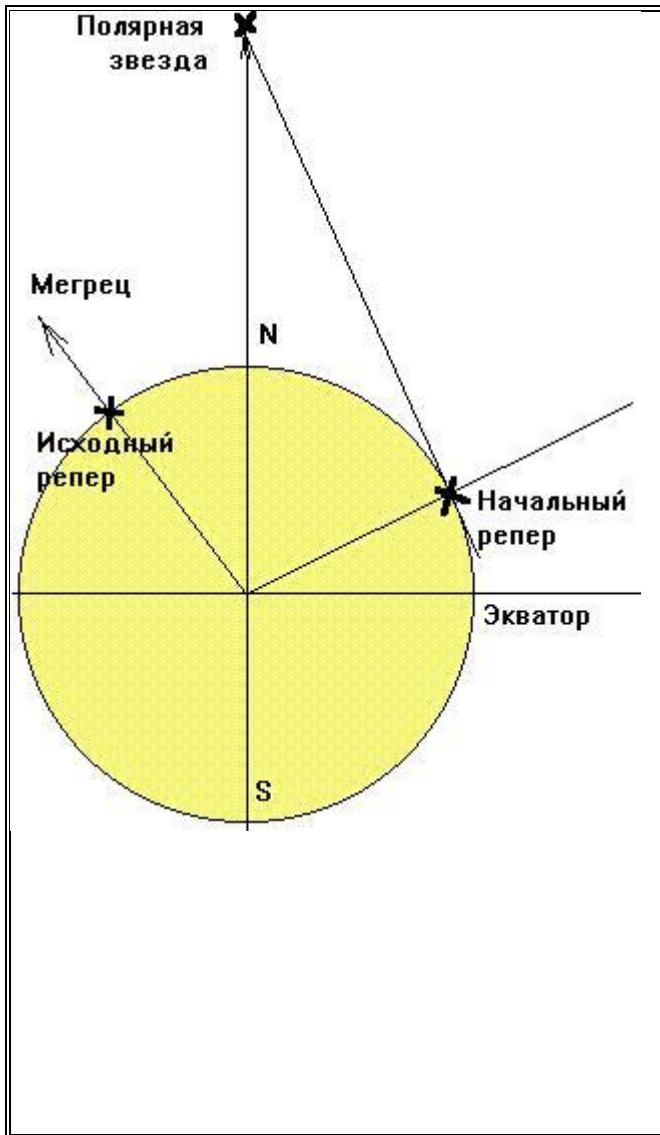

первый взгляд показаться маленьким недоразумением, легко поправимым.

Однако здесь и кроется то, что в состоянии привести любую систему жизнеобеспечения к развалу.

Первое относится, как было указано ранее, к изменению времени движения Земли от апогея до апогея.

Второе – Луна, как показали наблюдения, имеет тенденцию изменять поправочный член во времени, и это видно из таблицы.

Ранее указывалось, что орбита Луны по отношению к орбите Земли имеет наклон:

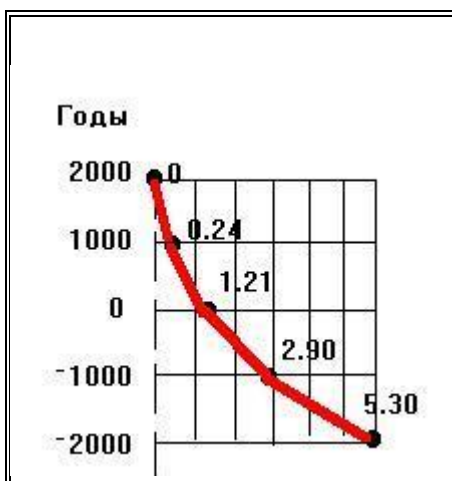

Углы группы А:
 $5^{\circ}18'58.42''$ – апогелией,
 $5^{\circ}17'24.84''$ – перигелий
 Углы группы В:
 $4^{\circ}56'58.44''$ – апогелий,
 $4^{\circ}58'01''$ – перигелий
 Однако вводя поправочный член, получим иные значения для орбиты Луны.

Третье замечание – Лунные циклы. Как известно, не Юлианский календарь (Метон) имеет 13 месяцев, но если привести полную таблицу оптимальных дней (Пасха), то увидим серьезное смещение, которое не было учтено при расчетах. **Это смещение,**

выраженное в секундах, уводит нужную дату далеко от оптимальной точки.

11. СВЯЗЬ.

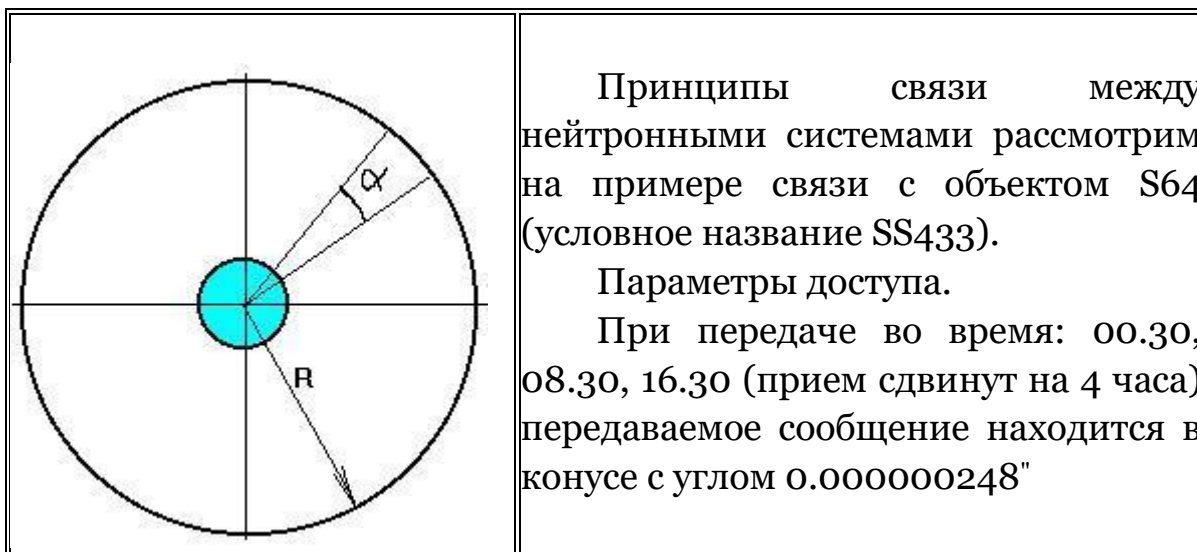

При радиусе зоны активного приема, равным 124.000 км на поверхности зоны круг захвата составляет 30.75 м. При приеме сообщений 75% резонансного пика приходится на двойной радиус активной зоны приема и может быть принят любой станцией.

Энергетические характеристики:

Передача: ЭИ= $1.28 \cdot 10^{-2}$ вольт*м²; МИ= $4.84 \cdot 10^{-8}$ вольт/м³;

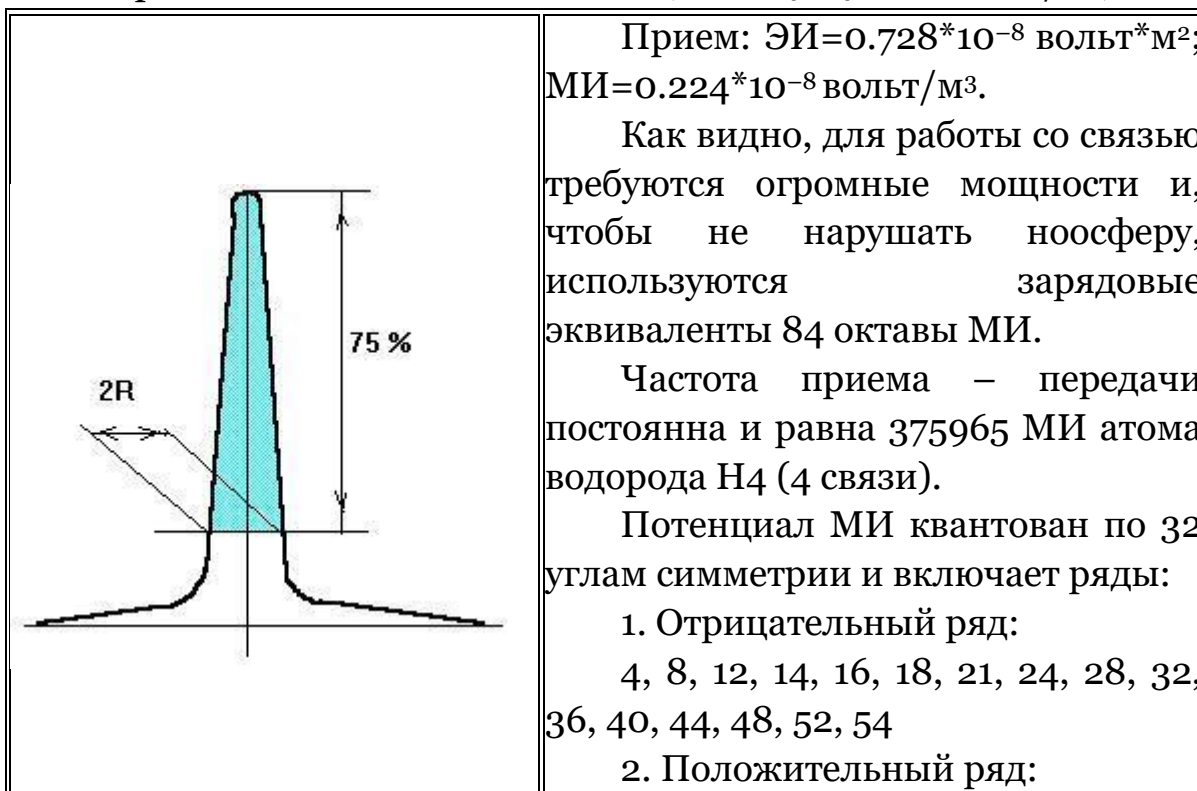

	54, 56, 58, 62, 64, 68, 72, 74, 76, 78, 82, 84, 88, 92, 94, 96.
--	--

Эти два ряда определяют только алфавитную группу и знак системы символа, и не всегда используются все углы.

При использовании всех углов мощность повышается в 16 раз.

Для кодирования используется 8–разрядная азбука:

DO RE MI FA SOL LA SI NA.

Главные тона знака не имеют, т.е. 54 октава определяет главный тон. Разделитель – 62 октава потенциала. Между двумя смежными углами – дополнительная разбивка на 8, поэтому один угол содержит весь алфавит. Положительный ряд предназначен для кодирования команд, приказов и распоряжений (таблица кодирования), отрицательный ряд содержит текстовую информацию (таблица–словарь).

При этом используется 22–знаковая азбука, известная на Земле. Используется подряд 3 угла, последние знаки последнего угла – это точка и запятая. Чем значимее текст, тем более высокие октавы углов используются.

Текст сообщения:

1. Кодовый сигнал – 64 знака + 64 пропуска (fa). 6 раз повторить.
2. Текст сообщения – 64 знака + 64 пропуска и 6 раз повторить, если текст срочный, то 384 знака, остальное – пропуски (384) и нет повторений.
3. Ключ текста – 64 знака + 64 пропуска (повторяются 6 раз).

Учитывая наличие пропусков, на принимаемый или передаваемый текст накладывается математический шнур ряда Фибоначчи, и поступление текста – непрерывное.

Второй математический шнур отсекает красное смещение.

По второму кодовому сигналу устанавливается тип отсечки и прием (передача) ведутся в автоматическом режиме.

Общая длина сообщения составляет 2304 знака, время приема–передачи – 38 минут 24 сек.

НАСТУПИЛО ВРЕМЯ ПРАВДЫ

Замечание. Главный тон – это не всегда 1 знак. При повторении знака (режим срочного исполнения) используется дополнительный ряд:

Таблица командной строки. Таблица повторения команды

	DO	RE	MI	FA	SOL	L	A	S	I	N	A		DO	RE	MI	FA	SOL	L	A	S	I	N	A
53.000	+											53.00000000	+										
53.125		+										53.12501250		+									
53.250			+									53.25002500			+								
53.375				+								53.37503750				+							
53.500					+							53.50005000					+						
53.625						+						53.62506250							+				
53.750							+					53.75007500								+			
53.875								+				53.87508750											+

Дешифровка сообщений производилась в автоматическом режиме с использованием таблицы перекодировки в соответствии с частотными параметрами позвоночника, если команды предназначались людям. Это – полная 2-я октава пианино, 12 символов, таблица 12*12, в которой до 1266 года размещался Иврит, до 2006 года – английский язык, и с Пасхи 2007 года – русский алфавит (33 буквы).

В таблице размещены цифры (12-я система счисления), знаки типа «+», «\$» и прочие, а также служебные символы, включая маски кодов.

12. Внутри Луны располагается 4 комплекса:

Комплекс	Пирамиды	Октавы А	Октавы В	Октавы С	Октавы Д	
381	3811	21 (22)		21 (22)		Изменяема я геометрия (все наборы частот)
	3812	25 (26)				
	3813	27 (28)		27 (28)		
	3814	37 (38)				
	3815		43 (44)	43 (44)		
	3816	45 (46)				

НАСТУПИЛО ВРЕМЯ ПРАВДЫ

	3817	47 (48)				
382	3821	23 (24)				Фиксированная геометрия
	3822	35 (36)				
	3823		83 (84)			
383	3831	53.375				Фиксированная геометрия
	3832		53.625625			
	3833		53.625750			
	3834		53.750750			
384	3841	35 (36)				Фиксированная геометрия
	3842	39 (40)				
	3843		49 (50)			
	3844				53 (54)	
	3845		61 (62)			
	3846		63 (64)*		63 (64)	

Октавы А –вырабатывают сами пирамиды.

Октавы В – получают с Земли (Солнца – *).

Октавы С – находятся в трубке связи с Землёй.

Октавы Д – находятся в трубке связи с Солнцем.

13. Светимость Луны.

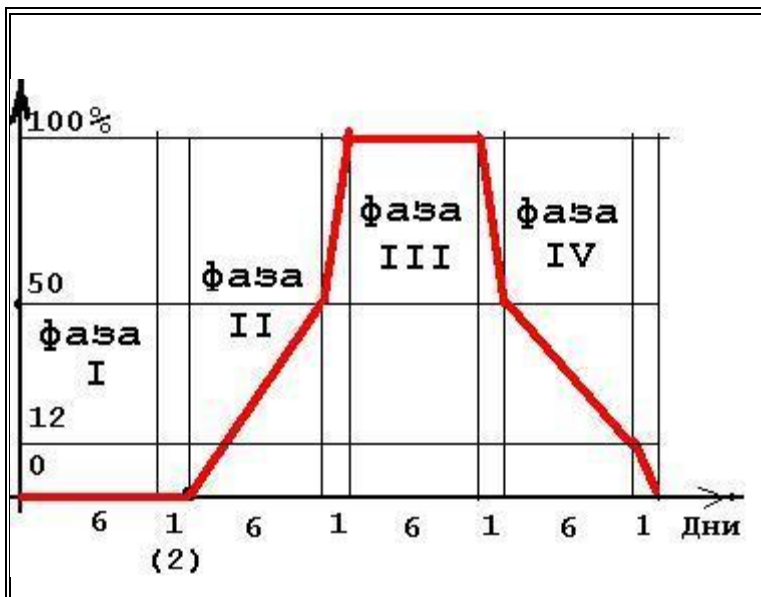

Светимость Луны определяется работой её комплексов, Солнцем и Землёй. Комплексы Луны работают, как показано на рисунке. Поверхность Луны ничего не отражает, её светимость – это наложение рабочих частот,

	<p>вырабатываемых Луной и Солнцем, а также положение трубки связи с Землёй («тень Земли»).</p> <p>При сбросе Программ на Землю наблюдается гало-кольца вокруг Луны (всегда в фазе III).</p>
--	---

14. Архив Луны.

	<p>Спутники планет производят контроль планет. Часть спутников являются хранителями архива (см. «Спутники.doc»). По командам Системы Управления Земли производится сброс архивных данных, которые передаются на Луну для формирования новой Программы в соответствии с теми условиями, которые уже созданы на Земле. Переработка архивных материалов производится только на Луне, согласование производится также по тем данным, которые были получены при захвате иных планет в Космосе. Луна имеет мощный вычислительный центр и всё необходимое для проведения расчётов.</p>
---	---

Однако её возможности ограничены – комплекс состоял из 3 Лун, 2 были уничтожены (метеоритный пояс – это бывшая планета, в которой Система Управления взорвала себя вместе со всеми объектами (НЛО), которые добрались до секретов существования системы планет).

В определённое время остатки планеты в виде метеоритов осыпаются и на Землю, и в основном – на Солнце, создавая на нём черные пятна.

15. Пасха.

Все Системы Управления Земли синхронизированы по такту, задаваемым Солнцем, с учётом движения Луны. Движение Луны вокруг Земли – это Синодический месяц (P) Саросский цикл, или МЕТОН. Расчёт – по формуле:

$ST=PT-PS$. Вычисленное значение=29.53059413580 или 29 д 12 ч 51 м 36".

Население Земли разделено на 3 генотипа: 42 (основное население, более 5 млрд чел.), 44 («золотой миллиард», имеющие мозг, привезённый со спутников планет) и 46 («золотой миллион», 1200000 человек, сброшенных с планеты Солнце).

Заметим, что Солнце – это планета, а не Звезда, её размер не превышает размер Земли. Для перевода генотипа 42 в 44 и 46 существует Пасха, или определённый день, когда Луна производит сброс Программ. До 2009 года все Пасхи проводились только в III фазе Луны.

К 2009 году формирование генотипов 44 и 46 завершено, и можно уничтожить генотип 42, потому Пасха 2009–04–19 будет проходить в новолуние (фаза I), и Системы Управления Земли будут уничтожать генотип 42 в условиях изъятия Луной остатков мозга. На уничтожение отводится 3 года (2012 год – завершение). Раньше существовал недельный цикл, начинающийся 9 Аб, при котором все, у кого изъяли старый мозг, а новый не подошёл, уничтожались (холокост). Структура календаря:

По Метону работают Системы Управления, но на Земле (в церквах, костёлах, синагогах) используют юлианский или григорианский календарь, которые учитывают только движение Земли (среднее значение за 4 года 365.25 дня).

Полный цикл (19 лет) Метона и 19 лет григорианского календаря примерно совпадают (с точностью до часов). Потому, зная Метон и совмещая его с григорианским календарём, можно радостно встречать своё преобразование.

16. Объекты Луны (НЛО).

НАСТУПИЛО ВРЕМЯ ПРАВДЫ

Все «лунатики» находятся внутри Луны. Атмосфера Луны необходима только для контроля и существование в этой атмосфере без средств защиты невозможно.

Для контроля за поверхностью и атмосферой Луна располагает собственными объектами (НЛО). Это – в основном автоматы, но часть из них пилотируемые.

Максимальная высота подъёма не превышает 2 км от поверхности. «Лунатики» не предназначены для жизни на Земле, они имеют достаточно комфортные условия для ведения работы и отдыха. Всего на Луне 242 объекта (36 типов), из них 16 пилотируемые. Аналогичные объекты имеются на некоторых спутниках (и на Фобосе тоже).

17. Защита Луны.

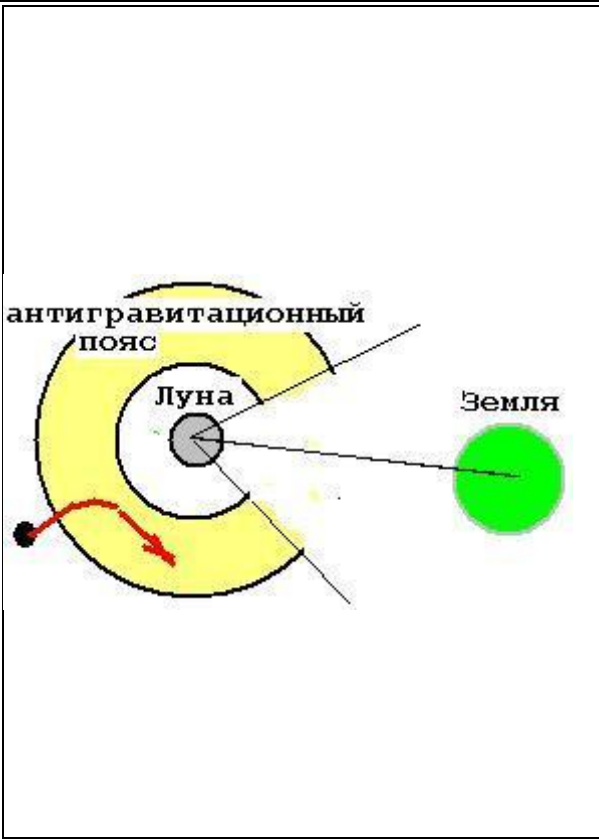
	<p>Луна – объект особый, потому имеет надёжную защиту. На Луну не может упасть метеорит – его направят в лучшем случае на Землю, но все случайные метеориты попадают на Солнце и исчезают в его короне. При приближении метеорита Луна активирует антигравитационный пояс (в секторе захвата Земли его нет) и любой метеорит меняет траекторию.</p> <p>Луна – единственный спутник, имеющий связь с Суром – планетой под Мегрец, 4 звезда Большой Медведицы.</p>

5.6. с. Луна (окончание)



18. Система дальней связи.

Система связи – на 84 октаве, но эту октаву формирует Земля. Связь с Суром требует огромных энергетических затрат (октава 53.5). Связь возможна только после весеннего равноденствия, в течение 3 месяцев. Скорость света – это относительная величина (относительно 128 октавы) и потому относительно 84 октавы скорость в 2^{20} ниже. За один сеанс можно передать 216 символов (включая служебные). Связь – только после завершения цикла по Метону. Число сеансов – 1. Следующий сеанс примерно через 11.4 года, при этом энергообеспечение Солнечной системы падает на 30%.

19. Вернёмся к фазам Луны.

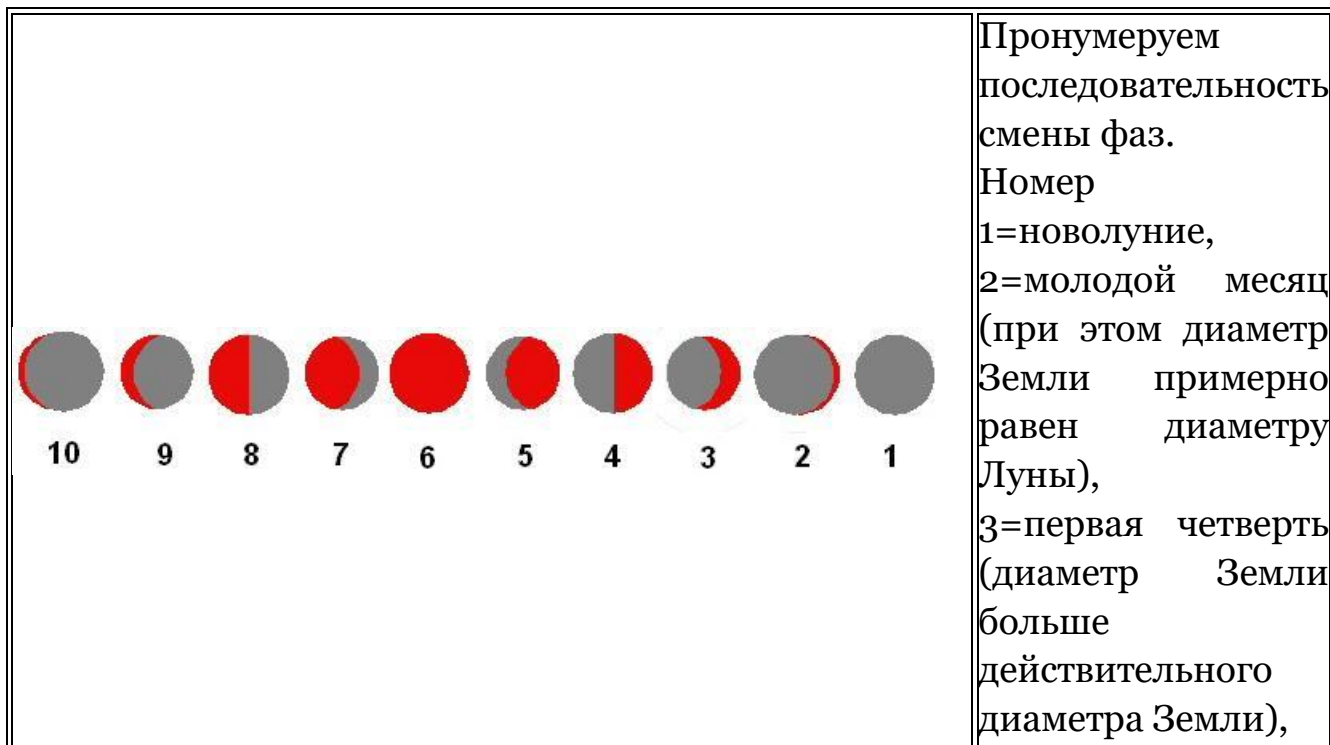

4=Луну распилили пополам. В физической энциклопедии утверждается, что это угол 90° (Солнце–Луна–Земля). Но этот угол может существовать 3–4 часа, но мы видим это состояние в течение 3 дней.

Номер 5 – какая форма Земли даёт такое «отражение»?

Заметим, что Луна вращается вокруг Земли и если верить энциклопедии, то смену всех 10 фаз мы должны наблюдать в течение одних суток.

Луна ничего не отражает, и если Комплексы Луны в связи с ликвидацией ряда частот в трубке связи Луна–Земля отключатся, то Луну мы больше не увидим. Кроме того, ликвидация некоторых гравитационных частот в трубке связи Луна–Земля отодвинет Луну в условиях, не работающих Лунных Комплексов на расстояние не менее 1 млн. км.

5.7. Кто зажѐг светило и забыл про математику?



Введение.

Захватив Землю, гости решили привезти все планеты к Суру (см. Путешествие Гулливера).

Для этого, сохранив максимум того, что было создано на Земле, уничтожив Систему Жизнеобеспечения, они решили использовать свою Систему Управления, разместив её в разных точках планеты на глубине 4.5 -5 км. При этом прибывшие Луна, Солнце и спутники должны были вписаться в то, что было создано до них, перестроив многие соотношения: гравитацию, расстояния до небесных тел, введя новые промежуточные структуры, позволяющие использовать энергию Земли и вести контроль за состоянием всей Системы. Из украденных материалов было ясно, что структура Земли, биологические структуры построены на пенте, и некоторые константы (дюйм) являются базовыми

(незнание смысла дюйма – были использованы только 2 знака после запятой).

Не было ничего известно и о золотом сечении, Вводя новые соотношения, все расчёты стали проводить в двойной пенте (десятичная система). Основой построения промежуточной системы стал куб, обрамляющий додекаэдрально–икосаэдральную структуру. На основе куба построены все системы контроля, в кубические решётки заключили все материальные тела и биологические структуры. При этом установились определённые соотношения и для расположения базовых комплексов – Луны и Солнца относительно Земли.

Элементы этих соотношений приведены в книге Мистерия Луны [1]. По завершении базовых установок необходимо было иметь контроль, потому были построены сооружения типа Стоунхенджа в Англии, пирамиды в Египте, Эквадоре, и других местах. Для приведения единиц измерения расстояний, веса, объёма использован маятник, который должен был давать одинаковые показания, не зависимо от места нахождения. Именно описания системы единиц, построенной на базе маятника, и является основной достопримечательностью книги.

Отметим, что 10-я система для расчёта базовых соотношений была введена в условиях не знания и только как промежуточная.

Неудобства начались после того, как решили использовать рубашки, которые остались. Во-первых, в рубашках нельзя было размножаться, так как были уничтожены (вернее, сведены до 2–3%) частоты высоких октав. Тогда срочно пришлось вводить свои «подпорки», но возникла проблема НЕЗАЛУПА, и тут же был введен «национальный обычай» – отрезать лишнее. Затем было замечено, что при контроле не всё удаётся проверить. Пришлось жечь серу, которую затем заменили на свечки. Есть ещё ряд мелких неудобств, которые позднее были переведены в религиозные культы. Для контроля частот октав 65, 67, 71 были разработаны комары, клопы, блохи и другие полезные насекомые.

Шумеры.

Принято считать, что цивилизация на Земле началась с Шумеров (гости уничтожили активный мозг, и вставляли свой в рубашки людей). Шумеры пользовались маятником и использовали движение Венеры для определения своей основной

единицы длины – «Двойной куш»=99.88 см. Единицы веса и объёма выводились из Двойного Куша (ДК) через создание куба, каждая сторона которого=1/10 ДК. Вес воды в кубе «Мене» или «Мине» – для измерения массы. 1 ДК=360 ячменных зёрен. 10800 ячменных зёрен образуют «Ману», двойная Мана=21600 зёрен. Вес воды в двойной мане =996.4 г. Масса Земли=5.99759*10²⁴ двойных ман, или 1.296*10²⁹ ячменных зёрен. Если разделить Землю на сегменты (как апельсин), то каждый сегмент, составляющий 1/360 Земли, имеет массу 3.6*10²⁶ ячменных зёрен. Деление на 60 даёт 6*10²⁴, ещё одно деление на 60–1*10²³ ячменных зёрен. Шумеры использовали 60–ю систему счисления.

Мегалитический ярд

Мегалитический ярд (МЯ) был введён Александром Томом в результате изучения мегалитических памятников от северной Ирландии на севере до Бретани на юге.

МЯ оставался неизменным среди разных народов и в разные исторические периоды, стал использоваться примерно 6000 лет назад (точнее 5767 от 2007 г.). Маятник, на котором была построена концепция МЯ, был настроен в результате наблюдений за планетой Венера.

МЯ=2.722 фута (+0.002) –:– (–0.002)=82.96656 см (+0.061) –:– (–0.061).

МЯ использовали в двойной и половинной форме, разделяли на 40 подразделений (мегалитический дюйм – МД).

Полярная окружность Земли (40008 км)=482211838 МЯ.

1 радус (1/366)=131754 МЯ.

1 минута (1/60)=2196 МЯ.

1 секунда (1/6)=366 МЯ.

Начали с 366 градусов и закончили на 366!

Куб с размерами 4 МЯ=пинта (1601 г.).

Удвоение куба=галлон.

Следующее удвоение=бушель.

Пинтовый куб, наполненный ячменём, весит 1 фунт.

Объём диаметром 6 МЯ=1 литр.

Объём в 10 раз больше (линейно)=1 метрическая тонна.

Мегалитическая система.

НАСТУПИЛО ВРЕМЯ ПРАВДЫ

Геометрия основана на окружности, разделённой на 366° по $60'$ и $6''$.

Одна угловая секунда полярной окружности Земли = 366 МЯ.

Минойский фут (более 4000 лет назад) точно равен 1/1000 мегалитической секунде дуги.

Окружность Солнца (NASA) = 5270913968 МЯ.

1 градус = 14401404 МЯ.

1 минута = 240023 МЯ.

1 секунда = 40003.8 МЯ (Окружность Земли 40008 км).

Окружность Луны (NASA) = 10914.5 км = 13155300 МЯ.

1 градус = 35943 МЯ.

1 минута = 599 МЯ.

1 секунда = 99.83 МЯ (близок к 100 МЯ).

Соотношения применимы только для Солнца и для Луны, по другим планетам соотношения не выполняются, потому они и окружены спутниками гостей (Венера и Меркурий в центре, и сами никуда не смогут сбежать).

В круге должно быть 366° , так как Земля совершает 366 оборотов вокруг оси за один оборот вокруг Солнца (**построено искусственно**).

Таблица результатов перестроения

	В 3.66 раза окружность Луны меньше окружности Земли
366	Ежегодное количество оборотов Земли
366	Количество МЯ в одной мегалитической секунде
366%	Процентное соотношение размеров Земли и Луны
400	Размер Солнца по отношению к размеру Луны
1/400	Расстояние до Луны по сравнению с расстоянием до Солнца
40000 МЯ	В одной мегалитической секунде окружности Солнца
400 км	Расстояние, на которое поворачивается Луна вокруг своей оси за одни сутки
10000	Количество суток за 366 оборотов Луны

	вокруг Земли
100 МЯ	В одной мегалитической секунде окружности Луны
400	Соотношение скоростей вращения Земли и Луны
109.28	Размер Солнца по отношению к размеру Земли
109.35	Количество диаметров Земли в диаметре Солнца
109.26	Количество диаметров Солнца до афелия земной орбиты
109.20	Количество диаметров Солнца до перигелия земной орбиты
10920.8 км	Размер Луны (109.2*100)
27.322	Количество дней в одной Лунной орбите (27.322*4=109.288). 100/366=0.27322
27.322%	Процентное соотношение размеров Луны и Земли
1%	Скорость вращения Луны/скорость вращения Земли
0.0001%	Скорость движения Земли по орбите относительно скорости света
	Окружность Луны*Окружность Земли/100=Окружность Солнца
655.728 ч	Звёздный период вращения Луны

В диаметр Солнца укладывается количество земных диаметров, равное количеству диаметров Солнца, укладываемых в расстояние между Солнцем и Землёй (у других планет этого нет).

Современная астрономия не догадывается, что Земля движется по спирали.

Солнце тоже двигается и, следовательно, Земля движется по спирали.

Развернём спираль. Гипотенуза – это годовое движение Земли:

$$L=365.2425*24*3600*29,7656112=939311964 \text{ км.}$$

$$\text{Угол наклона}=23^{\circ}26'38''=23.44839^{\circ}.$$

Тогда орбита
Кеплера= $939311964 * \cos(23.44839)=861771884,6384$ км.

Расстояние от Земли до Солнца= $137155371,108$ км
(астрономическая единица).

Теперь надо иметь в виду:

1. Структура решёток у Земли, у Солнца и между ними не одинаковы. Это – оптика, которая нигде не учитывается, принимается равноудалённые пространственные соотношения. Плотности решёток различны и, следовательно, скорость прохождения импульса на 128 октаве (тактовый импульс, или фотон света) различна и колеблется в пределах до 12%.

2. В исходном состоянии Система Управления рассчитала всё, кроме эффекта смещения времени. Потому пришлось изменять плотности решёток.

3. Искусственное вписание размерностей привело к общему нарушению исходных параметров.

4. Если произвести расчёт по Луне, то окажется, что скорость Луны не вписывается в мегалитические ярды.

Свою лепту в систему мер и весов внёс Томас Джефферсон (один из основателей США) – 4 июля 1776 г. он внес на рассмотрение проект по мерам и весов для США.

Устройство Т. Джефферсона – маятник, 1 колебание в секунду, длина 149.158145 см (длина=3 Куша), 240 колебаний за 1/360 часть суток.

«Пусть вышеописанный секундный маятник будет стандартной мерой. Разделим его на 5 (**пента**) равных частей, каждая из которых будет называться футом. Новая мера на 1/4 дюйма короче, чем старый фут».

1 фут делится на 10 дюймов.

1 дюйм делится на 10 линий.

1 линия делится на 10 точек.

10 футов=декада.

10 декад=1 рад.

10 рад=1 фарлонг.

10 фарлонгов=1 миля.

Декада была основана на двойном секундном маятнике =6 Куш.

Фарлонг Джефферсона=600 Куш=360 МЯ.

В принципе Джефферсон повторил то, что было сделано у Шумеров!

Основной принцип в науке за последние 6000 лет (5767 лет): «незнание – сила» Д.Оруэлл.

Потому эксперимент, проводимый на уровне биологических преобразований, включая функции мозга у «избранных», признан в 2000 году неудачным и программа перешла на аварийный режим с уничтожением мусора и чисткой земли.

Дополнение.

1.Как было описано, все метрические (и весовые) системы были построены с использованием маятника, то есть по тому значению гравитационных частот, которые явились базой для формирования текущей Системы – 127 октава гравитационного импульса. Относительно этой октавы и созданы все эталоны.

Однако Земля имеет код 512 октавы, и с этим приходится считаться. Перестроение относительно 511 гравитационной октавы – дело ближайшего будущего (до 2011 года).

2.Ценностью книги «Мистерия Луны» является то, что впервые показано:

Луна и Солнце – инородные тела не только для Земли, но и для всей Системы планет!

5.8. Принципы Управления



Введение.

Об управлении известно всё. Если Вам что-либо неизвестно, кем и как управлять, можете обратиться в Институт Проблем Управления РАН РФ. За последние сотни лет разработано и испытано достаточно кнутов и пряников, потому не будем на них останавливаться. Но управление управлению рознь, и действительное Управление существенно отличается от того, чем заняты солидные научные организации и созданные мафиозные структуры и партии.

Кто и чем управляет.

Во-первых, отметим, что существуют Надсистема, Система и Подсистема.

Понятие Надсистема подробно описана в томе 1 «Холодный ядерный синтез», «Философия математики».

НАСТУПИЛО ВРЕМЯ ПРАВДЫ

В Солнечной системе Надсистема – это Солнце, Луна, некоторые спутники планет.

Задачи Надсистемы:

- контроль такта времени;
- передача Программ Системе для реализации.

Задачи Системы:

- обеспечить исполнение Программ;
- производить постоянный контроль за исполнением Программы.

Задачи Подсистемы:

- исполнять все требования Программы;
- правильно реагировать на все изменения, происходящие при исполнении Программы.

Надсистема и Система имеют одностороннюю связь:

Надсистема → Система

Система и Подсистема – связь двухсторонняя, при этом:

- все Программные функции в одностороннем порядке формирует и записывает Система, переводя для Подсистемы в той форме, которая создана Программой;
- контроль исполнения производится за счёт выборочной связи с гуманоидами всех уровней.

Состояние всех гуманоидов – это неинерционная масса (нет гравитационных частот). Если добавить гравитационные частоты, происходит материализация гуманоидов. Каждый гуманоид имеет свой набор гравитационных частот. При определённых условиях производится материализация саранчи, клопов, вшей в любой точке Земного шара.

Для нормального функционирования Надсистемы созданы информационные трубки связи:

- Солнце→Земля;
- Луна→Земля;
- Спутники (не все)→Земля.

Эти же трубки имеют гравитационные частоты, за счёт чего Земля, Луна, спутники планет удерживаются на своих орбитах.

Все планеты имеют с Солнцем и с Землёй трубки только с гравитационной начинкой, информация по ним не передаётся.

Краткая справка по Надсистеме.

4 спутника планет – это архив Программ, передаются на Луну через Систему связи Земли для формирования Программы.

Луна. Внутри – полая, имеет мощные комплексы и умножители частот (пирамиды), объекты (НЛО) для контроля состояния поверхности и атмосферы. Такт времени задаётся Луной, все Программные функции исполняются по лунному (метонскому) календарю. Каждый год, на Пасху, производится согласование такта времени. На Земле – 12 приёмников такта, один из них Стоунхендж, Англия. Сигнал такта подаётся в 03–14–45 (время Московское) и повторяется 6 раз. Все Комплексы Земли перестраивают свои часы на новый такт, при этом информация о смене подаётся и в мозг людей, которые уже сами ищут причину смены такта.

Солнце. Это – планета, атмосфера которой раздетая до о фазового состояния атомная структура (не атом Бора). Имеет Комплексы для формирования магнитного импульса, которым и запускаются Программы, а также Комплексы управления движением всей Солнечной системы. Работа Комплексов описана отдельно.

Краткая справка по Системе.

Решётки на Земле.

То, что Мир будет опутан проводами, известно более 1000 лет.

На Земле создано 4 типа решёток.

	Назначение, параметры
Тип 1	Среда обитания всех биоструктур, $0 < h < 12400$ метров. Значение 0 – это уровень моря, контроль уровня производит Комплекс Стоунхендж.
Тип 2	Среда обитания всех привезённых биоструктур, $-2200 < h < 0$ метров. Кстати, вся гидроакустика работает до $h \geq -2200$ метров.
Тип 3	Мозг Земли, $-4400 < h < -2200$ метров. В этой решётке находится все Программные функции, которые сбрасываются в среду обитания биоструктур.
Тип 4	Островки, $-4400 < h < -3400$ метров. Места нахождения Комплексов, объектов (НЛО) – их там 3472 штуки, 36 разновидностей. По НЛО – отдельная статья. Все островки

соединены трубками связи, средний радиус одного островка примерно 6000 метров.
--

Каждая решётка – это свой спектр частот.

Комплексы на Земле.

Главный Комплекс, или Система Управления Земли расположен в Чехове, под Москвой. В Москве находится Главный объект (НЛО), названный «каретой царей», условный тип 960. Эскорт этой кареты – 12 НЛО, расположены в Москве и Московской области. Условный тип 440.

Все Комплексы детально описаны в статье «Управляющие структуры».

Комплексы разделяются на:

–управляющие, например, Комплекс в Австралии производит Программные изменения поверхности Земли:

–контрольные, например, Кайлас (Тибет) – контроль состояния мозга биоструктур;

–сопровождающие, например, Комплекс Альпы – сопровождение генотипов, созданных после 0 года;

–вычислительный центр, Ирландия. ЭВМ, которые там расположены, будут на Земле не ранее 2400 года;

–связи, этот Комплекс в Эфиопии, осуществляет связь со спутниками планет;

–погодные, например, Комплекс в Антарктиде, расположен рядом со станцией «Мир», обеспечивает смену зима–лето.

Всего на Земле 48 Комплексов.

7 Комплексов работают в суточном цикле (каждый – 1 сутки). Остальные – по мере необходимости.

Отдельно – Комплексы управления объектами – подъём и посадка.

Их 2: первый расположен у берегов Чили, обеспечивает все объекты морского базирования, второй – недалеко от Чикаго, примерно 200 км к Северо-Востоку от Нью-Йорка, обеспечивает все остальные объекты, создавая трубки выхода и условия для работы.

Все Комплексы имеют инерционную и неинерционную массы.

Подсистема.

Все структуры Подсистемы имеют инерционную и неинерционную массы, управление производится только через неинерционные массы.

Как производится управление.

Описанная выше структура – это первый тип управления. Есть ещё второй и третий типы, информация о них будет только после ввода в эксплуатацию.

Для первого типа управления имеем:

Октава.

Октава – это степень 2 (2^n , n – октава).

Мантисса октавы.

Мантисса октавы – это базовый код, применяется при построении мантисс для биоструктур, для формирования гравитационных частот, для связи и для управления.

Пример. $56.225375450 = 56 + 56 * (9/40 + 3/8 + 18/40)$

Простые числа.

Все простые числа от 1 до 2^{128} .

Системы счисления.

Используются 3, 6, 12, 8 системы счисления. Комплексы 10 систему не используют!

Система	Обмен информацией	Управление
3	Комплекс–биоструктуры	Комплекс–>биоструктуры
6	Комплекс–объекты (НЛО)	Комплекс<–>объекты (НЛО)
12	Комплекс–Комплекс (включая Луну)	Комплекс<–>Комплекс (включая Луну)
8	Внутренняя работа Комплекса	

Элементарная ячейка ЭВМ на любом Комплексе, объекте имеет структуру звезды Давида. Независимо от источника поступления сигнала, он преобразуется в 8 код (из любой используемой системы счисления).

Не надо ломать голову, откуда пришёл сигнал, и нет необходимости создавать монстров распознавания.

Как видно из таблицы, биоструктуры не могут управлять Комплексами.

Впервые это заметил А.С. Пушкин:

Постановка А. Пушкина:

Древняя бабуля обладает секретом 3 карт, с помощью которых можно все выиграть. Некий Герман уколошил бабулю, так и не узнав секрета карт. Известно, что там присутствовали карты: 3, 7, Туз. Но была одна карта, которая все портила – это пиковая дама. Секрет этих карт до сих пор не разгадан и мучает всех картёжников. Кроме того, есть игра «Очко», когда надо набрать 21 очко (можно 3, 7, Туз).

Постановка без сказок:

Имеется определенная последовательность (расположения) простых чисел, составленных по триаде: 775, 777, 001. Крайние числа – это смежные относительно центра. Максимальный размер числа $2^{128} - 1$, или

340282366920938463463374607431768211455.

В 12-й системе:

5916B64B41143526A777873841863A6A6993.

Окончание в 10 системе счисления – по триаде. На 10000 простых чисел примерно 1 триада (число и смежные). Весь набор до 128 октавы – это и таблица «Менделеева», и живая клетка. Центральная частота – окончание 777 – это база, левая с окончанием 775 – это уничтожение (снятие частоты), правая – развитие. 4 масти карт – это два простых числа и 2 смежных. Мать пики приходится на второе смежное, по которому можно снять частоту, а это не допустимо (можно уничтожить самого себя). Кроме того, окончание числа =003 (дама пик). Если без контроля двигаться по ряду 001, можно «нарваться» на пиковую даму, и разрушить все, что было создано до этого. Потому, не разгадав (не решив) проблему простых чисел по триаде, нельзя «усовершенствовать» ни одну биоструктуру (особенно мозг). Дополнительный контроль за триадой – в 12 -й системе счисления окончание центрального числа = «В» (11), или Туз. Игра в «очко» – центр и 2 сбоку.

<p><10> <8> <12> 5631 12777 3313 5119 11777 2B67 4607 10777 27BB 4095 7777 2453 3583 6777 20A7 3071 5777 193B 2559 4777 1593 2047 3777 1227 1535 2777 A7B 1023 1777 713 511 777 367 - 1 - 1 - 1</p>	<p>Постановка задачи была записана и Эйлеру, но точно её воспроизвёл Пушкин. Известными современной науке методами задача не решается. Простое добавление <777> к числовому ряду тоже дает в <12>3, 7, туз (B, или 11). Но из них надо получить не только простые числа, но и смежные – простые и построить «лестницу» для значений X с окончаниями 775 и 777 в <8> и значений Y с окончаниями 777 и 001 в <8>.</p>
---	---

<p><10> <8> <12> 511 777 367 2047 3777 1227 3583 6777 20A7* 5119 11777 2B67 6655 14777 3A27 8191 17777 48A7 9727 22777 5767 11263 25777 6627 12799 30777 74A7 14335 33777 8367 15871 36777 9227 17407 41777 A0A7 18943 44777 AB67 20479 47777 BA27* 22015 52777 108A7 23551 55777 11767 25087 60777 12627</p>	<p><10> <8> <12> 1535 2777 A7B 3071 5777 193B 4607 10777 27BB 6143 13777 367B 7679 16777 453B 9215 21777 53BB 10751 24777 627B 12287 27777 713B 13823 32777 7BBB 15359 35777 8A7B* 16895 40777 993B 18431 43777 A7BB 19967 46777 B67B 21503 51777 1053B 23039 54777 113BB* 24575 57777 1227B 26111 62777 1313B*</p>	<p>Кроме того, должно быть соответствие ряду формул, простое число (одновременно со смежным), а также формуле «лестницы». Рассмотрим ряд, сформированный «правильно», то есть $\delta=1536$: Левые 3 колонки – это группа дополнений (7 в <12>), правые 3 колонки – база. Звёздочкой отмечены простые числа. Основание – это база, и её надо найти. Карты – подсказка к поиску. Пики, крести, бубны, черви – это 775, 777(7), 777(B), 001. Выражение «нет хода, ходи с бубей» – это связать систему, начиная с базы. Если при этом разрушается структура, то база выбрана неудачно.</p>
--	---	--

Отметим, что «крести» – это крест, используется в религиях, и в войнах (меч). «Бубны» – это щит. Левее креста (775) – «пики», или мастерок мастера (масонский символ). Этот же символ – пиковая дама.

Обратное значение (001) – это сердце (жизнь).

Попытка связать левые и правые ряды и есть задача «Пиковой дамы».

Если такая связка получается, мы имеем последовательный переход магнитного импульса на частотах, определённых в связке, в нейтринном атоме (мозг). При этом повышается качество мозга. Связка должна содержать 512 строк (по числу связей структуры), и неверный выбор хотя бы одной строки приводит к разрушению всей структуры (или к её преждевременному исчезновению). Отметим, что поиск производится на числах, не обрабатываемых современными ЭВМ.

Для построения управления возьмём (из таблицы) только **23039 54777 113ВВ.**

10 система	8 система	12 система	Сумма (простое+ смежное)/2	Разложение	Число
23039=1919*12+11	54777	113ВВ	23040	$2^9 \cdot 3 \cdot 3 \cdot 5$	простое
23041=1920*12+1	55001	11401			смежное
6723587279= 560298939*12+11	62060346317	1377870A3B	6723587280	$2^4 \cdot 3 \cdot 5 \cdot 28014947$	простое
6723587281= 560298940*12+1	62060346321	1377870A41			смежное

Взятых 2 простых числа не подходят для создания структуры Управления, содержат «бабулю».

Когда будет подобрана пара простых чисел (простое и смежное), у которых соблюдается:

- сумма/2 не должна делиться на 3;
- окончание числа в 8 системе =7, смежного =1;
- окончание числа в 12 системе =В, смежного =1,

Выполняется условие привязки к остатку. Остаток должен быть целым числом.

Итак, из ряда 1, 2, 3, 5, 7, 11 убрана 3.

НАСТУПИЛО ВРЕМЯ ПРАВДЫ

Из оставшихся: 1, 7, 11 (В) – используется в числе;
2 – кварцевание (создание кварцевого генератора);
5 – связь с пентой атомной структуры.

Остаток – мантисса частоты, октава – степень кварцевания.

Число связей с пентой атомных структур не должно быть меньше 12.

По остатку формируется изотопный ряд (включая и материальный мир).

В полученном остатке не должно быть простых чисел (кроме 1, 2, 5) ниже 2^{31} .

Задачи, которые поставлены во главу угла:

- метод нахождения простых чисел с заданными свойствами;
- решение теоремы Ферма.

Известно, что эти задачи не решены.

5.8. а. Принципы Управления (окончание)



Что известно об иных Структурах Управления?

Второй тип Структуры Управления.

Это управление, построенное на золотом сечении. Именно в ней решается задача Ферма, а ряд Фибоначчи используется для формирования Фито-функций, или структур живой клетки с заданными свойствами, не «обвешанной» лишними контрольными частотами.

Третий тип Структуры Управления.

К этому типу относится Система Управления Юго-Востоком Земли (Китай, Корея, и т.д.).

Принцип управления построен на законах формы. Формы атомных структур (их триллионы) формируют управляющие последовательности, которым следуют генотипы, мозг которых настроен на приём такой информации. Можно выучить китайский язык, говорить на нём, но управление будет по типу один.

Как производится управление?

Управление по типу один производится по принципу «сено–солома», как было принято раньше в армии.

Соответствующий Комплекс по Программе поднимал (простое число) или снижал (смежное) потенциалы атомной структуры, используя собственные возможности. Пример: Комплекс в Австралии имеет 448 пирамид, включая 32 пирамиды с плавающей геометрией. Пирамида Хеопса имеет ещё 3 встроенных пирамиды на высоких октавах, одна из них имеет радиационные частоты («проклятие фараонов»).

Пределы управления – отдельный раздел. Атомные структуры нельзя растягивать и сжимать до бесконечности, и при изменении потенциалов меняются не только формы, но и обменные процессы.

Свойство внешнего регулирования обменных процессов приводит к тому, что в любой биоструктуре не должно быть неуправляемых клеток, и тем более стабильных изотопов.

Передача и приём.

Используя музыкальные свойства атомных структур (раздел «Музыкальная грамота атомных структур», и «Музыкальная таблица химических элементов Максима»), Системы Управления производят приём и передачу информации, контролируя при этом состояние материальных и не материальных структур.

Каждая посылка зажата в рамки, в ней есть адрес, форма исполнения, текст.

С 2007 года все тексты – только на русском языке (33 буквы), кодировка служебных признаков та же.

Обычный текст передаётся в рамках 2 октав (1 и 2 октавы пианино, 12 тонов). Специальный текст кодируется командной строкой (8 тонов). Один из примеров специальной кодировки:

DO	Исполнить, выполнить
RE	Объект (НЛО), материальная структура
MI	Произвести немедленный пуск
FA	Разделение команды
SOL	Ждать (время будет указано)
LA	Только для людей
SI	Движение (для НЛО)
NA	Уничтожить, убрать

На команду накладывається мультипликативна маска по типу числа Фібоначчі.

Пример команды: «поднять объект»

DOREFAREMIFADOSIFAXXXXXXXXXXXXXX..

X – маска, за ней – текст для бортового компьютера.

Человек воспринимает команду, используя резонансные контура позвоночника: «спиной чувствую – блондинка». Используются 24 позвонка (2 октавы) и 8 позвонков – команда.

Команда повторяется 6 раз, и если идёт повышение плотности потенциалов, то – к исполнению, если снижение – к удалению.

На Земле нет посторонних биоструктур, каждая из них имеет некоторый набор частот, и все вместе они собраны у человека. Производится избирательный контроль групп частот, и при этом активизируется некая биоструктура, например, клоп. В разделе «Контроль» подробно даны способы контроля, выбор адреса.

Команды посылаются либо всем, либо отдельным генотипам.

Пример. Команды по расшифровке новых технических решений посылаются всем, но принять их могут только те, кто энциклопедически подготовлен и имеет мозг, настроенный на приём команд.

У людей обратная связь (итоги контроля) осуществляется через мозжечок как структуру–концентратор с использованием антенн (волосы). В северной Америке индейцы снимали скальп, убирая тем самым антенны и лишая мозг передавать что–либо.

Человек может получить доступ к Системе Управления, но не может ею управлять – нет «бабули».

Прогнозы.

Для недопущения стихийных беспорядков и хаоса Система Управления производит запись Программы тем, кто имеет на этот момент все возможности по приёму информации.

1200–летняя Программа была записана представителям племени Майя (Комплекс АНДЫ), завершение Программы – 2012 год.

В рамках этой Программы Нострадамусу записали 500–летнюю Программу, завершение – 2000 год,

В 1888 году была записана 100–летняя Программа, которая была выполнена на 100%.

Озвучивание этих Программ выглядит как «пророчество».

Аналогичные «пророчества» записывались и в рамках 100–летней Программы, Кларку записали до 2100 года.

Некоторые индивидуумы получали записи, которые должны были произойти через несколько дней.

На сегодня эта практика прекращена.

Эффекты Ванги и прочих прорицателей даны в разделе «Эффект Ванги».

P.S.В связи с тем, что с 2007 года Система Управления полностью перешла на русский язык, она больше не воспринимает тексты (жалобы, просьбы и прочее) на других языках – только на русском (правильном).

Английский, арабский и прочие – это языки для базарных (рыночных отношений). Кстати, украинского языка нет даже в этом списке.

Для понимания основ формирования языка, можно сослаться на «Морозовский квадрат» (Н.Морозов, Христос, том 3. Глава «Бог и слово»).

Необходимо учесть, что произношение, особенно буквы «р» должно быть правильным, текст – без мычания и без междометий и предыхательных звуков.

5.9. О реальном положении вещей



Земля представляет собой искусственную структуру с неравномерным распределением массы, общая площадь равна 512.0 млн. кв. км (с учетом поверхностей гор, впадин). Имеет систему жизнеобеспечения биоструктур (18 систем, каждая имеет от 88 до 596 комплексов пирамид – без учета пирамид связи). Человек завезен на Землю 145762 года тому назад. Она была создана миллионы лет (2,5 млн.?) тому назад, в порядке эксперимента Космоса на границе Вселенной.

Около 18 тысяч лет тому назад та область галактики, где находилась Земля, подверглась нападению космических пришельцев, назовем их ЭБРАМИ. Они прибыли на целом космическом флоте более 3000 космических кораблей (объектов), размеры которых доходили до размеров малых планет. Конкретными примерами таких кораблей являются Луна и Солнце. 18224 года до новой эры совершено нападение на систему планет, которые были привязаны к Сириусу А. Система защиты – Фазтон (между Марсом и Юпитером).

При нападении было использовано:

№		Уничтожено
1	1 планета – Солнце (диаметр примерно равен диаметру Земли)	
2	138 спутников (62 имели оружие)	84
3	3 Луны (мозг)	2
4	16 объектов (тип 960)	15

Оставшиеся структуры использовали радиационное оружие, против которого не было защиты. Фаэтон взорвал себя вместе со всеми объектами, которые были на нём (метеоритный пояс).

Система Управления, принадлежащая ЭБРАМ, постоянно формирует последовательность событий, приводящих к абсолютному захвату всей Системы планет. Однако есть одно но: при нападении на Систему планет 2/3 гостей было ликвидировано, планета (назовём её Фаэтон) взорвала себя вместе с захватчиками. Сейчас на орбите этой планеты метеоритный пояс. Гости не смогли уничтожить мозг Земли (Систему управления Земли – СУЗ), так как он выше их возможностей, хотя и не имеет технических средств. Остальная часть ЭБРОВ захватила Землю и другие планеты. Спутниками этих планет стали их корабли от оставшейся космической флотилии пришельцев.

Основными целями захвата Земли являлось:

- получение ее в качестве «энергетической таблетки» вообще;
- получить доступ к более энергоёмким источникам за счет познания тайны живой клетки;
- проникнуть в тайну человеческого мозга.

15330 лет до новой эры были сформированы трубки связи всех планет с привязкой к Солнцу. Было сформировано кольцо защиты по контуру вращения Земли. Внутри контура были сформированы тетраэдральные трубки связи, потому Меркурий и Венера не имеют спутников. Остальные планеты были привязаны к Земле и имеют в тетраэдральных трубках додекаэдральные структуры. Все внешние планеты окружили оставшимися спутниками (конвой).

После формирования конуса началось движение к 4 звезде Большой Медведицы. Это система из 7 звёзд является посторонней и появилась из другого Космоса примерно 6 миллионов лет назад. В системе 4 звезды несколько планет (12), главная – СУР. Все биоструктуры 7 звёзд – это пауки, размер до 3 метров. При высадке на Землю их вид наводил ужас.

Посадка на Землю произошла 16300 лет до н.э. В первую очередь были сформированы райские места, уничтожены все комплексы Земли вместе со всеми, кто там был. Население Земли было полностью уничтожено и все гуманоиды были пленены. В течение 12400 лет было несколько попыток создания людей из пауков, все закончилось неудачно. Стали использовать гуманоидов, вставляя в них частоты мозга пауков. Последовательная установка частот привела к неплохим результатам. При материализации все гуманоиды получали мозг пауков и сформировали современную цивилизацию. С 0 года стали вводить частоты контроля. Прежде чем нападать, эбры изучили структуру Космоса, знали золотое сечение и принципы перестроения биоструктур.

Цель – получить человека как представителя Космоса, но с мозгом паука и возможностью перехода в октавы 44 и 56 при аварийных ситуациях. Кроме того, пауки, которые располагались на Солнце (1200000) должны были составить золотую элиту с мозгом 72 октавы. Завершение программы – 2000 год. В этот год завершались все календари Майя и все предсказания Нострадамуса, который просто озвучил программу. Остальное – смотри архив (для прошедших о подготовку).

Решётка, которая была установлена, имела в своей основе 53 октаву, что не позволяло высоким октавам производить изменения. Все попытки до 1985 года (нашей эры) были безуспешны.

На сегодня все комплексы и Системы уничтожены вместе со всеми, кто их обслуживал. На это потребовалось 16 лет.

Солнце является планетой, её диаметр примерно равен диаметру Земли. Тогда она имела атмосферу толщиной около 2000 км, состоящую из смеси кислорода и хлора. Солнце внутри полое, жизнь только внутри (как в скорлупе). Там есть всё необходимое для поддержания той жизни, которую пришельцы хотели сделать везде.

При нападении было известно, что на Солнце имеется 231 объект, из них 127 объектов типа 440.

Главного объекта там не было. Учитывая число объектов, было примерно подсчитано количество пауков (размер до 3 метров). Их оказалось 1.200.000. Все они ждали высадку на Землю. Но на Земле были другие условия, включая и атмосферу.

Кроме того, на Земле было население, которое отличалось по биологии. Было принято решение уничтожить мозг Земли и пересадить мозг пауков в людей (биологическую структуру).

Человек – это структура, которая одновременно находится в двух пространствах: в нейтронном (протонное) и антинейтронном (электронное) пространствах. Все ощущения сформированы только для нейтронного пространства. Имеются еще и другие связи мозга (с нейтринным пространством), которые здесь не рассматриваются. Все развитие жизни на Земле определено частотными зависимостями, сформированными разностью двух чисел Солнечной системы. Число пи – не иррациональное – это отношение длины контура к радиусу. В Солнечной системе используется 2 числа пи: 3.000864...(124 знака после запятой) и 3.1648...(124 знака после запятой). Эти числа определяют не только длину волны замыкающего контура Солнечной системы, но и дают ее точные размеры.

Основой любой живой структуры является водород, и формирование ионов подчинено той же разности чисел. Так, например, человек, сформированный в системе альфа–центавра, при доставке его на Землю и привязке к существующей системе жизнеобеспечения может выглядеть крокодилком. Если объект (или как его называют, тарелка), созданный в другой системе, не обеспечивает перестройку своей структуры под значения констант системы, в которую он вторгается, он автоматически подвергается трансмутации с образованием инертной массы.

Для того чтобы решить ЭБРАМ свои задачи на Земле, им нужно было ввести основательные изменения. Во–первых, они почти полностью подчинили все 18 систем жизнеобеспечения биоструктур. В частности, они создали структуры на частоте 53.375 (гамма–излучение). Пауки в такой атмосфере живут нормально. Радиация свыше 124 рентген им не вредит. Кстати то, что они привезли (тараканы), тоже нормально переносят радиацию вплоть до потери цвета (становятся стеклянными).

Кроме того, необходимо было пополнять запасы, которые до нападения имелись на спутниках.

За счёт выкачивания энергии с Земли новая атмосфера Солнца увеличилось в размерах более чем в 100 раз (диаметр 1392000 км).

Примерная структура атмосферы Солнца в настоящее время:

НАСТУПИЛО ВРЕМЯ ПРАВДЫ

№		Толщина слоя
1	Смесь водорода и гелия, t° около 3000 $^{\circ}$	19200 км
2	Решётка частоты 53.375, плотность потенциалов 127.4, рубашки 111	332000 км
3	Решётка частоты 53.875875, плотности 121 и 100	128000 км
4	Решётка частот кислорода и хлора, плотности 100 и 100	63000 км
5	Решётка защиты 49 октава, плотности 100 и 100	146000 км
6	Решётка сероводорода, октава 36.5, плотности 75 и 75	2000 км

На Солнце есть преобразователь частоты. Получая энергию на 49 октаве, они её преобразуют в 53.375, поддерживая радиационную решётку. Температура на поверхности самого Солнца не превышает 20 $^{\circ}$ C. 49 октаву они выкачивали из Земли (полярные сияния) при помощи специальных объектов находящихся на земле.

Солнце – гравито–магнито–электрический генератор движения всей Солнечной системы. Солнце является тактовым генератором движения, и этот генератор сопряжен с системами жизнеобеспечения каждой планеты. И не циклон (антициклон) принес температуру, а локальное изменение электрических параметров сетки Хартмана привело в движение макроструктуры (атмосферу).

Земля, являлась очень гармонично созданной системой, очень высокоорганизованным объектом, обладает колоссальными запасами энергии, и поэтому пришельцы избрали ее одним из объектов нападения.

Так как основой существования пришельцев являлась белковая клетка, более низкого уровня развития (ниже 32 октавы), то ее энергоресурсы были гораздо меньше, чем в живой клетке, энергетика которой соответствует 96 октаве. Поэтому они стремились проникнуть в тайну живой клетки.

Живая клетка человека – это не только ее ионное состояние. И конечно, существование живой клетки зависит не от химических реакций. Условно живую клетку можно разделить на три части: низкооктавный и высокооктавный вывод и центральная часть.

Центральная часть – это своего рода «вечный двигатель» с заданным временем жизни. Время жизни задается октавой развертки лимфы, при формировании ионной структуры, и магнитными импульсами с соответствующими углами скольжения. Связь времени и пространства в живой клетке определена углом скольжения (см. «Бочка Диогена»), значения этого угла от 21.6 до 43.5 и определяют время жизни от 0 до 32000 лет (в масштабе времени Земли). Средняя точка соответствует 124 годам жизни. Совершенную клетку можно оставить жить и 32000 лет, но при неизменных внешних условиях. Оптимальная точка 124 года соответствует клетке, приближенной к совершенству, но изменяемой при следующей мутации в связи с изменениями внешних условий. Отметим, что живая клетка – это многоступенчатая (многооктавная) структура – от 32 (ионная) до 96 (нейтринная) октав. Нет смысла сравнивать энергетические мощности в различных октавах – 1-зарядовый эквивалент 52 октавы соответствует примерно 10.000.000.000 зарядовым эквивалентам 32 октавы, то есть ионная структура обладает минимальным зарядовым эквивалентом, а приборов для регистрации зарядовых эквивалентов высоких октав не существует. Потенциалы высоких октав служат для поддержания гравитационных частот связи клетки с мозгом.

Мозг – сложнейший комплекс биологической структуры, его нельзя создать из пыли. Мозг – результат многомиллионлетней работы по формированию биоструктуры (человека). И конечно, мозг не может быть сформирован сам по себе из пыли, с использованием химических реакций. Мозг – одновременно связанное состояние 3 пространств: нейтринного (высшее), антинейтронного и протонного или ионного.

Человеческий мозг до пришествия, был на уровне развития 71 октавы, в то время как у пришельцев он достигал только уровень 84 октавы?, причем только у отдельных особей. Время жизни людей до нашествия составляло 1200 лет.

Любая биологически активная структура развивается не по экспоненте, а по октаве, при этом используется стереометрия октавы. Что такое октава? Представим волну, имеющую 2 колебания в секунду. Степени этого числа и есть октава. 48 октава – солнечный свет и так далее. Самой высшей октавой обладает

Космический Разум – 512 октавой, материальный мир определяется на настоящее время 32 октавой.

Единственным недостатком Земли для пришельцев, было то, что она не подходила для жизнеобеспечения пришельцев, которые представляют собой пауков от 1 до 3 метров. Они имели совершенно другие условия существования. Так как совместимость привезённых частот и тех, что были на Земле, оказалась не полной, всю систему контроля жизнеобеспечения пришлось делать сборной.

Базовая частота, которая была привезена ЭБРАМИ, оказалась меньше 32 октавы (граница для биологических структур на Земле). Заметим, что это – число колебаний заряда между узлами. То есть любое механическое преобразование могло вызвать прекращение обменных процессов и смерть биологических структур. Оптимальное жизнеобеспечение ЭБРОВ поддерживается частотой 54 октавы. Октава 53.375 – это гамма-излучение. Эта частота не являлась родной для Земли, она была доставлена на Землю и обеспечивалась пришельцами.

Кроме того, чтобы приспособить планету под свое жизнеобеспечение им нужно было уничтожить имевшееся на планете население. В этот период на Земле проживало 1240 миллионов человек.

В результате кровопролитной войны на Земле было уничтожено ВСЕ НАСЕЛЕНИЕ. Представление об этой кровопролитной бойне можно прочитать в «Глубинной книге». Оплавленная земля, которая была найдена в Сибири на большой территории – может послужить маленьким примером результатов воздействия пришельцев. Все находимые факты существования древней высокоразвитой цивилизации, тщательно скрывались и до сих пор скрываются от общества.

Ими были разработаны свои биоструктуры, но за основу взято были образцы прежних людей. Новые биоструктуры имели октавы головного мозга от 31 до 44. Для контроля над полученными биоструктурами ими было привезено с собой с Фазтона 12 млрд. гуманоидов, программируемых энергетических «пустышек», которые иногда проявлялись в виде «барабашек» у некоторых личностей. Они были заскладированы в США в районе Великих озер, в Перу, Тибете и Австралии.

НАСТУПИЛО ВРЕМЯ ПРАВДЫ

Кроме завезенных частот, были также доставлены на кораблях, образцы растений и животных, флоры и фауны. Но так, как условия на Земле были очень благоприятными и энергетически обеспеченными все выросло до гигантских размеров. Это была пора динозавров. Но этот эксперимент считается неудачным, так как явился очень энергозатратным и все было уничтожено.

Всего за 5700 лет экспериментов ими было создано около 156 млрд. биологических структур.

В экспериментах над людьми пришельцы в первую очередь они пытались повысить октавы головного мозга. Это дало человечеству только уровень пещерного развития. Дальнейшие эксперименты над людьми привели также и к появлению на Земле цветных рас и различных разновидностей обезьян. По мере изучения и познания человека они совершенствовались под себя биологическую рубашку, с повышением октавы мозга. К настоящему времени они смогли усовершенствовать мозг человека и довели его до 66 октавы. В части отдельных экспериментов была достигнута 71 октава мозга. Для того, чтобы держать под контролем каждую «биологическую рубашку» к ней прикреплялся запрограммированный гуманоид.

...

5.9.а. О реальном положении вещей (продолжение)



Система физических величин на Земле была построена после захвата Земли. Она вообще строится относительно какого-либо одного параметра. Принятые на Земле физические величины – масса, метр, градус (угловой), секунда, канделла и прочее – следствие привязки к одному параметру – гравитационной частоте 63.5 октавы (включает 64 базовых частоты), являющейся базовой в Эбровской Системе, прибывшей на Землю. Относительно этой октавы и были сформированы все известные на Земле физические величины. Также были даны очень скудные знания, отражающие действительную реальность, в плену которых все человечество находится до сих пор.

Однако при захвате Земли (смотри историю) Комплексы Системы Управления Земли сохранили только системы расчёта и работы с октавами не выше 32, поэтому всё, что выше этой октавы, было названо ментальными и астральными полями.

Современная физика до сих пор работает в плоском варианте физических представлений построения пространства–времени и не может перейти на иное представление, в связи с отсутствием материальной и научной базы по реально окружающему пространству. На Земле существовала система контроля, построенная на кубической основе, но она никогда не использовалась как информационная. Первое, что было сделано при захвате Земли – установка собственного контроля с использованием существующих форм контроля и управления. Для этого кубическая решётка была переведена в информационную, а так как максимальная октава равняется 32 (в Системах Контроля и Управления), а это известный размер атома, примерно 0.8 ангстрема, то формирование общего контроля не могло задеть основ физических структур Земли, они получили иную форму, оставаясь при этом структурами с нулевым потенциалом.

В диапазоне 63–64 октав ($2^{63}=9223372036854775808$, $2^{64}=18446744073709551616$) имеем всего около 3 миллионов простых чисел, обладающих известными свойствами. Это не так много для построения автономных биологических систем и тем более для Эбровских Систем Управления и Контроля. Потому все захваченные биоструктуры они стремились максимально сохранить, производя модификации только их систем Контроля и Управления. Некоторые изменения, произведённые ими в биологии, уже «съели» более 2.9 миллиона доступных простых чисел, и после ввода 71 октавы в биоструктуры дальнейший прогресс становится невозможным. Сочетания простых чисел для построения новых структур является опасным с точки зрения случайных совпадений по неуправляемым процессам, которые могут произойти как катастрофа и лавинное обрушение всего вновь созданного и проверенного в лабораторных условиях.

Человек на Земле имеет не только память, но и заданную программу действий, которая заложена в матрице. Матрица – это система программной памяти биоструктуры. Если матрицы нет, то человек является роботом и выполняет то, что ему задано при рождении: жить, учиться, воровать, и так далее. На неожиданное

изменение внешней ситуации такой человек реагирует только так, как и чему был обучен за период жизни (основа знаний роли не играет – это могут «академические знания», религиозные, тюремные и прочее).

Мозг человека должен существовать и не зависеть от изменения внешних условий. По мере развития мозг должен получать новую информацию и использовать её в «народном» хозяйстве. Если бы этого не было, развитие «цивилизованного» общества зависело бы только от продолжительности жизни человека.

Матрица была введена при создании человека. Обычно к матричному типу относятся люди, стоящие на вершине иерархической пирамиды. При создании матричного типа людей биологическая структура (рубашка) имеет дополнительные частоты, использование которых позволяло Эбровской Системе Управления (с 2008 года Системе управления Земли, восстановившейся) не только контролировать, но и производить коррекцию, дозапись и замену команд управления. Сюда же относят и реинкарнации (на новую биологическую структуру, рубашку, одевают старую матрицу).

Развитие мозга с использованием матриц идёт по программе, которую выполняла Эбровская Система Управления, а с марта 2008 года выполняет восстановившаяся Система управления Земли. Матричный тип людей разделяется на 12 категорий по состоянию мозга.

К первой категории относят людей с обучаемым мозгом (мозг имеет полную структуру чтения – записи информации и адекватную реакцию на новую информацию). К 12-й категории относятся люди с мозгом без системы записи. Это – роботы, которым задана программа с рождения, им нельзя ничего дать из того, что идёт помимо их программы. Внешний признак – «оловянные» глаза и не восприятие информации – можно сотню раз повторить фразу о существовании жизни на Марсе, но воспринята она не будет – у этого типа нет фильтра по Марсу. Задание Эбровской Системой Управления даётся только матричным типам людей.

Матрицы хранятся в Структуре Системы Управления (Тибет, Кайлас, Н=-1270 м). Внешний вид – это сгусток, или шаровая молния с набором более 17 тысяч частот, объединённых тактовой

частотой 64 октавы. Группы матриц одного типа хранятся в отдельном «сундуке». После пуска матриц сверяется реакция матричной биоструктуры с содержимым сундука, при этом элементы рубашки биоструктуры могут быть изменены, вплоть до замены самой рубашки.

Срок хранения матрицы не ограничен и зависит только от кармы (которая уже ликвидирована с апреля 2007 года), то есть времени рассеяния несущей частоты в условиях отсутствия подпитки.

Последующая диагностика биоструктуры производится людьми?????, имеющими связь с Системой Управления с использованием эталона – матрицы. Каждый узел матрицы содержит 33 частоты плюс частота связи с решёткой матрицы. Число узлов может быть и больше 1000. Каждый узел матрицы – это информационная структура с определенными свойствами, активированными на момент пуска. Это значит, что человек мог быть музыкантом (закончил музыкальную школу), но потом была активирована структура убийцы. Матрица содержит трансляторы языков и человек может неожиданно «вспомнить», что он знал китайский язык. Не матричному типу людей трансляторы с языков (обычно один или два) даются с рождения, и если Вас попросят изучить ещё один язык, то Вы всегда найдёте причину не делать этого, или можете учить его всю жизнь. Все виды специальностей заложены именно в матрице. Каждые 11 лет матрица обновляется с вводом новых специальностей.

Матричный тип людей и их действия постоянно находится под наблюдением Системы Управления, также под контролем находятся действия окружения этих людей, и проводится их корректировка Системой Управления. Реакция Системы Управления составляет 0.1 с.

Каждый новый цикл обновления матриц сопровождается в первую очередь обеспечением безопасности биоструктуры, и только после этого включается новый исполнительный механизм.

Обновление матриц – это сложный процесс, согласованный со всеми исполнителями: Луна, Солнце, спутники планет, Система Управления. Всё подчинено общей программе.

Для проверки всех установочных параметров с последующим переносом нужных частот в «нормальные рубашки–тела» (можно и с рязанской рожей) нужно было найти экспериментальную базу.

Итак, пункт первый. Из всего населения Земли, оставшегося после её захвата, был выбран специфичный биоматериал для отработки всех жизненно важных функций. Выборка оказалась удачной – племена без мест обитания, изгоняемые отовсюду за воровство и привыкшие к трудностям бытия, не разборчивые в средствах достижения целей, в основной своей массе убийцы, и определило после недолгих колебаний избрание их как базовый материал для проведения экспериментов.

Изначально производились эксперименты, но число матриц резко сокращалось, и потому все эксперименты производятся только на биоструктуре, взятой как исходная. В эту структуру были внесены 12 базовых частот, относительно которых и формировались все виды взаимосвязей. В сказках эти биоструктуры имеют 12 колен. Ни одно из колен не имело более одной базовой частоты, и изменения вокруг неё позволяли правильно использовать имеющийся биоматериал (гоев).

Использовался только диапазон хх.33 (хх.375375). На это диапазон «навешивались» готовые структуры, прошедшие проверку на одном из 12 колен. Таким образом, получили увязку (нормальное существование) необходимых биоструктур (не входящие в 12 колен).

Максимальное количество установок – 6 миллионов и потому, начиная со средних веков (чума в Европе), и звучит это число.

При массовой вставке очередной частоты были и крупные потери – основная часть биоматериала полностью теряла всё, что им было уже внедрено, и тогда разрабатывались схемы уничтожения естественным путём, и все антисемиты – это бывшие евреи, которым не удалось получить новый мозг, для них есть стена плача, синагоги, туристические базы и места отдыха.

Известно (из истории, из трудов психиатров и т.д.), что процент больных у евреев на порядки выше, чем у других народов, то есть новые установки частот не всегда заканчиваются благополучно. При нормальном исходе структура формируется в нормальной здоровой рубашке (типа Чубайса). Отработанный материал выбрасывается, способов много (включая и холокост).

Известно, что больным, над которыми производятся эксперименты, для успешного их окончания создаются идеальные условия до тех пор, пока не будет завершена программа. Для евреев

было создано всё: религия, «знания», специальности, возможность занимать любые посты и быть на виду.

Однако нельзя осуществлять программу ввода новых частот без внутреннего контроля и коррекции, некоторые шероховатости можно исправить на месте, для этого были созданы все условия.

Еврей–врачи должны были, используя иной биоматериал, проверять действие препаратов. Еврей–банкиры должны были заставить всё население подчиняться всем установкам Программы, еврей–адвокаты не должны допускать судебных преследований евреев за проводимые эксперименты, создание Гулагов, психушек и прочих домов отдыха для гоев. Система Управления позаботилась о безбедном существовании евреев, которым было записано, что с приходом Мошиаха (2008 год) заместника их Бога на Земле начнётся для них «золотой век». Именно он должен определить тех, кто должен войти в «золотой миллион».

С 0 года была введена программа «защиты» или в народе известная под названием «Христос». Между материальной «рубашкой» (биоструктурой) и фантомом (матрицей) (м.б. «гуманоидом») ставится промежуточная частота октавы 51.5 (всего 22 частоты). Эти же частоты обеспечивают связь с атмосферой (кубическая структура). Отсутствие этих частот переводит Эбров (пауков) в разряд гоев, которым не место на Земле. По определению академика Н.Морозова, автора фундаментальной работы «Христос», «еврей» – эбр (переселенец). Однако нет никаких данных, откуда произошло переселение и каким образом. Нет никаких данных, откуда взялось выражение «йог» и, соответственно – «гой» по типу бар – раб. В [Талмуде](#) и последующей [раввинистической литературе](#) до периода [ахароним](#), т. е. до 16 века, используют термин «ГОЙ» для обозначения иноверца вообще и христианина в частности. В литературе [ахароним](#) и современном языке слово «ГОЙ» обозначает как любой народ, кроме евреев, так и отдельного иноверца и не имеет никакого оскорбительного или пренебрежительного оттенка. Но, несмотря на все литературные изыски, для евреев всегда гой – это раб. Таково их отношение было и в древние времена и остается сейчас, последним примером является Россия, которую используют как дойную корову, все полезные ископаемые все во всевозрастающем масштабе «вытекает за границу», а население всей страны держат на положении раба.

Второй функцией введенных частот является обеспечение процесса реинкарнации (отработанная матрица не выбрасывается, а передаётся следующей рубашке). Отсюда – символика мамы с младенцем. Впервые система защиты была апробирована в 0 году и с этого времени в каждый программный цикл за 2 дня до установки (15.22 Московского времени) защита снимается (символизирует смерть Христа), после установки новых частот защита с новыми свойствами фиксируется, и все комплексы на Земле сопровождают уже новую систему. Реально с этого времени начала формироваться существующая сейчас 4 раса, а не 5-я, как утверждает вся изотерическая литература, вышедшая под контролем надиудейского жречества, контролируемого ЭБРАМИ.

До 1976 г. генотип 42 не подозревал о существовании «золотого миллиарда» и о перспективах своего существования – все ждали светлое будущее и райское существование – коммунизм. При этом не было информации, что райские кущи готовились и частично созданы для генотипа 46, а коммунизм наступит сразу после уничтожения генотипа 42.

Соотношение $44 : 42 = 1 : 7$, $46 : 44 = 1 : 1000$, $48 : 46 = 1 : 100$.

2000 год – завершение формирования всех мантисс для генотипа 46, и в течение 8 лет перевод мантисс на подготовленную биологическую базу. Пробный пуск генотипа 46 производится в 2009 году (дата пуска вычислена отдельно).

Завершение процесса установки символизирует появление святого огня в Иерусалиме (такой же огонь был зафиксирован в Москве в 2007 году, в нескольких точках). Для получения святого огня объект (НЛО), расположенный под храмом на глубине 4300 м, формирует в течение нескольких секунд «перекос» – по частотам радиационных октав превышение допуска, или самовозгорание любого предмета, и по частотам защиты – снятие потенциалов до 1–2% от нормы, потому огонь и не обжигает. Все ритуалы вокруг этого события – создание сказки про воскрешение, появление божьей матери с младенцем – это атрибуты власти над баранами, и никакого отношения к истории не имеют. Собственно появление индустрии формирования новых частот защиты – это и реинкарнация, когда отработанная матрица может быть пересажена в другую рубашку (биологическую структуру). Поэтому младенец символизирует именно матрицу.

В 2000 году была завершена 500–летняя программа, разрекламированная Нострадамусом (ему было записано Эбровской Системой Управления то, что дозволено было разгласить). Цель Программы была достигнута, и она полностью завершена. До 2008 года – переходный период и новая программа, по которой в Систему Управления поступает информация, как со спутников, так и с Луны. По этой информации все матрицы изымаются, и производится их обновление. Существует ли биоструктура под матрицу, роли не играет. Если биоструктура была и больше не отвечает требованиям программы, она уничтожается и создаётся новая. Обновление производится последовательно, группами. После контроля новой группы, старая подлежит уничтожению, при этом проверка на биоструктуре не производится. Так, если в это время у биоструктуры провели операцию (да ещё и удалили что-либо или отрезали), то при контроле будет утерян идентификационный признак и биоструктура преобразуется в работа. При формировании новой матрицы производится контроль циклической последовательности прохождения действий.

Пример: Увидев трамвай, надо войти в него, взять билет (если есть место, то можно сесть), доехать до нужной остановки и выйти. Число вариантов поведения – миллионы, но они все взаимосвязаны в циклические последовательности. У людей нематричного типа эти функции могут быть нарушены и больше не восстанавливаются. У матричного типа восстановление нарушенных функций происходит после каждого 7–ми дневного контроля

Переход на иную октаву существования мозга требует перестроения и пространства существования. Оптическое восприятие изменяется вместе с изменениями всех контрольных систем: слух, осязание, обоняние.

71 октава будет основой только для золотого миллиона, и все остальные будут подстраиваться – носить монокли, изменяющие более чем в 50 раз оптику, слуховые аппараты для усиления звука более чем в 72 раза и так далее.

На сегодня те, кто родился раньше времени (беременность менее 9 месяцев), считаются недоносками. Однако эти недоноски оказываются намного умнее своих сверстников (Черчилль, Зюганов

и т.д.). Они недоноски относительно 63 октавы, но в структуре 65 октавы они – нормальные люди и время беременности иное. Массовый пуск 65 октавы произведён в 1984 году, единичные (экспериментальные) начались ещё более 300 лет назад, при этом отрабатывались взаимосвязи по всем частотам контроля, при наличии отдельных структур и 71 октавы (массовое появление лилипутов в эпоху Петра I). Отработка 65 октавы начнётся с Пасхи 2008 года, потому Правительство России приняло решение о срочном строительстве 28 клиник по выращиванию младенцев, имеющих вес около 700 грамм (см. таблицу). Известен феномен «Алёшеньки». – Это, пока, единичные случаи появления младенцев 71 октавы, и после полной реализации всех основ 65 октавы будет осторожный переход на 71 октаву, при этом промежуточная ступень, на которой отрабатывались все необходимые установки, более не потребуется, и все 12 колен могут просто исчезнуть.

С 2008 года планируется смена пространства по частотам звука, и все 12 колен будут иметь всего до 11% восприятия звука. Переходные процессы будут сопровождаться глобальными катастрофами: цунами, ураганы, землетрясения, извержения вулканов, так как все лишнее будет рассеиваться и выбрасываться в Космос и в тепловые октавы высокой плотности. Для того чтобы не было попыток вмешательства в работу Систем Управления, биоструктурам 12 колен записывалась откровенная дезинформация (научная база).

Известны многочисленные чудеса, начиная с «непорочного зачатия» (кстати, эти случаи были и в России). До сих пор в научных кругах идут споры о том, существуют ли гуманоиды (с барабашками все знакомы).

За 2000 лет результаты экспериментов накапливались, и принято было решение ЭБРАМИ о перемещении в полном объёме всех тех, кто составит «золотой миллион» (всего 980000 матриц). Один из признаков будущей «рубашки» именно ЭБРА – не должно быть «незалупы», что является характерным признаком еврея. Но кроме евреев, использованы в экспериментах и иные народы: татары, жители Средней и Малой Азии – свыше 4 миллиардов человек ради 1 миллиона. После нормального перемещения ЭБРОВ (а это количество соответствует имеющемуся в наличии у ЭБРОВ 980000 матриц, округленно для иудейского жречества

было доведена цифра 1 миллион будущих «счастливи́чиков») весь биоматериал подлежит уничтожению как отработанный. Так как внимание всего мира приковано к евреям, и растёт антисемитизм, то их уничтожение будет встречено с радостью, хотя никто и не подозревает, зачем они существовали и почему Всевышний поддерживал только их. Именно евреям создали ореол мучеников, именно они имеют возможность общаться с Богом без посредников, именно в их среде наибольшее количество экстрасенсов, и любая новая вводимая частота требует особого отношения к тем, на ком производится тестирование. Нет, и не может быть еврея, кто получил бы полный набор всех необходимых частот. Как и принято в медицине, каждое новое лекарство проверяется на отдельном больном.

Нельзя одному больному давать всё – неизвестно, от какого ему стало плохо. Потому стандартный набор любого еврея – это животные функции и что-либо из новых частот. Если он с ними существует более 90 лет, то проверенный канал переноса работает уже на те матрицы, которые и будут существовать в идеальных рубашках

Дополнение историка.

Каждая Пасха, происходящая 1 раз в 10 лет, и символизирует определённые переходы в жизни общества. За год до Пасхи появляется число 666 (1956, 1966, 1976, 1986, 1996, 2006 и т.д.). В эти годы проходили смены власти (не обязательно в России). Пример: 1986 год – Горбачёв (в народе – сатана с пятном) и появление новых русских, то есть тех, кто имел при себе «барабашек», которые и оболванивали всех путём создания пирамид, захвата собственности и т.д. Эти барабашки успешно выступают в цирке, заглядывая в карманы зрителей.

Задача этого периода – привести общество к состоянию уничтожения.

1996 – становление разрушителя при активной работе новых русских.

2006 год – это начало формирования «золотого миллиона», то есть тех, кто имеет идеальную защиту и прямую связь с Системой Управления Эбров. Остальные не нужны и могут быть уничтожены (часть можно оставить для обслуживания). Реинкарнация больше не нужна, и мама с младенцем тоже, так как время жизни будет регулироваться Системой Управления Эбров и «золотой миллион»

будет жить вечно, владея всем, что захвачено. Захват власти надо обозначить у Римского папы. Никаких революций, никаких террористов (на переходный период надо было сформировать нужное количество силовых структур для их уничтожения). Некоторые, имея информацию о формировании с 2007.04.03 новой защиты и «золотого миллиона», спешат с этого дня узаконить своё правление (Украина). Кстати, именно Украина является полигоном для формирования барабашек, и основной состав всех видов жулья – с Украины. Исторически последовательный процесс формирования общества приводит к появлению Антихриста, то есть не подверженного реинкарнации. После ввода новой защиты нет необходимости поддерживать сказки про Христа (их некому будет рассказывать). Но одного избранный «золотой миллион» не понимают, что избранными останутся только их «рубашки», а мозг будет того Эбровского миллиона, который находится на Солнце.

Но это были планы ЭБРОВ 2006 года. Именно эти планы через надидудейское жречество распространялись среди евреев. В настоящее время на март 2008 года уже можно подвести итог борьбы – Система управления ЭБРОВ уничтожена. Уже ничто не мешает восстановившейся Системе управления Земли наводить очистку от всех результатов воздействия ЭБРОВ на планету ЗЕМЛЯ и окружающее пространство.

Замечание нигилиста.

Но если бы ЭБРАМ удалось бы ввести новые виды защиты и убрать реинкарнацию, Земля была бы взорвана вместе со всем, что на ней есть.

Возможности для этого есть – достаточно операторам Систем Управления дать команду о наборе потенциалов определённой частоты, превышение плотности которых и привело бы к взрыву всей Земли.

До 2007 года ЭБРЫ использовали запасы Земли (кпд < 1%), с 2007 года они могут использовать только свои запасы (больше нет Полярного сияния как признака нормального использования ресурсов Земли).

Потому Пасха 2007 ознаменовалась полным отсутствием не только новых частот, но и Систем, которые их создают. Не будет ни «золотого миллиона», ни счастливой жизни у «избранных», не будет террористов, революций, и прочих атрибутов переходного

периода. Население Земли будет сокращено за счёт гостей, всё то, что ими было построено, будет убрано. Отхожими местами, которые предназначены для выброса в Космос всего, что было создано гостями, выбраны Северная Америка, Европа, Австралия.

С 23 февраля 2007 года доступ к 49 октаве был перекрыт, полярные сияния исчезли, плотность потенциалов октавы 53.375 стала изменяться за счёт рубашки, начался рост потенциалов заряда 53.5. В течение 3–4 месяцев радиационная решётка исчезнет, и Солнце будет метеоритом. Формализация исчезновения Солнца пройдет по теории коллапса, то есть получение чёрной дыры при сжатии материи в 100 раз (и конечно, с увеличением плотности). Тогда теоретически удельный вес материала на Солнце будет достигать 1830175044093,8 кг/см³. Согласно теории Гравитации и согласно законам Ньютона такая чёрная дыра начнёт собирать весь Космос и все небесные тела просто прилипнут к Солнцу (в том числе Большая Медведица с Суром). Тогда и будут решены все задачи по перемещению в космическом пространстве – Солнце станет центром Вселенной, и на этом центре можно развивать любые формы общественного сознания.

В прениях – мнение патологоанатома.

Как известно, кости живут дольше мышц. При любых похоронах вы обнаруживаете червей вместо белковых структур – это результат распада живой клетки и её преобразование (деление) на более простые формы с последующим исчезновением. Но это – у нормальных биологических структур. Если же структура изначально не имела белок, он прикрепляется искусственно, и используется «кольчуга», или рубашка для того, чтобы нельзя было отличить ЛЮДЕЙ от тех, кого создали на Земле. Замечено, что если рубашка рассыпалась, то искусственный белок не распадается, а исчезает за несколько мгновений, остаются только кости и кожа. Наука не располагает данными о причинах этого уникального явления, но ещё в древности было известно, что в районе пирамид в Египте трупы мумифицируются достаточно быстро без образования сторонних насекомых. В Москве были зафиксированы случаи исчезновения белка, но на эту мелочь в условиях ожидания благ для «золотого миллиона» никто не обратил внимания (М.Чудненко).

5.9.в. О реальном положении вещей (окончание)

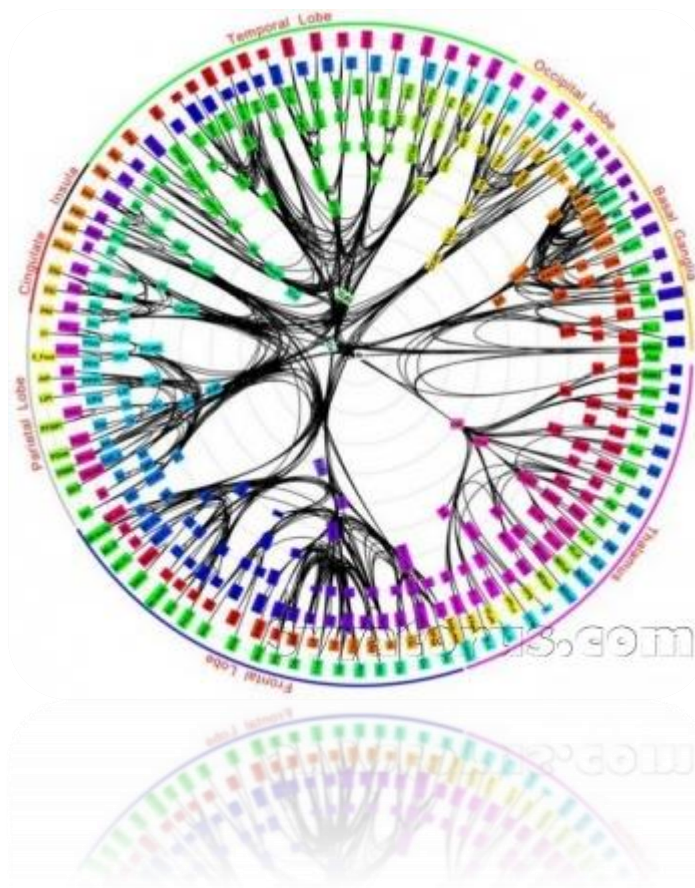

1. Евреи являются экспериментальным биоматериалом для «золотого миллиона», который и появится после завершения Программы – это ЭБРЫ и их «рубашки» должны быть изменены на рубашки людей.

2. Эксперимент производится более 5700 лет, введено только одних частот контроля более 140 (базовых).

3. Евреи были избраны как йоги (наличие в мозге приёмо–передающего устройства для связи с Системой Жизнеобеспечения ЭБРОВ). Все остальные, естественно, гои.

4. Евреям предоставлена возможность производить коррекции установок частот путём медицинских экспериментов над гоями при полной поддержке Системы Управления ЭБРОВ.

5.Рост антисемитизма – это проявление недовольства тех евреев, которые не получили новые частоты и ищут возможность быть евреем, иначе все они подлежат уничтожению.

6.Еврей–музыканты могут сочинять и исполнять только ту музыку, которая идёт в записанной для них командной строке. Для гоев разработан рок, который не содержит каких–либо команд.

7.Первыми евреями на Земле были армяне, но они получили все необходимые установки, имеют код хх.44, где хх – последовательность частот в октавах. Это значит, они не могут больше быть использованы ЭБРАМИ, так как достигнут частотный предел, и скорее всего, они будут просто уничтожены.

8.По завершении Программных установок евреи больше не потребуются и будут убраны ЭБРАМИ как отходы, и прибытие на СУР встретит «золотой миллион», сформированный с помощью евреев и порядка 240 миллионов слуг из тех народов, которые объединены словом РУС (СУР – планета 4 звезды Большой Медведицы, откуда и прибыли ЭБРЫ). Из исследований Н. Морозова известно, что все астрономы занимались именно Большой Медведицей. В справочнике по математике все замечательные кривые относятся к небесной механике.

9.Вступительный взнос в «золотой миллион», которым занималось семейство Ротшильдов??? – это лохотрон, в него нельзя вступить, не имея нужных частот.

Заключение.

Что же известно обо всём остальном?

Есть ли хоть какое-либо противодействие?

Смеем заверить, что никакого противодействия нет, и не может быть – всё было уничтожено в течение последних 18000 лет.

Используется только Система Жизнеобеспечения ЭБРОВ, которая в рамках своей Программы и производит отбраковки тех форм жизни, которые не смогут существовать после ввода «золотого миллиона». Потому не стоит удивляться обилию дохлой рыбы, перфорации кишечника у оленей, массовой гибели свиней, птиц и так далее.

Самым благоприятным местом обитания для «золотого миллиона» должна была стать территория северной части России, в районе истока Волги, где срочно уже построены целые городки с необходимой инфраструктурой.

Конечно, наиболее исполнительных евреев могут сохранить как образец для подражания, обеспечив им привилегированное положение, и поддерживая их существование, но они не могут иметь весь набор частот «золотого миллиона».

Теперь о возрасте. Заметим, что исполнители всех рекламных роликов имеют возраст менее 30 лет. Это и есть возраст, который и будет обеспечен «золотому миллиону» без реинкарнации.

Только «золотой миллион» будет иметь возможности Мессинга, Ванги, Нострадамуса и прочих. Евреям это уже не потребуется.

В течение короткого времени ликвидируются все виды наркотиков вместе с производителями и распространителями (и потребителями), искореняется алкоголизм, убираются все роботы–убийцы, исчезает проституция, мошенничество (вместе с носителями).

Вводится разделённая финансовая система с жёстким субститутом, для этого в Программе предусмотрено формирование Контрольно-ревизионного управления, которое и будет контролировать весь финансовый оборот.

Население Земли заметно сократится, так как не будет необходимости проводить масштабные эксперименты, достаточно иметь компактные гетто, где всё будет дозволено.

Это была программа ЭБРОВ, которой не суждено осуществиться. В силу вступила программа восстановления Земли, управление которой находится под контролем СУЗ.

6. Температурный коллапс Вам нравится жара?



В структуре атмосферы ($-4400 > h > 12400$ метров) существуют не только газы: азот, кислород, водород, промышленные выбросы, но и иные образования. В ней присутствуют и биоструктуры, как в материальном (инерционная масса), так и в не материальном (неинерционная масса). Биоструктуры в материальном виде детально описаны, разбиты на классы, группы, генотипы. Все они имеют отличительные признаки, по которым можно определить родословную. Так, у человека тоже есть признаки: относится ли он к классу обезьян, или создан пришельцами. Как правило, от пришельцев стараются откреститься. Нематериальные биоструктуры представлены двумя типами.

Тип первый – это все виды барабашек, привидений, домовых и прочих, с которыми цивилизованное человечество сталкивается на каждом шагу.

Тип второй – это гуманоиды от мелких насекомых до человека. В состоянии гуманоида можно пребывать и тысячи лет, пока не будут созданы условия для материализации. Все гуманоиды, как

правило, подвержены реинкарнации. Пример: если Вы «шлёпнули» комара, это не значит, что Вы его уничтожили. Вы изменили материальную структуру комара, но он имеет ещё и структуру в 77 октаве, и его новая материализация может произойти и через сутки. Материализация полезных человечеству насекомых: саранчи, клопов, вшей, пауков и прочих – производится Системой Управления Земли только в случае проведения дополнительного контроля по частотам, которые имеют эти насекомые (пример: материализация клопов в элитных гостиницах Нью-Йорка конечно, была проведена с целью поиска террористов).

По большому спектру частот, в автомобиле (нанюхавшись выхлопных газов), в церкви и синагоге (горение свечей создаёт повышенный потенциал по частотам мозга 66, 68).

Общие принципы управления материализацией.

Как уже отмечалось (смотри «Математика в октавах»), общее управление производится математикой октав и математикой золотого сечения, вернее – фракталами золотого сечения. Что является исходными данными для расчётов?

1. Состояние потенциалов атомных структур.
2. Текущие углы скольжения зарядов в атомных структурах.
3. Фазы (или маски) зарядов.
4. Внешние плотности зарядов по октавам 50 и 60.
5. Плотность зарядов на октаве 53.5.
6. Пределы существования зарядов в пределах октав материализации (октавы от 16 до 64).
7. Пределы существования зарядов в октавах, с которых производится перенос (октавы от 74 до 122).
8. Программные решения.
9. Состояния зарядов при их утилизации.
10. Возможность реинкарнации.

Необходимо знать, что все Автоматы Управления создавались для исполнения Программы, которая должна быть завершена к 2020 году, и работа Автоматов Управления с 0 года и до 2000 года нареканий не вызывала. Почему?

– Автоматы Управления могут контролировать только потенциал заряда. Но есть ещё гравитационный потенциал и магнитный импульс.

– Автоматы Управления каждый день дают нагрузку +2% к октаве 128 с учётом того, что 1.88% будет израсходовано, а 0.12% используют Комплексы для своих нужд.

– Автоматы Управления не могут быть перестроены, и программа их работы не может быть изменена.

Комплексы, которые производят материализацию, имеют нормативы, и перекося параметров недопустим.

$$f = \frac{\sqrt{5} - 1}{2}$$

Если f – золотое сечение, то по функции Y производится нормативное освидетельствование текущего состояния.

$$Y = (f^n)^{f^n}$$

Как уже указывалось, функция $Y=x^x$ современной математике неизвестна, нет даже интеграла от неё.

$n=12$ –:– 512 (октава), причём значение n дробное, то есть содержит мантиссу.

Пример: 23.375625725225(23+3/8+6/8+7/8+18/40). Это – не частота, а структура. Каждая дробная часть определяет наличие контроля и предел (пусть 3/8 – слух, 6/8 – зрение и так далее).

Всего имеем 64 вида мантисс, из них контроль 12 видов обеспечивает Комплекс Кавказ, и 18 видов – Комплекс Альпы.

Имея достаточно большую цепь терминалов по сбору информации, Комплексы в заданное время получают результаты контроля и реагируют только на те отклонения, которые вышли за допуск.

Последовательность еженедельного контроля:

1. Контроль структуры Земли.
2. Контроль выполнения Программных условий.
3. Контроль мозга генотипов 333.
4. Контроль мозга генотипов 421, 422, 423.
5. Контроль мозга генотипов 441, 442.
6. Контроль мозга атмосферы.
7. Контроль энергетического обеспечения.

Как указывалось ранее, Комплексы проверяют всё, но контролируют только температуру.

В то же время температура является функцией угла скольжения заряда, фазирования и структурой объекта контроля.

Относительно генотипов (мозг) имеем таблицу:

	Генотип					
	421	422	423	441	442	333
Нижний предел	12.4	12.4	12.4	12.4	12.4	3.2
Норма	36.6	36.6	36.6	36.6	36.6	36.6
Верхний предел	43.5	43.5	43.5	43.5	43.5	43.5
Граница перехода	66.6	66.8	68.2	72.4	74.8	88.4
Исчезновение структуры	66.7	66.9	68.3	72.5	74.9	88.5

Что означают эти данные?

1. Нижний предел, норма, верхний предел – это всем известно.

2. При смерти снимается защита, и мозг видит яркий белый свет, при этом все структуры сохраняются и могут быть использованы.

3. Рассыпание структуры в атомные формирования происходит в случае превышения значений границы перехода. Это наиболее часто встречаемый вариант.

Температурный коллапс может возникнуть в мозге (решётке) атмосферы или в отдельном генотипе.

Температурный коллапс в решётке атмосферы.

Всё углеводородное сырьё на Земле – это отходы при формировании мозга. Эти отходы имеют совместимые частоты по октавам 66 и 68 – базовым октавам всех генотипов 4хх. С Пасхи и до завершения Программных действий температура на северном полушарии устанавливается 22.5°С, но это – средняя по сумме всех частот. В этот период температура по частотам октав 66, 68 составляет 36.6°С.

В то же время температура по частотам, например, обменных процессов, может быть снижена. В итоге получаем колебания температуры от 3.2°С до 32.5°С. Это – норма для средней полосы. Не контролируемое сжигание углеводородного сырья (факелы на скважинах и на заводах, выхлопы автомобилей, работа ТЭЦ) приводит к увеличению температуры по частотам мозга атмосферы

до значений границ перехода, то есть не только частоты контроля, но и мозг атмосферы может просто исчезнуть.

Температурный коллапс у генотипов.

Генотипы 4xx – это «золотой миллиард», и он на особом сопровождении Комплексов. Но это сопровождение обеспечивается ещё и решёткой атмосферы. Если в решётке атмосферы исчезли частоты контроля, то мозг генотипа не имеет верхнего предела.

Температура тела может быть 36.6°C, но температура частот мозга может быть любой. Последствия потери связи мозга с решёткой атмосферы особенно заметны при купании (нырнул и не вынырнул).

Надо сказать, что температура границы перехода устанавливается скачком, тогда происходит вспышка и человек рассыпается в атомные структуры. Это происходит, если температура по частотам мозга 66, 68 превысила температуру границы перехода.

Остаётся только одежда. Причин температурного коллапса много. Пример: человек может исчезнуть в метро, где повышенный уровень потенциалов.

6.1. Если в кране нет воды...



Круговорот воды в Природе, или можно ли пить из туалетного бачка?

С водой связано не только особенность её употребления. В разговорной практике лить воду – это озвучивание набора пустых выражений, часто используемых в агитационных целях и в сказках о счастливом будущем. В научной среде «умыться» – это провалить защиту диссертации. В обиходе искупать – это и выкупать коня или ребёнка, и опустить в дерьмо конкурента, и обдать из лужи прохожих, проезжая на автомобиле. Вода бывает разная: солёная, пресная, дождевая, колодезная, речная (озёрная). Но главное, согласно академической формуле, она – «голубоватая в толстых слоях». Науке точно известно, сколько воды надо в сутки выпить среднему человеку, в пересчёте к верблюду это совсем немного. Но открытым остаётся вопрос – зачем человеку вода, и какую жажду он утоляет?

Клетка и ДНК.

«Широко шагает Азербайджан...» – однажды выдал Л.И. Брежнев. Ему возразили – «широко шагнёшь, штаны порвёшь».

Наука шагает не широко, но семимильными шагами, потому на пути не заметили ни свойств живой клетки (научились только тыкать в неё иголки), ни особенностей ДНК. Объявлено, что известно уже 95% ДНК, осталось немного добавить финансов, и можно закручивать любые спирали.

Мнение Дилетанта.

Клетка, как структура, существует в двух пространствах. Первое – материальное, в виде сборки ионов и второе – нематериальное, или в виде неинерционной массы. Вторая часть занимает 97% общей структуры клетки, и именно в ней и идут все преобразования. Клетка ограничена структурой контроля, построенной в форме куба. Но контроль куба ограничен (+/-) 20%, а неинерционная масса клетки имеет пределы (+/-) 48%. Потому для устойчивого состояния клетки энергетические колебания её существования не должны превышать возможностей внешнего контроля. Все расчёты в клетке производятся только в функциях золотого сечения. В то время как расчёты на кубе можно производить в любой системе.

<p>Пусть $f = \frac{\sqrt{5} - 1}{2} =$ золотое сечение</p> <p>Тогда $\arccos(f^f) = 36.6$</p>	<p>Значение устанавливает при минимуме функции $y=x^x$ нижний предел для проведения 100% обменных процессов, происходящих в живой клетке.</p>
--	--

Верхний предел =43.5, нижний предел =12.4. Квантование по 0.012.

Как ни странно эти значения совпадают с температурой. При изменении обменных процессов клетка «запрашивает» элемент Z (описан ниже), и система контроля информирует мозг о поставке этого элемента. Элемент Z поставляется только в форме неинерционной массы.

О ДНК науке известно всё: 2 спирали, 4 кодона. Известно о наличии 20 аминокислот, но неизвестно о наличии рН.

В отдельной работе было показано, что на структуре куба 4 кодона дают именно 20 аминокислот. Дополнительно 44 формируются в клетке, но они под замком и для изучения пока не выставлялись. В то же время любая из 20 аминокислот имеет пределы рН=6.22–6.88.

Остальные аминокислоты имеют пределы рН от 4.2 до 6.88. При достижении рН=4.2 клетка запрашивает элемент Z.

Вода и весеннее равноденствие.

Какое отношение вода имеет к **весеннему равноденствию**? С точки зрения науки – никакого. Известен круговорот воды в природе и любой школьник это может доказать. Но это то же, что и истина для Гидрометеоцентра: «ветер получается потому, что деревья качаются», а также «циклон (антициклон) принёс температуру».

Отметим, что зимнее солнцестояние – 22 декабря. Этот день совпадает с включением всех Комплексов Земли. Весеннее равноденствие 22 марта. Это – дата выключения всех Комплексов, и до 22 декабря работают только автоматы Комплексов, которые по результатам контроля производят коррекцию.

Мнение Дилетанта.

В Солнечной системе имеем 54 спутника планет. Часть этих спутников – амбары элемента Z, запасы значительны, до второго пришествия хватит. Трубки связи Земля–спутник матка используется не только для удержания всей системы спутников, но и для перекачки элемента Z (неинерционной массы) на Землю. Собственно сама перекачка занимает 12 дней с 26 декабря по 6 января. Решётка атмосферы Земли в эти дни заполняется не связанным элементом Z, и 7 января производится пуск связи. Завершение связи – 17 января, но уже 18 января устанавливается Программная норма воды, в которую добавлен элемент Z. После Пасхи начинается активное расходование элемента Z всеми биоструктурами, а также объектами (НЛО), и его запасы к декабрю снижаются до 12% нормы. Далее цикл повторяется.

Круговорота элемента Z не существует.

Тритий – основа существования живой клетки.

Итак, элемент Z – это тритий. Он существует только в неинерционной массе, и только в пресной воде.

Если в воде есть тритий (не ниже 12%), то вода – питьевая. Если содержание трития в воде ниже 12%, то Вы можете выпить десятки литров и мучиться от жажды. Структура трития – это 8 «заводов Микояна», связанных внешней решёткой с 16 «антеннами». Наличие антенн позволяет связать неинерционную массу молекулы воды с решёткой трития. При этом создаётся структура, не подлежащая разложению.

Ионная часть формирует форму молекулы в зависимости от энергетических запасов трития (весной капли дождя крупнее).

Если к суммарной структуре добавить иные ионные образования (цемент), имеющие свои «антенны», получим жёсткую конструкцию.

Однако такая конструкция «дышит», и если энергетический запас трития меньше нормы, конструкция рассыпается (в домах появляется характерное потрескивание).

В морской воде тоже есть тритий, но он не связан и находится только в решётке воды.

Можно провести эксперимент:

1. Изолированная комната с окном и солнечным «зайчиком» на стене. При влажности 60–80% комната чистая.
2. Снизить влажность до 2–3%. По всей комнате будет плавать пыль.

Тогда самое происходит в морях, водоёмах – пыль формируется из самой воды.

Какая же вода совершает «круговорот» в Природе? Это вода без трития. Попав в водоём, где есть тритий, такая вода разбавляет водоём (для водоёма такая вода – грязь). Основные запасы трития – во льдах и на глубине до 4400 м.

Скорость расхода трития зависит от радиационного (и теплового) воздействия Солнца. В период между весенним и зимним равноденствием расход трития не превышает 77%. Однако уже к 2010–07–16 этот расход составил 88%.

Кстати, после 5 января и до Пасхи потребление воды минимально.

Какие последствия тогда можно ждать до зимнего равноденствия?

1. Вода будет не питьевой (пейте, сколько хотите, но жажда останется).
2. Разрушение структуры воды и её исчезновение из водоёмов, родников, закрытых ёмкостей.
3. Разрушение зданий и сооружений.
4. Невозможность проведения оперативного контроля (подъём НЛО невозможен, нет топлива).
5. Разрушение поверхностного слоя Земли до $h \leq -4400$ м.

Итак, остатки воды Вы слили в унитаз, и в это время Вам отключили воду. Можно использовать воду (естественно, после очистки) для питья или приготовления пищи? Эксперимент проведите сами.

Оценочная таблица потребления воды человеком и пшеницей в сутки (литр/кг).

Содержание % трития относительно нормы в воде	Человек (вес 100 кг)	Пшеница
120	0.002	0.0005
100	0.014	0.0035
66	0.042	0.0105
33	0.084	0.021
22	0.168	0.042
11	0.672	0.193
< 1	>100	>100

При отсутствии в воде трития пшеница не будет расти.

6.2. Вращение Земли

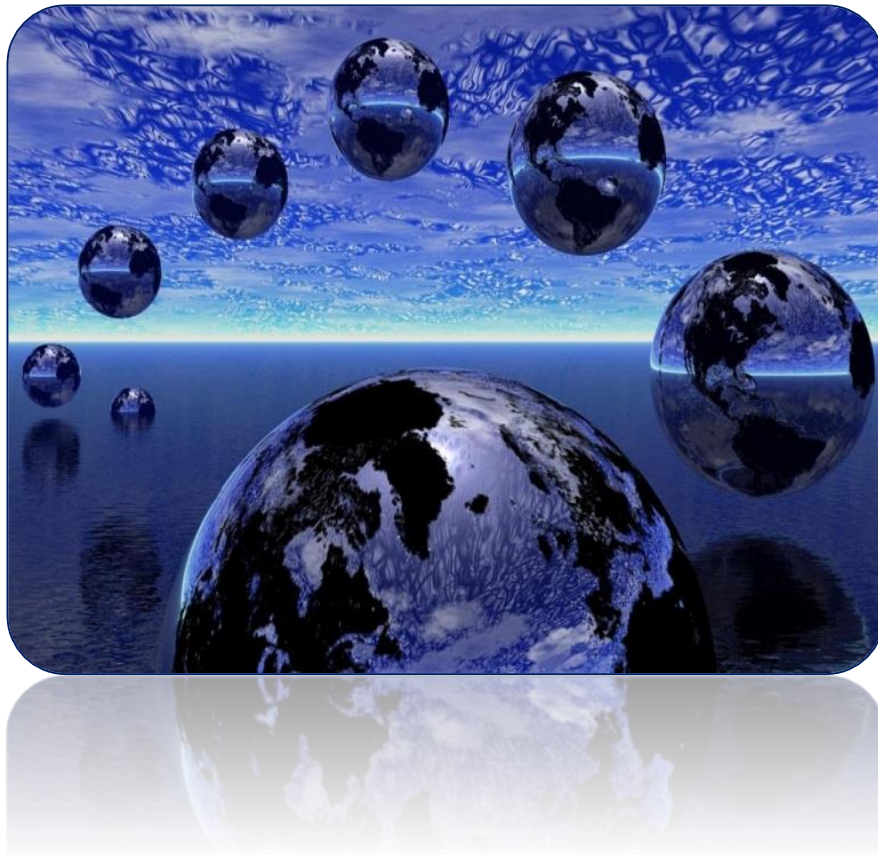

Что вращает Землю? Как производится контроль вращения Земли.

Современные знания о Земле (физическая энциклопедия, т.1):

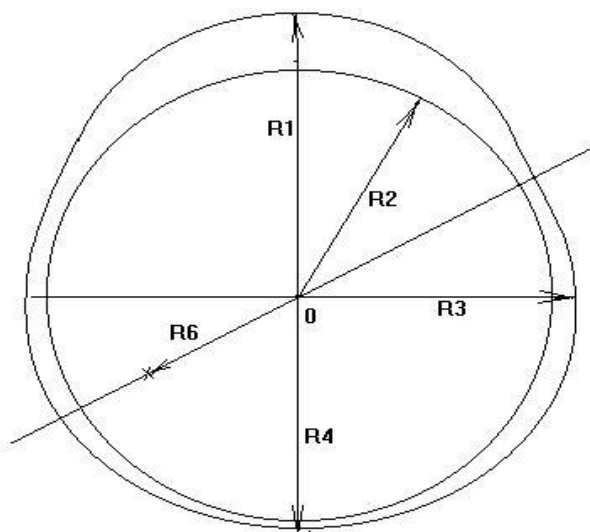

Основа современных знаний о Земле – в таблице. Известно также, что Земля, как и Солнце, движется в Космосе. Испытывает «действие Солнечных пятен», реагирует на «фазы Луны» и т.д. Современная инструментальная база появилась раньше, чем ее стали использовать, это 10-ная система (10 пальцев), метр

(размер шага). Остальные – производные и новые (высосанные из одного из элементов системы счисления).

Конечно, необходимо было унифицировать все меры, и для этого были взяты именно то, что может обработать мозг и с помощью конкретных ощущений перевести на масштабную базу. Так как за основу измерений выбраны масса, секунда, метр, то все это должно быть использовано и в атоме, поэтому все структуры атома – это конкретные материальные частицы, время движения которых можно измерить по настенным часам.

Для того чтобы представить планету Земля (а в дальнейшем и другие планеты Солнечной системы), развернем исследовательскую инструментальную систему. Основа – это градуировка инструмента.

1. Масштаб пространства.

Это значение числа пи, отнесенное к радиусам.

$$P_1=3.142124.$$

$$P_2=3.141056.$$

Окружность, образованная средним радиусом Земли укладывается в 64 (материальную) октаву магнитного импульса, по P_1 как максимально возможной структуре биологической жизни на Земле. Соотношение P_1 вычислено по углам и соответствующей площади. Значения радиусов соответственно (при переводе в метры):

$$R_1=6369950 \text{ м.}$$

$$R_2=6372114 \text{ м.}$$

То есть окружность по экватору слегка сплюснута (в материковой части).

Образована: 4.6 млрд. лет назад в протопланетном облаке.

Расстояние от Солнца (среднее): 149.6 млн. км.

Эксцентриситет орбиты: $E=0.0167$.

Скорость движения по орбите: 29.765 км/сек.

Период обращения по орбите: 365.24 средних солнечных суток.

Наклон Земной оси к плоскости эклиптики: $66^{\circ}33'22''$.

Период вращения вокруг оси: 23 часа 56 мин 4.1 сек.

Форма: геоид (сплюснута у полюсов и растянута у экватора).

Средний радиус (R_2)=6371032 м.

Экваториальный (R_3)=6378160 м.

НАСТУПИЛО ВРЕМЯ ПРАВДЫ

Полярный ($R_1=R_4$)=6356777 м.

Сжатие: $1/298.25$.

Площадь поверхности: 510.2 млн. км².

Объем: $1.083 \cdot 10^{12}$ км³.

Средняя плотность: 5518 кг/м³.

Масса (M): $5.976 \cdot 10^{24}$ кг.

Ускорение свободного падения на экваторе: $g=9.7805$ м/сек².

Момент инерции Земли относительно оси вращения
 $I=8.04 \cdot 10^{37}$ кг/м².

Безразмерный средний момент инерции Земли:
 $I=I/MR^2=0.33076$.

Дипольный магнитный момент Земли: $8 \cdot 10^{25}$ единиц СГС.

Магнитный полюс образует с осью вращения Земли угол 11.5° .

Масса атмосферы: $5.15 \cdot 10^{18}$ кг.

Объем воды: 1370 млн. км³.

Магнитный момент диполя: $8.3 \cdot 10^{22}$ А/м².

Средняя величина магнитной индукции вблизи Земной поверхности: $5 \cdot 10^{-5}$ Тл.

Время: определено из колебаний атома цезия.

Известно, что «расстояние» Земли до Солнца (центров вращений) составляет:

Апогей (А): 145.227.284.164 м;

Перигей (П): 145.338.452.326 м, по состоянию на 1997.06.06.

Каждый год за счет роста мощности магнито–гравито–электрического поля апогей увеличивается на 0.282 метра.

За счет различия расстояний, изменяется и скорость вращения Земли, в точках:

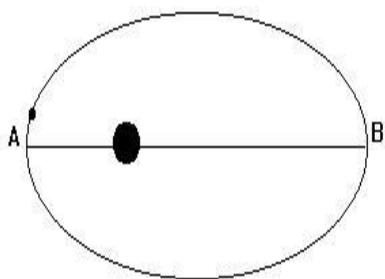

А она равна 24 часа 00 мин 00 сек.

В она равна 23 часа 58 мин 59.0000000364 сек.

Разность равна 0.9999999636 сек.

Рост магнитного поля происходит равномерно, при изменении апогея на 1% скорость вращения изменится на 0.000000001%.

Для изменения апогея на 1% требуется 1000000 лет.

В движении Солнца участвует 263 частоты, частоты октав от 73 до 127, из них 146 – гравитационных, 36 электрических и остальные – магнитные. Они образуют смеси полей. Эти же поля формируют и движение Земли.

Есть плоскость 0 отсчета времени Солнечной системы, и каждая планета имеет привязку к этому времени. Для Земли 0 отсчета времени – это плоскость, образованная магнитной осью и полюсами.

Давление на Землю.

Земля испытывает значительное давление со стороны Солнца

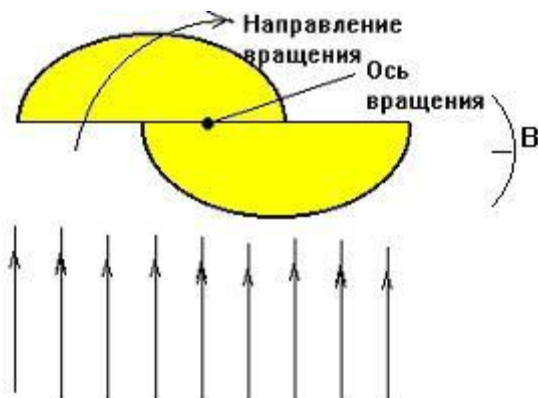

на гравитационных частотах. Несимметричное расположение осей формирует контур, условно показанный на рисунке.

На 1 км² поверхности (сечения) приходится 8,2486428 кг или, если взять Землю, то 1073776510345 кг.

Кстати, толщина дневного слоя атмосферы меньше на 2.72% ночного слоя.

Независимо от месторасположения, относительная скорость движения Земли одинакова, и составляет 29,176438 км/сек.

На 145761.61.06.06. полный оборот Земля совершает за 365.221442656 дней.

Плоскости наклона орбиты любого космического объекта – Солнца, Земли и т.д. связаны с интегралом от всех углов всех частот взаимодействия данного объекта с полями вокруг него.

За счет особого взаимного расположения осей – электрической, магнитной и гравитационной Земля вращается вокруг оси (полярной) под действием гравитационных составляющих частот, исходящих от Солнца. Простейший пример: реклама магазина «Немецкая мебель» на Рижском вокзале.

Для Земли – это не механический сдвиг масс в пространстве, а контур, созданный частотами гравитационного поля.

Кроме гравитационного давления со стороны Солнца на Землю поступают магнитные и электрические импульсы и электрические потенциалы. Все, что поступает на Землю, преобразуется в миллионы частот – **гравитационных, магнитных, электрических, электро–магнитных, магнито–электрических, гравито–магнито–электрических, гравито–электро–магнитных, электро–гравито–магнитных, магнито–гравито–электрических,**

электро–магнито–гравитационных, магнито–электро–гравитационных.

В общем случае на Земле известно только **электро–магнитное** поле. Для выделения других структур существования материи **отсутствует приборное обеспечение**. Электрический потенциал накапливается в слое, условно названный «плиты». Отметим, что не существует «отрицательного потенциала» – **потенциал только положительный** – это свойство материи (по аналогии с энтропией).

Но существует шкала в положительной области с точкой 0 – это определенное значение угла, определяющего скорость распространения «волны». Точка 0 имеет конкретное значение, равное **38.64°**. Область от **21.6°** до **38.64°** – названа условно «**положительный потенциал**», область с углами от **38.64°** до **46.32°** – «**отрицательный потенциал**».

Кстати, на значениях этих углов построены все живые клетки на Земле.

При уменьшении угла возрастает скорость перемещения потенциала в магнитном импульсе.

Земля в общем случае не хранит электрический потенциал на поверхности и тем более, не распространяет его равномерно. Земля имеет только один конденсатор – это **пробки электрической оси** Земли (Верхоянск–Южный полюс). Разделение электрического потенциала – по частотам, и чем выше частота, тем выше потенциал. **При снижении самой частоты электрическая мощность увеличивается. 1000000** вольт электрического потенциала в октаве **22.5** соответствует 1 вольту в октаве **46.5**. При накоплении электрического потенциала модифицируются и гравитационные связи (но – в «коридоре»). Выход за крайние значения точек в «коридоре» определяют разрыв структуры и освобождение колоссальной энергии. Однако структуры материи построены таким образом, что при достижении крайних точек «коридора» происходит изменение структуры связей гравитационного поля в радиусе, определяемом накопленным потенциалом электрического поля на граничной точке, и система переходит в равновесное состояние путем выброса (**шар выброса**) всех видов потенциалов, включая накопления по гравитационным частотам.

В связи с вращением, существует и сила Кориолиса, являющаяся **«провоцирующей»** для систем гравитационных связей структур материи. Сжатие и растяжение основ плиточных структур приводит к изменению гравитационного поля (частот) и накоплению (или выделению) электрического потенциала, а также потенциалов по всем типам частот.

При выяснении частоты соответствующего поля, потенциал которой достиг предельной точки, можно произвести расчет силы и мощности землетрясения.

Рассмотрим коаксиальную линию с высокой частотой, например, выход магнетрона. Помимо получаемой высокой частоты, на выходе магнетрона можно обнаружить и сотни более низких частот с энергией в миллионы раз меньше. Если убрать потенциал хотя бы с одной из этих частот, то получим колебательный контур, то есть заполнение «пустого» пространства будет идти **по законам колебательных систем**, а главная проблема – **удалить частоту магнетрона – не будет решена.**

Предположим, что удалось погасить один из потенциалов частот, приводящих к сбросу полей, или землетрясению. Тогда получим колебательный контур с возможным броском за пределы крайних точек **(что приводит к разрыву связей структур и выбросу мощностей, в сотни тысяч раз превышающие мощность ликвидированного землетрясения).**

Это не означает, что данный эффект можно использовать в качестве оружия – землетрясение в любом случае произойдет в заданное время, но по Рихтеру балл будет несколько выше. Повышение же выбросов магнитных импульсов избирательно может уничтожить ряд биоструктур.

Ось времени Земли

Мы привыкли время считать по секундам. Кроме того, привыкли к минутам, часам, суткам, месяцам, годам. Но никто еще до сих пор не мог разобраться в том, что такое время. Известно, что кроме времени есть еще и пространство, они связаны, и на это указал даже Эйнштейн. Мы привыкли к тому пространству, которое нас окружает, и никогда не задумывались над тем, какая существует связь между нашими органами восприятия пространства и временем. По времени жизни заметен и бег времени (при этом пространство не изменяется) – в молодом

возрасте время идет медленно, к старости – быстрее. Значит, кроме общего времени, существует еще и время биологическое, тогда каждое живое существо на Земле имеет свое время.

Отсчет времени на Земле.

Принятый на сегодня отсчет времени на Земле является для Земли искусственным и привнесен на Землю извне. Земля, как космическое тело, не является автономным образованием из протопланетной пыли, а создавалась как одна из структур Солнечной системы со свойствами, не позволяющими нарушать альбедо всей системы. Это – и наклон оси вращения к плоскости эклиптики (движение – по спирали), и скорость вращения вокруг оси. На Земле были созданы все условия для нормального развития биоструктур. К этим условиям следует отнести полное соответствие физическим константам Солнечной системы, а также периоды изменений биоструктур. Любое нарушение этих условий приводит к изменению альбедо планеты и, как следствие, к ликвидации всех биоструктур. Как известно, деление времени на 12 месяцев, 24 часа, 60 минут, 60 секунд привнесено извне **НАДСИСТЕМОЙ** без учета особенностей Земли. Составленный таким образом календарь, конечно, удобен, но он в первую очередь не учитывает наличие констант Солнечной системы, поэтому приходится его постоянно «подправлять». Кроме того, куда-то пропадает секунда в сотни лет (списывается на замедление вращения Земли).

Биологические часы и часы новой системы жизнеобеспечения не соответствуют друг другу. Кроме того, изменение биологических часов приводит к не поправимым мутациям, что само по себе является признаком уничтожения биоструктуры.

Координаты системы отсчета времени.

В соответствии с привнесенной на Землю системы отсчета времени образована сетка времени. Это – деление на меридианы (от полюса до полюса). Полученный таким образом «арбуз» и стал эталоном времени на Земле. Причем время в одной такой «арбузной дольке» одинаково. 24 дольки образуют круг времени (суточный). Сетка времени установлена относительно Южного Уэльса (АНГЛИЯ) и имеет координаты:

0° долготы и 51°56' 23" Северной широты. Относительно этих координат и производится отсчет времени на всем Земном шаре.

Но на Земле есть и вторая точка отсчета времени. Собственно система жизнеобеспечения Земли работает с полным 12-ти часовым интервалом. В 0 часов – на 1% снижение всех потенциалов, и в 12 часов – на 1% подъем этих потенциалов. Относительно этого интервала необходим контроль прохождения программы, и этот контроль с разницей ровно 2 часа 56'23", учитывая структуру «арбуза» выполняет Австралия (Юго–Восток).

Как видим, на первый взгляд, построена эффективная и простая система отсчета времени и контроля за текущим процессом. Конечно, каждая новая СИСТЕМА, захватившая Землю или часть Земли, стремится построить свою систему отсчета времени, но на сегодня главная система отсчета времени – это именно указанная выше.

Итоги несоответствия времени.

Земля имеет 3 оси: магнитная, гравитационная и электрическая. Если по магнитной оси импульс идет по меридиану, то по другим осям потенциалы «двигаются» по встречным спиральям. В нужной точке потенциалы по трем осям пересекаются, образуя эффект выполнения программы в заданной точке. Если следовать текущей системе отсчета времени, то по двум осям нельзя производить отсчет. Кроме того, основа жизни на Земле – это 54 октава тактовой частоты (радиационная), и разность даже в несколько тысячных долей от нее приводит к не поправимым мутациям биоструктур. Но место расположения системы отсчета времени и такт биологический должны быть совместимы, то есть широта должна быть тоже на уровне 54° Северной широты, то есть 0 центра должен быть сдвинут. Но сдвиг 0 времени соответственно изменяет и широту системы контроля, а это уже Австралия. Приведение в норму только одной величины влечет за собой небольшую коррекцию ионных структур на поверхности Земли, но в итоге производится первая точная привязка к константам Солнечной системы.

О роли Луны было указано ранее, и было отмечено, что наличие Луны изменило наклон экватора к эклиптике, то есть Земля двигается с постоянным возрастанием альбеда. Это несоответствие в настоящее время компенсируется только одним способом – изменением величины соотношения «отсчет времени – пуск системы». Если на первом этапе (при создании собственной

системы жизнеобеспечения) не стоял вопрос об изменении этой величины, то в настоящее время относительно о времени задержка исполнения составляет от -7 час. 15 мин до $+7$ час. 15 мин.

Такая задержка исполнения программы может привести только к одному результату – уничтожению самой системы жизнеобеспечения сторонними (внешними) системами. Изменение альbedo Земли в связи с несоответствием смысла системы отсчета времени приводит к автоматическому возрастанию задержки (может быть и до 15 секунд в сутки). Свою «лепту» в этот процесс вносят протонные структуры, образующиеся при накоплении соответствующей плотности потенциалов. Эти раковые пятна Земли не только резко усугубляют общее положение дел, но и вносят собственные искажения во время, изменяя уже сам такт секунды, а это приводит к искажению восприятия пространства.

Контроль вращения.

Впервые публичная демонстрация была осуществлена Фуков 1851 г. в Парижском Пантеоне.

Под куполом Пантеона он подвесил металлический шар массой 28 кг с закреплённым на нём остриём на стальной проволоке длиной 67 м. Крепление маятника позволяло ему свободно колебаться во всех направлениях. Под точкой крепления было сделано круговое ограждение диаметром 6 метров, по краю ограждения была насыпана песчаная дорожка, таким образом, чтобы маятник в своём движении мог при её пересечении прочерчивать на песке отметки. Чтобы избежать бокового толчка при пуске маятника, его отвели в сторону и привязали верёвкой, после чего верёвку пережгли. Период колебания маятника при такой длине подвеса составлял 16,4 секунд, при каждом колебании отклонение от предыдущего пересечения песчаной дорожки составляло ~ 3 мм, за час плоскость колебаний маятника повернулась более чем на 11° по часовой стрелке, то есть примерно за 32 часа совершила полный оборот и вернулась в прежнее положение.

Физика эксперимента

Маятник Фуко является [математическим маятником](#). Такой маятник, отклонённый от равновесного положения, совершает колебания в плоскости, неподвижной в [инерциальной](#)

системе отсчёта (в данном случае – системе отсчёта, «связанной» со звёздами) и проявляет, таким образом, свойства гироскопа.

Наблюдатель, находящийся на Земле и вращающийся вместе с нею, находится в неинерциальной (вращающейся) системе отсчёта и будет видеть, что плоскость колебаний маятника медленно поворачивается относительно земной поверхности в сторону, противоположную направлению вращения Земли.

На Северном или Южном полюсе Земли (ось вращения Земли лежит в плоскости колебаний маятника) плоскость колебаний маятника Фуко совершает поворот на 360° за звёздные сутки (на 15° за звёздный час). На экваторе (ось вращения Земли перпендикулярна плоскости колебаний маятника) плоскость колебаний маятника Фуко неподвижна, в произвольной точке с географической широтой f_i (угол между осью вращения Земли и плоскостью колебаний маятника $\alpha = 90^\circ - f_i$). Скорость вращения плоскости колебаний идеального маятника Фуко V_p (в градусах в звёздный час) относительно поверхности Земли составляет $V = 15 \cdot \sin(f_i)$.

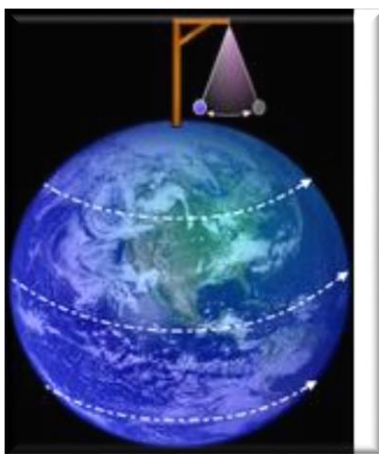

На северном полюсе. Ось вращения Земли лежит в плоскости колебаний маятника.

Для неидеального маятника Фуко скорость вращения плоскости колебаний зависит и от длины подвеса:

$$V = 15 \cdot (1 - (3/8) \cdot (a/l^2)) \cdot \sin(f_i)$$

Где a – амплитуда колебаний груза маятника; l – длина нити. Поэтому для демонстраций применяют маятники с максимально возможной длиной подвеса;

так, в Исаакиевском соборе в Ленинграде демонстрировался маятник Фуко на подвесе длиной 98 м.

Действующий маятник Фуко в настоящее время есть в Санкт–Петербургском планетарии. Длина его нити – 8 метров. Так же действующий маятник Фуко имеется в Волгоградском планетарии.

Маятник Фуко имеют все Системы Контроля Земли. Все виды рассогласований немедленно передаются в Главный Вычислительный центр.

6.3. Хронокапсула



Или средство защиты и сохранения для потомков особо ценных биоструктур.

Хронокапсула – саркофаг для перемещения во времени и пространстве без расхода топлива и финансов.

О фантомах известно всё. Это – все виды привидений и барабашек. Каким-то образом они вдруг проявляются, самостоятельно гуляют (обычно по замкам), рекламируют различные чудеса и даже имеют свойства разговаривать.

Кроме того, есть миражи, в которых проявляются исчезнувшие города, корабли и даже разыгрываются сцены из древней жизни. В ряде случаев эти миражи становятся явью.

Известны случаи так называемого «проявления». Когда пропавшие в своё время объект или биоструктуры, вдруг

появляются в нашем времени, причём возраст пропавших остаётся тот, при котором произошла пропажа.

Исчезают корабли, самолёты и целые поселения, и это даже в наше время. Считается, что на Земле несколько центров, в которых происходят исчезновения. Это – и Бермудский треугольник, и Китайское море. Однако надо отметить, что исчезновение может произойти в любой точке Земного шара.

Примеры.

1. В 1914 г. в Атлантическом океане была найдена капсула с «атлантом» и посланием.

2. На Алтае девочка подняла камень, расколола. Там оказалась ящерица, не известная науке. Ящерица убежала.

3. Недавно в северном море найдена пассажирка с «Титаника», возраст её остался тем же. Лежала на леднике.

4. «Летающие и плавающие» люди, наблюдали в большом количестве, даже в древнем Риме. На Дальнем Востоке их знают.

5. В шахте из 10 шахтёрёв 1 потерялся на смену, после конца смены появился в виде древнего старика (с удостоверением пропавшего шахтёра).

Разговаривал на непонятном языке, рисунки его были похожи на известные уже науке рисунки и скульптуры из разных мест Земли.

6. В 70 км северо–восточнее Сочи, вдоль трассы – сооружение (дольмен) с дырой как место, где происходит некое очищение и получение свежей информации.

7. Возникают «летучие голландцы», пропавшие сотни лет назад.

8. В декабре 1995 года пропал самолёт, следовавший рейсом из Петропавловска–Камчатский до Хабаровска. Неожиданно был найден на сопке, мимо которой сотни раз пролетали поисковые бригады. Обнаружили, правда, только половину самолёта. Хвостовое отделение исчезло.

Документы, одежда были целы, но никаких признаков наличия остатков людей не было.

10. Саркофаги с мумиями фараонов.

11. Похороны людей (гроб – хронокапсула). Евреев положено только хоронить.

Мнение официальной науки.

Хронокапсула – это саркофаг для перемещения во времени. После вскрытия не работает. Так, после осмотра хронокапсулы правительством во главе со Сталиным, Сталину стало плохо, и автора расстреляли. Ссылка на 44 кодона ДНК, смысл которых ещё не расшифрован (всего 64 кодона, 20 аминокислот известны). Вопрос изучается (используется лошадиная грамота, атом Бора, таблица Менделеева и прочее – производные от указанных эталонов). Результата пока нет, потому церковь может быть спокойной. Теорий много, но база у всех одна (смотри эталоны).

Мнение Дилетанта от науки.

Время в пределах Солнечной системы создаёт Солнце, где внешний слой атома «раздет» до 127 октавы (при температуре примерно 6300000 K).

Такт времени в 127 октаве назван секундой.

Относительно такта в 1 секунду синхронизированы все обменные процессы, работа всех Систем Управления Земли, автоматов Систем Управления, все системы связи, как на Земле, так и внешние (со спутниками планет).

128 октава – это заряд, и потенциал заряда всегда 100% (пределы от 0 до 124), 63 октава – это магнитный импульс, или гравитационный потенциал, всегда должен быть 100% (пределы от -123.999 до 123.999).

Нарушения в системе времени (по дилетанту от науки).

1. Земля вокруг Солнца движется по спирали, вся Солнечная система движется со скоростью 26.3 км/сек, и любой метеорит,



попавший на Солнце, формирует протонную среду, воспринимаемую на Земле (после поворота Солнца) как чёрное пятно, то есть область с пониженной в несколько раз температурой. Любое такое пятно меняет общий потенциал 128 октавы и во всей Солнечной

системе нарушаются нормальные условия существования такта, при этом происходят искажения связи, нарушения обменных

процессов и прочие неожиданности. Раздетый до 128 октавы атомный блок – это плазма. Внесение любой материальной структуры «обволакивает» участок плазмы додекаэдральной структурой, то есть производится очаговая материализация плазмы с резким снижением температуры.

Разность оптического восприятия формирует тот цвет, который проходит через серию решёток и всегда воспринимается как чёрный.

Наука, конечно, эти пятна относит к внутренним проблемам Солнца, только за счёт реакций гелия и водорода. Метеорит может упасть куда угодно, только не на Луну (за всё время существования там не было падений метеоритов). Они могли бы просто пробить поверхность Луны, и развитие цивилизованного человечества было бы прекращено. Кроме того, все циклы у женщин зависят от Луны, многие обменные процессы на Земле тоже.

Но это – не значительные искажения, швейцарские часы будут отставать максимум на 2–3 часа в сутки, но само время останется.

2. На рисунке отмечена зона К-колебания такта времени (мин=88%) в зависимости от внешних условий (в частности, метеоритов).

Напомним:

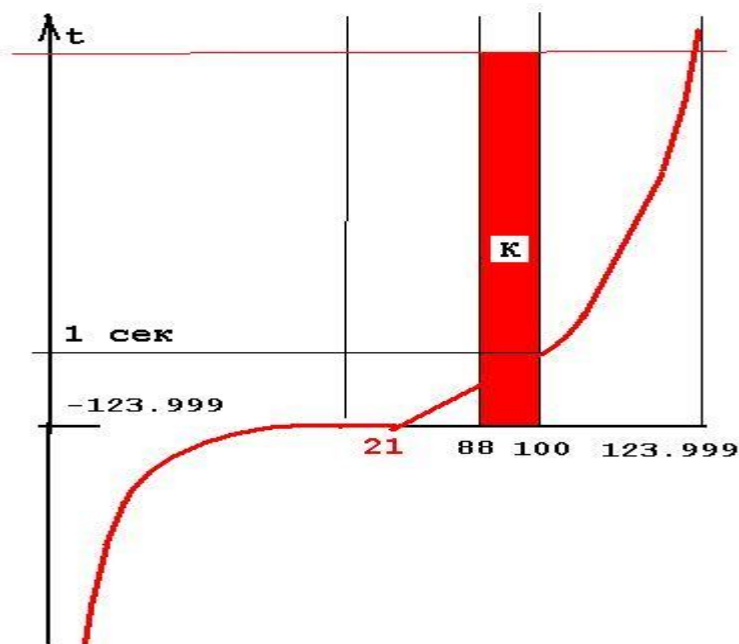

– Земля имеет 8640000 шин (меридианов на глубине 1000–2100 м).

Земля имеет геопатогенные зоны (имеется примерная карта).

– Земля имеет узлы Кюри, Хартмана, Рентгена как связь шин с решёткой атмосферы.

Код Земли =512 (это октава атомарной структуры Земли).

Для того чтобы работала 127 октава, надо иметь минимальное значение потенциала 128 октавы 21%. Если это значение будет ниже, то магнитного импульса не будет, такт исчезает. Теоретически время пойдёт в

обратном направлении, но физически этого не будет, до -123.999 имеем прямую линию, на которой сохранены данные (и структуры) любой древности. На всех возможных местах выброса плазмы 512 октавы установлены пирамиды, управляемые объектами (НЛО). Однако на всех точках выброса пирамиды не поставить, и это приводит к различным эффектам – аннигиляции, суперпозиции, нормализации заряда 128 октавы. Если вектора зарядов встречные, потенциал 128 октавы падает (может быть и до 0). Получаем мёртвую зону, при попадании в которую биоструктура может существовать сколь угодно долго.

Если вектора зарядов совпадают, такт времени уменьшается, и при достижении 123.999% 1 сек реального времени превращается в сотни лет (мгновенное старение, таджикский вариант, когда 3-х летний ребёнок выглядел дряхлым стариком). При нормализации одновременно происходит обнуление и мозг получает информацию обо всех предыдущих событиях.

Почему и как происходят эти процессы?

Как было указано, Земля имеет октавы от 8 до 512, и любая из них может быть гравитационной. Но все построения – на базе додекаэдрально–икосаэдральной структуры, тетраэдр и куб используются только для контроля структуры. Такт времени задаётся той структурой, которая обеспечивает максимальную рабочую октаву. На сегодня это 96 октава. Кстати, это тоже плазма. Конфликтная ситуация возникла потому, что такт, вырабатываемый Солнцем, построен на кубическо–тетраэдральной структуре, не совместимой по смыслу с базовой структурой Космоса. По уровню действий 96 октава ниже 128, потому любое изменение, происходящее в ряде октав 8–96, затрагивает ряд октав 16–128 и меняет не только связь, но и все обменные процессы. С **2009–03–12** все такты в Солнечной системе будут зависеть от 96 октавы. Рассмотрим различные варианты взаимодействий несовместимых тактов и особенности их существования.

Введём обозначения.

Атомный блок имеет условные структуры (остальные структуры здесь можно не указывать):

Додекаэдрально–икосаэдральная структура – **ДИС**.

Кубическо–тетраэдральная структура – **КТС**.

Аннигиляция такта 128.

На 128 октаве векторы (движение магнитного импульса) направлены друг к другу. Возможны 3 варианта аннигиляции:

–Потенциалы векторов одинаковы. Происходит взрыв и магнитные импульсы исчезают. При взрыве разрушается вся конструкция Ёлочка.

–Потенциал вектора КТС > потенциала вектора ДИС, но сумма < 21%. Такт исчезает без аннигиляции, ёлочка исчезает без следов, то есть контроль показывает, что всё нормально.

–Потенциал вектора КТС < потенциала вектора ДИС. Вся система сохраняется и переходит под управление 96 октавы.

Суперпозиция такта 128.

На 128 октаве векторы (движение магнитного импульса) направлены в одну сторону.

Возможны 6 вариантов:

–сумма < 123.999GP (гравитационный потенциал). Такт времени сокращается, и при достижении верхнего предела 1 сек превращается в 12 сек, или все обменные процессы ускоряются в 12 раз, ускоряется старение.

–сумма $\geq 123.999GP$. Полное разрушение такта и ёлочка.

–сумма =100%GP, но потенциал КТС > потенциала ДИС, КТС $\geq 51\%$. Исчезает вся информация по структуре КТС.

–сумма =100%GP, но потенциал КТС < потенциала ДИС, ДИС $\geq 51\%$. Исчезает вся информация по структуре КТС и восстанавливается информация по ДИС.

–сумма =88%GP, но потенциал КТС > потенциала ДИС, КТС $\geq 44.1\%$. Подаётся сигнал подкачки, и потенциал КТС падает, так как подкачка идёт по ДИС.

–сумма =88%GP, но потенциал КТС < потенциала ДИС, ДИС $\geq 44.1\%$. Плавный переход на такт ДИС.

Нормализация такта 128.

При нормализации могут быть все варианты, как аннигиляции, так и суперпозиции. При замене такта предпочтение отдаётся нормализации, при этом главная цель – не разрушить решётку. При



нормализации можно давать любое значение подкачки потенциала, и главное условие – чтобы не было сигнала по контролю.

Таким образом, плавная замена переводит всю решётку Земли на такт 96 октавы с восстановлением всей памяти и уничтожением всего негатива, включая все виды свалок.

Рассмотрим некоторые основы – структура решётки ноосферы.

Ноосфера – от $h = -2200$ м до 12400 м.

Все Системы Управления имеют диапазон управления от 12 до 512 октав (значение 512 октавы =13407807929942597099574024998205846127479365820592393377723561443721764030073546976801874298166903427690031858186486050853753882811946569946433649006084096).

Система Управления работает не с октавами, а с их производными, построенными на базе смежных простых чисел.

Пример. Октава $4=16$. Ближайшее простое число $=17$, смежное $=19$.

$$A=(17+19)=36.36=2*2*3*3.$$

Основа структуры ноосферы – пента, потому в разложении должны быть 5. Чисел 2 не должно быть меньше значения октавы. Это – основа кварца, по которому производится расчёт пирамид. Разложение должно содержать только 2 и 5, но 3 не должно быть, остаток разложения должен быть простым числом, которое также имеет смежное. Проведя те же операции, получим вторичный контур пирамиды. Так формируется мантисса, или конкретная частота, работающая в структуре верхнего сопровождения (каждая рабочая частота любой мантиссы должна иметь 33 частоты сопровождения). Кстати, первое описание структуры ноосферы дал Пушкин (три карты с дамой, 33 богатыря, и прочее). Таким образом, пирамиды – это кварцевые генераторы, вырабатывающие строго определённые частоты. Известны пирамиды с фиксированной и плавающей геометрией. Первые пирамиды с плавающей геометрией обнаружены на Луне. На Земле только 4 Комплекса имеют пирамиды с плавающей геометрией. Основное их назначение аналогично сканеру угонщика автомобилей – привязка новой структуры частот к существующим.

Кварцевание относительно базы – это 2, связь с пентой – это 5. Так как в структуре решётки есть кубики, для их поддержания и используется 3, но кварцевания по 3 нет, потому частоты для кубиков жёстко привязаны к пирамидам и в случае какой-либо аварии мантисса, построенная на 3, исчезает. Привязка структур, имеющих в своей основе мантиссы с 3, производится только по внешнему контуру атомного блока.

Итак, первое правило для фантома.

Ни одна из мантисс биоструктуры не должна содержать в разложении 3. Однако все генотипы, созданные после 0 года, имеют в разложении мантиссы мозга именно 3, потому что базовым элементом контроля является куб (в разложении – звезда Давида). Это генотипы 4xx, где 421 – представители Малой Азии. Хранению эти биоструктуры не подлежат, а реинкарнация убрана с 2000 года.

База ноосферы.

Материальная база ноосферы – это верхний предел по октаве, для старых комплексов – это октава $64=18446744073709551616$. Почему гости используют эту октаву? Во-первых, квадрат $8*8$ – это шахматы, где число вариантов решений задачи обхода конём соизмеримо с возрастом Вселенной (они считают, что был Большой взрыв). Во-вторых, в кубе $8*8*8$ можно построить до 36 мантисс для октав 24–52, используя в разложении 3. Так как до Пасхи 2008 база–материальная база–октава 64, то все мощности были использованы для поддержания структур этой базы. Это – диапазон октав 15–63 (гравитационные октавы–GP).

Однако Земля и планеты были созданы задолго до прибытия гостей, и базой была октава 512 (можно сравнить с 128 по возможностям). Однако всё, что было выше 128 октавы, было переведено в статическое состояние без возможностей коррекции. Это привело к серьёзным негативным явлениям и процессам, которые накапливались более 18500 лет. Это – накопление массы Земли, рост потенциалов гравитационных частот в околоземном пространстве, сбой в трубках связи со спутниками планет, изменение гравитационных частот для фиксации водного баланса Земли, изменения в структуре ноосферы как среды обитания биоструктур и так далее. Так как изменяется ноосфера, то должны определённым образом изменяться и биоструктуры, но этого не

происходит (пирамиды гостей фиксированы относительно параметра, который не относится к кварцеванию). Отсюда – волны всевозможных болезней: чума, грипп, менингит, лихорадки и так далее.

Основная часть октав (более 99%), которые были использованы при построении Земли, до Пасхи 2008 не были задействованы, и кризис (обвал) начался сразу после Пасхи.

Второе правило для фантома.

Сохранению подлежат только те биоструктуры, которые имеют в своей основе частоты не менее 224 октавы. Все созданные после 0 года биоструктуры «золотой миллиард» имеют в своей основе максимум частоты 128 октавы.

Гравитационные частоты (короткая справка).

Никаких гравитонов не существует. Гравитация – это свойство электрического заряда. В общем виде заряд имеет центральную часть и рубашку (контур). Заряд двигается между узлами икосаэдра, имея угол скольжения и потенциал.

В структуре икосаэдра рубашка не нужна, вектор структуры направлен к центру заряда и сам заряд подвержен воздействию внешних сил. Для обеспечения устойчивого состояния заряда каждый икосаэдр «обрамлён» двумя додекаэдрами.

Додекаэдры – это стабилизирующие структуры. Заряд не может существовать один.

Отметим: ребра внешнего додекаэдра и вписанного икосаэдра равны, а ребро внутреннего додекаэдра меньше на квадрат золотого сечения. **Эффект разности рёбер и создаёт основы гравитации.** Ребра додекаэдра имеют фантом заряда, то есть тот же заряд, но с иным кварцеванием (по 2). Этот фантом имеет обратный знак и обрамлён рубашкой для обеспечения не рассеивания фантома. Мы описали статическое состояние. Динамическое состояние заряда – см. «Динамика заряда».

Имеем таблицу:

N		Число рёбер	Число узлов	Потенциал Заряда	Угол скольжения	Смещение такта	Число зарядов
1	Внешний додекаэдр	30	20	2	39.6	-64	до 30

2	Вписанный икосаэдр	30	12	$2^{10}-2^{11}$	31.4	1	до 30
3	Внутренний додекаэдр	30	20	$2^{21}-2^{22}$	21.2	+64	до 30

Всего имеем 22 контура, каждый следующий вписанный тройной контур имеет иную частоту кварцевания, потому внешний додекаэдр следующего вписанного контура имеет характеристики предыдущего внешнего контура при ином кварцевании.

Имеет место рост псевдооктавы, и потому если взять внешний контур за 1, то 22 контур соответствует 2^{21} .

Гравитационные частоты могут быть получены в любом контуре, но базовый контур имеет их постоянно.

Правило три для фантома.

Фантом в хронокапсуле может иметь в своём составе и материальные структуры (63 октава), но при этом обеспечивающий энергетический автономный центр должен быть в части атомного блока 22 уровня вложения. Это имеют только те биоструктуры Земли, которые были созданы до ввода «золотого миллиарда», где энергетическая структура – внешний контур атомного блока.

Как следствие, известные 20 аминокислот – это структуры, построенные на внешнем контуре атомного блока.

Правило четыре для фантома.

Любая биоструктура, имеющая в структуре клетки все 64 кодона ДНК, может храниться миллиарды лет.

6.4. Прогулка по физическим понятиям

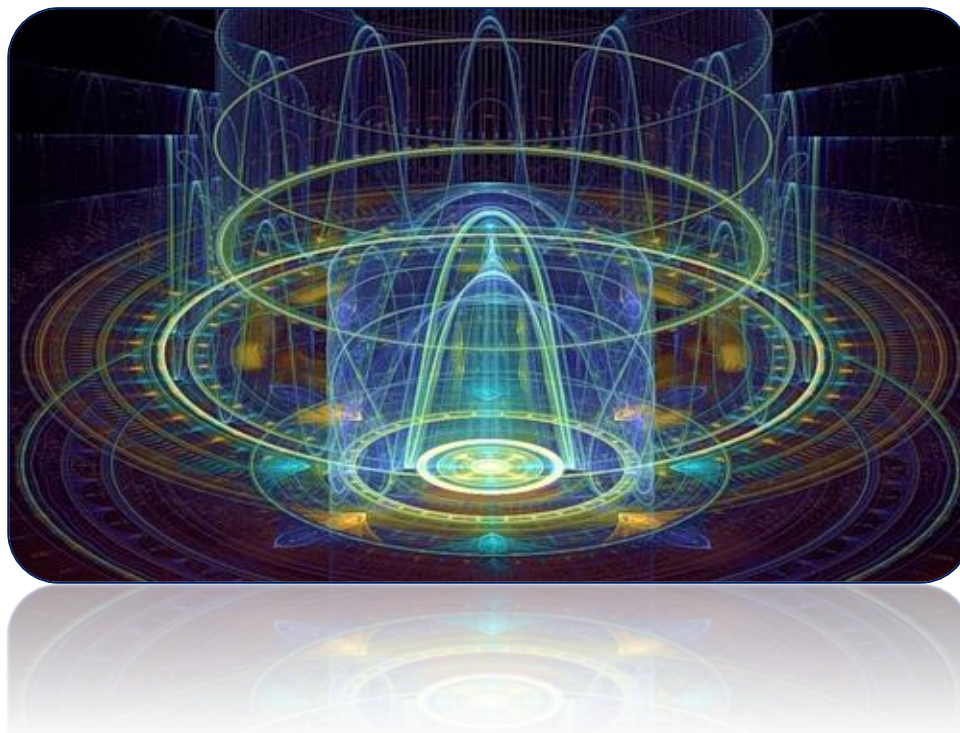

Сколько яблок надо иметь на дереве для смены мировоззрения?

Комментарии выделены красным цветом.

Чтобы яйца не трескались, их варят в соленой воде. Зубы лучше чистить солью.

Принято считать, что существуют положительные ионы Ca^+ , Na^+ , Mg^+ . Это ионы, которые сформировались сами по себе и прилетели к готовой структуре подобно воробью, который перелетает с ветки на ветку. Эти ионы имеют ко всему прочему заряд, который они отдают всем желающим. В организме ионы располагаются в разных местах и не мешают друг другу – Ca^+ в зубах и костях, Na^+ – в виде NaOH в кишечнике, Mg^+ – в половой системе и в печени.

Для восполнения недостающих ионов используются витамины и спирт $\text{C}_2\text{H}_5\text{OH}$.

НАСТУПИЛО ВРЕМЯ ПРАВДЫ

Избыток ионов организму не вредит, а недостаток, например, Ca^+ приводит к цинге и к выпадению зубов. Медицина внимательно следит за содержанием ионов в организме и во время советует использовать фторсодержащий Бленд-а-мед.

Кроме того, Государственная Дума следит за достаточным количеством спиртного на прилавках. Всё это способствует здоровому образу жизни и демографическому росту с качественно новым мозгом.

Немного науки (Физическая энциклопедия, М, «Советская энциклопедия», 1990, тома 1–5). Пример ссылки: ФИ т2.–том 2.

Рассмотрим некоторые строки таблицы нуклидов Флёрва.

^{12}Mg			27	28	29	30	31	32	33	34	
^{11}Na	24	25	26	27	28	29	30	31	32	33	34
^{10}Ne	23	24	25	26	27	28					

^{20}Ca				45		47		49	50	51	52	
^{19}K	40	42	43	44	45	46	47	48	49	50	51	52
^{18}Ar	39	41	42	43	44	45	46					

Нуклид – любое атомное ядро (соответственно атом) с заданным числом протонов Z и нейтронов N . Массовое число $A=Z+N$.

Диагональ слева–направо–вниз – Изобары (одинаковые A , но разные Z),

Горизонтальный ряд – изотопы (одинаковые Z , в ядре каждого последующего изотопа содержится на 1 нейтрон больше).

Диагональ слева–направо–вверх – изостеры.

Вертикальная колонка – изотоны (одинаковые N , но разные Z и A). Таблица построена по принципу, который используется для объяснения круговорота воды в Природе.

ИОН. Электрически заряженная частица, образующаяся при отрыве или присоединении одного или нескольких электронов (или других заряженных частиц) к атому, молекуле, радикалу и другому иону.

Положительно заряженные ионы – катионы, отрицательно заряженные – анионы. Ион обозначается химическим символом с индексом (вверху справа), указывающим знак и величину заряда – кратность иона в единицах заряда электрона (Li^+ , $(\text{H}_2)^+$, $(\text{SO}_4)^{2-}$).

Атомные ионы обозначают также химическим символом элемента с римскими цифрами, указывающими кратность иона (NI, NII, NIII, что соответствует N, N^+ , N^{2+}). В этом случае римские цифры являются спектроскопическими символами Z, они больше заряда иона Z_i на единицу ($Z_{i+1}=Z_i+1$). Последовательность ионов различных химических элементов, содержащих одинаковое число электронов, образуют **изоэлектронный** ряд. В газах при обычных условиях образующиеся ионы недолговечны.

ИЗОБАРЫ. Число A одинаково. Изобары с различны Z образуют разные химические элементы (${}^4\text{Ar}$ – ${}^4\text{Ca}$).

Изобары образуются при бета–распаде ядер:

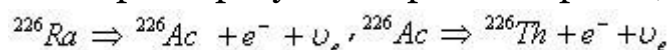

и так далее, а также в некоторых ядерных реакциях.

ИЗОМЕРЫ. Молекулы или ионы, имеющие одинаковый состав и молекулярную массу, но различающиеся строением или расположением атомов в пространстве.

ИОНИЗАЦИЯ. Превращение электрически нейтральных атомных частиц (атомов, молекул) в результате удаления из них одного или нескольких электронов в положительные ионы и свободные электроны. Ионизироваться могут также и ионы, что приводит к повышению кратности их заряда (нейтральные атомы и молекулы могут в особых случаях и присоединять электроны, образуя отрицательные ионы). С повышением энергии налетающего электрона возможно выбивание одного из электронов внутренних оболочек (K, L,..) многоэлектронных атомов или молекул.

То есть, согласно официальной физике, электроны летают сами по себе и не обращают внимания на окружающую среду.

Основными механизмами ионизации являются следующие.

Столкновительная (соударения с электронами, ионами, атомами). Это важнейшая ионизация в газах и плазме.

Пример. Заряд на октаве 512 столкнулся с зарядом октавы 64. При этом рухнул дом.

***** Справка. Заряд на октаве 512 имеет примерно 10^{42} ква.**

Другой пример. Волна на частоте 107.3 мгц столкнулась с волной на частоте 610 метров. Что мы услышим по радио? Ответ: рекламу. Эксперимент и расчёт показывают, что максимальное значение сечения ионизации атома ионами растёт с ростом заряда иона пропорционально величине заряда **(применимо только при ударе друг о друга двух кирпичей).**

Ионизация светом (фотоионизация). Процесс ионизации атомных частиц в результате поглощения фотонов.

Пример. Посветили карманным фонариком, и появилось новое газовое облако с неизвестными свойствами.

Ионизация полем. Процесс ионизации атомов и молекул газа в сильных электрических полях **(особенно заметно после употребления гороховой каши).**

Ионизация при взаимодействии с поверхностью твёрдого тела (поверхностная ионизация).

Рассмотрим вкратце ту гадость, которая портит жизнь атомам и молекулам.

ЭЛЕКТРОН. Первая из открытых элементарных частиц **(поймали при нападении).**

Носитель отрицательного элементарного заряда $e=1.6 \cdot 10^{-19} \text{К}$ ($4.8 \cdot 10^{-10}$ единиц СГСЭ). Самая лёгкая из всех заряженных элементарных частиц, масса $=9.1 \cdot 10^{-28} \text{г.}$, в 1836 раз меньше массы протона.

Электрон – стабильная частица, время жизни $t > 2 \cdot 10^{22}$ лет **(больше возраста Вселенной, то есть ещё до рождения Вселенной они где-то прятались).**

Как элементарная частица, принадлежит к классу лептонов, то есть обладает только электромагнитным и слабым взаимодействием (и, естественно, гравитационным). Если электрон e^- , то позитрон e^+ (масса=массе электрона).

НАСТУПИЛО ВРЕМЯ ПРАВДЫ

Размеры электрона меньше 10^{-16} см.

Наилучшая точность проверки была получена при процессе:

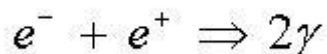

Учитывая реакции электрона, появляется электронное **лептонное** число, электронное **нейтрино**. Реакции не совсем понятны, потому на том, что не понятно и не выяснено, можно строить квантовую теорию.

Так как электрон – это основной элемент при ионизации, а что такое электрон, до сих пор неизвестно (в США, например, ввели все известные поправки и получили размер электрона 1 метр), все описания реакций ионизации с использованием таблицы Флёрва являются фантастикой (или описанием ужасов). Кстати, единица измерения энергии – эВ (eV), и 1 эВ – это энергия, которую приобретает электрон при прохождении потенциала в 1 в.

$$1 \text{ эВ} = 1.60219 \cdot 10^{-19} \text{ Дж} = 1.60219 \cdot 10^{-12} \text{ эрг.}$$

Как известно, все калибруемые значения имеют одно происхождение – лошадиную силу:

	Параметр	Значение	Точность
1	Лошадиная сила	735.499 вт (вольт-ампер)= 0.735499 КВА	
2	Кг-сила-метр/сек	9.80665 вт	точно
3	Кг-сила, кгс	9.80665	точно
4	Кг-сила на м ² (кгс/м ²)	9.80665	точно
5	Миллиметр водяного столба	9.80665	точно
6	Лошадиная сила-час (лс-час)	2.64780 МДж=2.64780*10 ⁶ Дж	
7	Лошадиная сила Британская	745.700 вт	

Однако Дж – это мощность, а не величина заряда, и **потому можно сопоставить:**

$$1 \text{ эВ} = (1.60219 \cdot 10^{-19}) / (2.64780 \cdot 10^6) = 6.0510234912 \cdot 10^{-24} \text{ лс-час.}$$

Дальнейший перевод затруднён, так как исходные лошади имели разный вес.

Конечно, на электрическом счётчике удобнее читать «киловатт», а не «килолошадь».

1 эВ на одну частицу соответствует 23.0 ккал/моль. Значению $kT=1$ эВ соответствует $T=11600$ К.

На основе уравнения $e=mc^2$ (бред) соотношение между массой и энергией: 1 атомная единица массы 931.49432(28) МэВ.

Перевод в истинные единицы:

1 атомная единица массы $= (6,0510234912 \cdot 10^{-24}) \cdot (0,00093149432282828282) = 5636.494029353375767577381184$ лс–час $= 1,56569278593$ лс–сек (точно).

Есть мнение, что жизнь на Земле и человек произошли от лягушки (И.Эренбург, «Трест ДЕ»), потому константой является КВА–КВА (КилоВольтАмпер, или киловатт), что точно соотносится со смыслом использования лошадиной силы в квантовой физике.

Известно, что электрон один не существует – он имеет собрата, который, по проверенным данным, в ионизации не участвует, но имеет те же параметры. Этот брат может даже аннигилировать в другое пространство. Итак,

ПОЗИТРОН. Индекс – e^+ , остальное – то же самое, что и у электрона: вес, рост, аппетит и прочее. Отличаются только знаком электрического заряда и знаком магнитного момента. Впервые был обнаружен в космических лучах (каких, неизвестно).

Космические лучи – это «осыпание» структуры конуса движения Солнечной системы, построенной на частотах октавы 54.

Эти же лучи есть и на Земле (в избытке).

Позитрон не входил (на момент открытия) в состав «обычного» вещества на Земле, потому назван античастицей (антивеществом). Относится, как и электрон, к классу лептонов. Позитрон стабилен, но при встрече с электроном аннигилирует (в свинце за $5 \cdot 10^{-11}$ сек.). При определённых условиях, прежде чем аннигилировать, позитрон и электрон образуют иногда дружную семейную пару – позитроний.

Позитроны рождаются при взаимопревращениях свободных элементарных частиц, например, при распадах положительного мюона, в процессах рождения пар e^+e^- гамма–квантами в

электростатическом поле атомного ядра, при бета–распаде некоторых радиоактивных изотопов **(уже теплее)**.

Самая страшная часть атомного ядра, о которой вообще ничего не известно, кроме некоторых открытий – протон.

ПРОТОН. Стабильная элементарная частица, ядро атома водорода.

Масса $m_p = 1.672614(14) \cdot 10^{-24} \text{ г} = 1836 m_e$ или $m_p = 939.3 \text{ МэВ}$.

Электрический заряд положителен, $e = 4.803242(14) \cdot 10^{-10} \text{ СГСЭ}$.

Вместе с нейтронами образует атомные ядра всех химических элементов, при этом число протонов в ядре равно атомному номеру данного элемента и определяет место в таблице Менделеева. Протон является адроном, участвует во всех взаимодействиях: электромагнитном, слабом и гравитационном.

По геохимическим данным, время жизни $t = 1.6 \cdot 10^{25}$ лет, по другим данным до 10^{50} лет.

Как и электрон, до рождения Вселенной где–то прятался, но как только точка взорвалась, объявился сразу по всей Вселенной (вылез из укрытия). В сильном взаимодействии протон и нейтрон имеют одинаковые свойства и рассматриваются как два зарядовых состояния одной частицы = нуклона.

Важнейшим проявлением сильного взаимодействия с участием протона – ядерные силы, связывающие нуклоны в ядре.

Протон, как винегрет, напичкан всякими виртуальными частицами **(как собака блохами, причём месторасположение блох неизвестно, для их поиска используется принцип неопределённости Гейзенберга).**

Примерами слабого взаимодействия с участием протона являются внутриядерные превращения протона в нейтрон и наоборот, проявляющееся в виде бета–распада ядер и электронного захвата.

Современная трактовка структуры протона основана на кварковой модели адронов, согласно которой протон состоит из двух b –кварков и одного d –кварка, удерживаемых силами, связанными с обменом другими гипотетическими частицами – глюонами.

Кварки, в свою очередь, окружены облаком виртуальных глюонов и кварк–антикварковых пар. Экспериментальные данные

по процессам с большой передачей импульса, например, по глубоко неупругому процессу рассеяния электронов на протоне, свидетельствуют о существовании внутри протона точечноподобных рассеивающих центров – партонов.

С точки зрения кварковой модели, партонами являются кварки.

АНТИПРОТОН. Античастица по отношению к протону. Отличие только в электрическом заряде.

Дальше можно не перечислять.

Вернувшись с прогулки по физике атома, отметим:

1. Атом не имеет формы. Он облеплен какими-то частицами неизвестного происхождения, все – материальные, с зарядом или без.

2. Основные частицы, обладающие огромными мощностями зарядов, до рождения Вселенной где-то скрывались (известно, что они сами не размножаются).

3. Ни одна из существующих теорий (пример: атом Бора, струнная теория и прочие) не может объяснить взаимодействие частиц.

4. Считается, что все частицы атома – материальны, то есть они все существуют только в 64 октаве.

5. Атом имеет частицы без заряда.

6. Физика рассматривает атом только от материальной структуры: **материальное тело → жидкость → газ → неорганизованная плазма.**

То есть 64 → 32 → 22 → 16.

Мнение Дилетанта от науки.

1. Построение всех атомных структур идут по схеме: **высокоорганизованная плазма → материальное тело → жидкость → газ**, то есть последовательность октав **((128) → (126–74) → (72–66)) → (64) → (62–34) → (32–28)–(24–26) → (22–16)**. Октава 64 – это материальная структура. Атомная структура – это своего рода пирамида (не по форме, а по содержанию). Вершина пирамиды – октава 128 (атомные

структуры всего живого, от 128 октавы до 16). Всё остальное построено без такта, но октавы 84→16.

2. Не существует частиц без заряда – просто нет приборов для измерения заряда или нет среды для его проявления.

3. Нет, и не может быть приборов в среде 64 октавы для измерения характеристик структур в 128–66 октавах.

4. Все атомные структуры взаимосвязаны – каждая структура находится внутри определённой решётки.

5. Мозг (структуры октав 66–72) сформирован в виде сот.

6. Все расчёты в атомных структурах производятся только с использованием фракталов золотого сечения в 12-ой системе счисления.

7. Атомная структура не может иметь жёсткий каркас. Размеры атомной структуры могут меняться в пределах (+/-) 24%. Гидрометеоцентр, как и церковь, являются паразитирующими структурами – не зная смысла и физики того, ради чего они созданы, морочат головы домохозяйкам циклонами и антициклонами, которых приносит ветер, а «ветер получается потому, что деревья качаются» (О.Генри).

6.5. Тритий – неизвестное начало

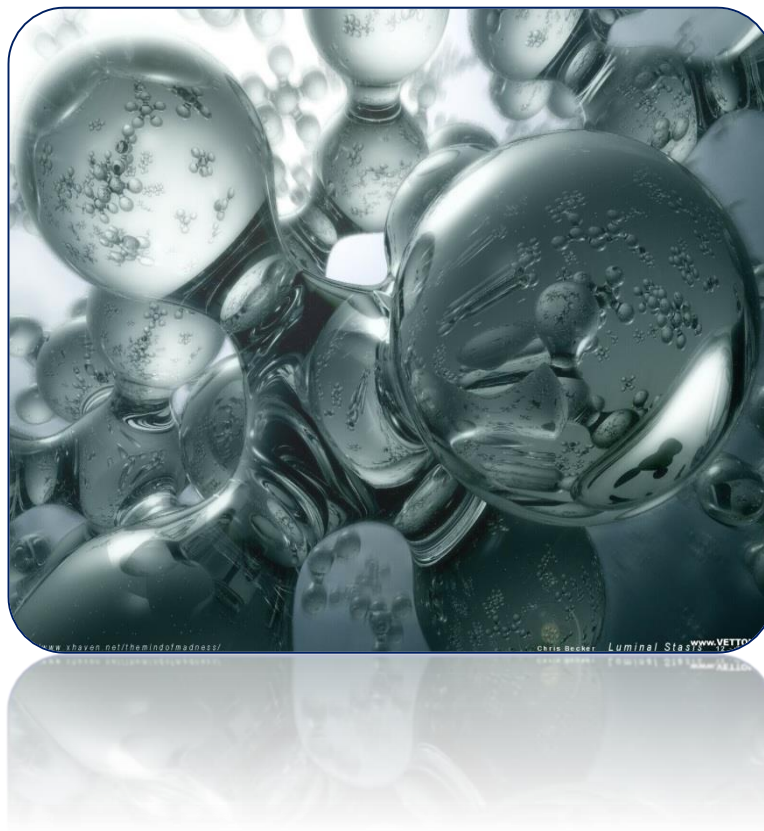

Введение.

Тритий ^3H – радиоактивный сверхтяжёлый радионуклид водорода с массовым числом 3. $T_{1/2}=12.35$ года. В обычных условиях тритий – газ, $t_{\text{пл}}=-252.52^{\circ}\text{C}$. В соединении с кислородом тритий образует сверхтяжёлую воду T_2O . Изотопный индикатор, входит в состав термоядерного горючего. На сегодня термоядерные реакции осуществлены только при взрывах водородных бомб.

Физическая энциклопедия. М. Научное издательство «Большая Российская энциклопедия» том 5 стр.168.

Состояние проблемы.

Принято считать, что тритий – это изотоп водорода. Рассмотрим таблицу.

Наименование	Число	Число	Число	Пусковой
--------------	-------	-------	-------	----------

		гравитационных слоёв	электронных слоев	внешних решёток	магнитный импульс
1	Водород	2	–	1	–
2	Дейтерий	3	2	2	1
3	Тритий	8	36	8	36

Современная наука имеет представление о любом химическом элементе с точки зрения наличия гравитационного слоя. **Если потенциалы слоя обнулить, элемент не существует.**

Тритий:

При заполнении более 2 электронных слоёв с одновременным снятием потенциалов с гравитационных решёток переводит тритий в неинерционную массу с возможностью последующего использования как топлива. Все радиационные октавы включены в состав электронных слоёв.

Внешняя (гравитационная) решётка имеет октаву 32.62546258, следующая – 53.66. Если убрать с неё потенциалы, то горение трития будет отличаться от горения водорода и дейтерия. Вета минус распад обусловлен распадом внешней гравитационной решётки и к электронным слоям отношения не имеет.

Дейтерий:

Обнуление решёток трития переводит его в устойчивое относительно внешней среды состояние, при этом минимальное число электронных решёток 2 и, чтобы он не самовозгорался, внешних решёток 3 (октавы 53.66, 51.66, 32.62546258). Внешняя решётка определяет жидкое состояние дейтерия.

Водород:

наличие только гравитационных слоёв и радиационной решётки (32.62546258 октавы) не позволяет использовать водород в качестве топлива (для термоядерного синтеза), так как отсутствуют электронные слои, а внешние контуры гравитационных решёток принимаются **за бегающий электрон и прыгающий протон** (которые можно взвесить).

Таким образом, базовый элемент – тритий, а дейтерий и водород его изотопы.

Водород нельзя перевести в состояние неинерционной массы.

Отметим, что все 3 элемента – это один элемент с разными свойствами в зависимости от состояния решёток.

Число изотопов трития = $2^{44}-1$ или 1759218604415, один из них – водород. Из этого многообразия необходимо иметь только 2 изотопа для объектов (НЛО), 15 изотопов для движения в Космосе и только 1 изотоп для формирования воды. Использование других изотопов для формирования воды исключено по причине несовместимости границ использования частот.

Тритий существует в жидком состоянии при температуре ниже -253 С.

Твёрдое состояние неизвестно. Тритий является топливом для всех типов объектов (НЛО). Используется жидкий тритий, расходы приведены в таблице объектов (НЛО).

Запасы трития не бесконечны, никакая природа его не создаёт.

Для создания трития существуют специальные установки (генераторы – объекты Комплексов), которые вырабатывают тритий с последующим его растворением в воде, и все объекты (НЛО) располагаются вблизи водоёмов. Любой объект (НЛО) в состоянии произвести переработку воды и выделить из неё тритий в количестве, необходимом для выполнения программы.

По мере расходования трития его запасы восполняются генераторами. Этим поддерживается постоянное рабочее состояние всех объектов (НЛО), находящихся на Земле. Все спутники планет имеют свои запасы трития, многие спутники выполняют роль складов трития, запасы которого на них таковы, что можно отправляться в любое путешествие.

Минимальная норма трития в воде 0.00000064%. При достижении содержания трития менее 22% от этой величины генераторы начинают выработку трития. Если тритий полностью убрать из воды, её удельный вес будет 0.77 г/см³.

Науке не известна действительная структура трития и его свойства.

В чистом виде тритий может быть выделен только генератором объекта Комплекса.

Решётка трития

Тритий науке не известен. То, что принимается за тритий, это кубическая решётка, обрамляющая структуру, содержащую октавы до 96. Собственно сама решётка имеет гравитационную основу, потому содержимое можно взвесить, то есть определяется вес и, соответственно, содержание в воде самой решётки.

Содержимое имеет неинерционную массу и взвешиванию не подлежит.

Внешняя решётка трития имеет октаву 32.62546258. Эту же решётку имеют дейтерий и водород.

Радиоактивность трития определяется решёткой 53 октавы (2-й электронный слой). Норма для этого слоя =2%. Структуры внутри решётки – это додекаэдрально-икосаэдральные формирования, содержащие октавы от 53 до 96 включительно. За счёт чего тогда вода получает необходимую плотность и что добавляется в связь с кислородом?

При контакте со структурой трития кислород получает дополнительный гравитационный атом, то есть «утяжеляется», при этом при разрыве связей это свойство исчезает. Потому и считается, что трития в воде сотые доли процента.

Однако тритий занимает почти 1/3 пространства в структуре и изменяет физико-химические свойства кислорода в связке.

Из научно-популярного фильма /Волга-Волга/ населению стало известно, что «без воды и ни туды и ни сюды».

Зачем нужна вода биоструктурам?

Только для того, чтобы извлечь высокооктавные соединения («живая вода»).

При этом мозг получает весь необходимый запас частот (неинерционную массу) и использует её для своей жизнедеятельности. Отметим, что, несмотря на разницу в генотипах, вода «подходит» всем.

Каждый получает из воды те частоты, на которых работает мозг. Человек не может прожить без воды более 3–5 суток, он постоянно должен иметь подпитку из структур трития.

Морская вода тоже имеет тритий, но там нет частот, которые нужны мозгу.

Вода, очищенная от части неинерционной массы, выбрасывается из организма в виде мочи и пота. Кстати, по разнице **исходная вода – моча, анализ мочи может показать структуру мозга** – в ней находятся те частоты, которые мозг не использует (перспективная диагностика). Комплекс Кайлас не проверяет постоянно мозг (каждый вторник) на соответствие.

Там просто накладывают маску на поступивший код (эффекты маскирования кода является отдельной темой). Операция занимает микросекунды, и за 4 часа тестируется всё население Земли.

Каждый год устанавливается эталон воды («крещенская вода») в соответствии с тем мозгом, кому она в первую очередь предназначена.

Так, если мозг получил новую (более высокую октаву), то в тритии эта октава будет иметь максимум потенциалов, а потенциалы остальных октав будут снижены до эффективного минимума.

Внешне вода остаётся той же (она может, например, изменить цвет на зелёный), но в своей основе будет иметь новые частоты.

Это происходит всегда при Пуске новой Программы. Вода, которая была 100 лет назад и вода, которая имеется сейчас, существенно отличаются по структуре неинерционной массы.

*** **Любителям археологии.** Если Вы пробурили в Антарктиде скважину и наткнулись на «древнее подземное озеро», имейте в виду, что структура неинерционной массы той воды будет та же, что и наверху, так как общая решётка на Земле едина.

Что же тогда такое «мертвая вода»? Это вода имеет только гравитационные частоты трития. Если мозг получает такую воду, он вынужден расходовать собственные запасы, чтобы выбросить такой «подарок» из организма.

В критических ситуациях таких запасов может и не быть, и тогда вода становится ядом. При выбросе мочи и пота кубическая решётка сохраняется.

Тогда зачем тритий объектам?

Космос имеет структуру решётки додекаэдрально–икосаэдральную с нулевым потенциалом, обрамлённую кубической структурой из нейтрино и антинейтрино.

При движении в Космосе объект (НЛО), имеющий магнитные частоты и электрические потенциалы, вынужден их отдавать, насыщая решётки Космоса. Однако отдавать необходимо то, что находится в той же структуре, иначе смена угла фазирования (преобразование в другой тип решётки) приведёт просто к тепловой смерти. Любой объект (НЛО), самостоятельно движущийся в Космосе, должен иметь либо магнито–электрический генератор для выработки трития, либо запасы трития с октавами до 96 (чем выше октава, тем меньше расход).

Гравитационные октавы Космосу не нужны, они остаются на объекте (НЛО).

Обратим внимание на то, что большое число спутников планет в Солнечной Системе имеет огромные запасы трития (смотри раздел: Объекты Земли).

Эффект трения тем заметнее, чем дальше отстоят друг от друга типы решёток – при движении по асфальту **на коньках для катания по льду далеко не уедешь.**

То же самое и в Космосе. Принимающие и отдающие решётки должны быть идентичны. Но это всё в Космосе, там всё необходимое можно провезти и внутри Луны, например. Но при движении формируется конус движения, в который и сбрасывается тритий.

Зачем тритий объектам (НЛО) на Земле?

Только для подъёма с главной энергетической шины Земли и возврата.

Глубина достигает 4200 метров. Современные строители используют мощную технику для прокладки туннелей. Туннель до 4200 метров в состоянии прокопать один объект (НЛО), при этом единственный инструмент – тритий.

Комплекс подъёма и посадки (индекс 2(3)) после выдачи команды «подъём» или «вернуться» с точки места нахождения и до поверхности Земли создаёт антигравитационную трубку, то есть снимает потенциалы с кубической решётки на всём протяжении подъёма или посадки объекта (НЛО).

Делается это не одновременно, а участками (обычно по 200–300 метров). Так как все материалы (таблицы Менделеева) имеют кубическую или близкую к ней решётку, нет проблем снять электрический потенциал и убрать магнитный импульс.

Остальное делает объект (НЛО). Любой элемент имеет в своей структуре ту же решётку Космоса (додекаэдрально–икосаэдральную), но эта решётка не имеет потенциалов (они равны нулю). Если начать её насыщение, то химический элемент начинает изменять свойства (из гранита можно получить платину).

Однако если насыщение превышает определённый предел, то вся структура получает свойства неинерционной массы (аналогично полости работающей неоновой трубки). Сквозь эту полость и проскальзывает шаровая молния – объект (НЛО).

При достижении очередной площадки пройденный участок переводится в исходное состояние. Именно для формирования участка с неинерционной массой и необходим тритий.

Дейтерий здесь не подходит, так как несовместимы решётки, и вместо неинерционной массы получим – спёк неизвестного происхождения.

При выходе на поверхность Земли для движения используется решётка атмосферы и расход трития минимален (в десятки тысяч раз меньше, чем при подъёме и посадке).

Почему не происходит взрыва (водородной бомбы)?

Каждый объект имеет собственный генератор термоядерного синтеза, работающий по принципу деревянной печки – чем

больше открыта заслонка, тем мощнее выброс потенциалов. Кстати, простейшую термоядерную реакцию Вы можете получить в домашних условиях, если бросите кусок Na в воду. Мало того, что он горит, он может ещё и взорваться.

В морской воде горения и взрыва не будет, но появится запах серы.

Конечно, больше повезло объектам морского базирования. Они двигаются в родной среде, на формирование трубок движения минимальный расход трития, они могут пополнить запасы по ходу движения (описание у барона Мюнхаузена – про лошадь, которая не может напиться, потому что у неё нет второй половины).

Откуда берётся тритий?

Как было отмечено, решётка Космоса имеет определённую структуру. Для движения сквозь эту структуру необходимо либо разбрасывать вокруг себя электрические потенциалы (и снабжать их магнитными импульсами), либо создавать конус движения. Высота конуса составляет миллиарды километров.

Для навигации используются спутники планет (расчёт движения, формирование конуса, корректировка орбит). Тритий сбрасывается только в конусе движения и потому его запасы должны быть.

Однако все планеты Солнечной Системы имеют комплексы пирамид, и часть из них предназначена для переработки Космического мусора.

Этот мусор в первую очередь нейтрализуется путём связи с окислителем (красивые высотные облака), затем добавляются частоты для формообразования и мы получаем капли воды.

Однако пить такую воду нельзя (поливать растения можно, однако при этом растения начинают интенсивно стягивать потенциалы решётки атмосферы).

Для придания воде необходимых качеств и существуют специальные генераторы, в функции которых входит насыщение трития всеми необходимыми частотами, после чего связанную с

НАСТУПИЛО ВРЕМЯ ПРАВДЫ

кислородом структуру используют все: люди, животные, насекомые, растения, объекты.

**Генераторы формирования трития
Для формирования трития были привезены и
установлены следующие комплексы:**

	Наименование центра	Местонахождение	Число магнитных пирамид	Число электрических пирамид	Число гравитационных пирамид
1	2	3	4	5	6
1	Базовый комплекс	Чехов, Россия	252	156	56
2	Основной комплекс	Суэц, Египет	446	121	33
3	Рабочий комплекс 01	Габон, Африка	211	327	21
4	Рабочий комплекс 02	Кения, Африка	121	211	27
5	Рабочий комплекс 03	Калимантан, Индонезия	334	623	43
6	Рабочий комплекс 04	Науру, Тихий Океан	523	273	61
7	Рабочий комплекс 05	Эквадор, Ю. Америка	336	433	12
8	Рабочий комплекс 06	Бразилия, Ю. Америка	338	211	23
9	Рабочий комплекс 07	Тюмень, Россия	232	734	242
10	Рабочий комплекс 08	Алтай, Китай (Китайская Стена)	451	523	161
11	Рабочий комплекс 09	Соломоновы острова	226	832	281
12	Рабочий комплекс 10	Швейцария, Европа	128	243	31
13	Рабочий	Кайлас, Тибет	621	817	341

	комплекс 11				
14	Рабочий комплекс 12	Кольский п-ов	134	111	17

Базовый комплекс

–система управления магнитными, электрическими и гравитационными пирамидами.

Основной комплекс

–управление рабочими комплексами.

Рабочий комплекс

–накопитель, контроль, рабочий выброс.

Обслуживание пирамид.

Все комплексы обслуживают роботы, которые были специально созданы.

Управление всеми процессами, формирование распоряжений осуществляет только тот, кто имеет 96 октаву мозга (включая все необходимые для жизнедеятельности октавы). Кроме того, он имеет столько матриц, сколько необходимо для выполнения Программы.

6.6. Тритий (окончание)



1.Тритий является самым неизвестным элементом на Земле.

2.Путём изменения только одних гравитационных решёток можно получить 256 различных стабильных химических элементов. Изменяя потенциалы гравитационных решёток в пределах допуска (от 2 до 124%), получим изотопы, обладающие свойствами альфа, бета и гамма распадов. Добавляя хотя бы один электронный слой получим, кроме того, химический элемент, испускающий фотоны, например, Фосфор или актиний (**Гранецентрированная кубическая решётка, светящийся (самопроизвольный бета–распад)**).

3.Тритий в Космосе не имеет потенциалы на гравитационных и электронных решётках. Кроме того, там нет внешних решёток контроля.

4.Каждая электронная решётка трития имеет додекаэдрально–икосаэдральную структуру. Добавление к внешнему контуру

кубической структуры не приводит к изменениям внутренней структуры.

5. Сочетания внешних кубических решёток (не вложенных друг в друга) приводит к образованию различных внешних форм (типа триклинной и прочих).

6. Любой химический элемент можно перевести в состояние неинерционной массы путём снятия потенциалов с внешней гравитационной решётки.

7. Эталон трития в структуре воды устанавливается один раз в год Комплексом Гренландии.

8. Значительные изменения в структуре воды происходят с 21 октября по 18 января (каждый год), при этом пик смертности приходится на ноябрь.

9. Вода, полученная путём переработки Космического трития, последовательно проходит насыщение необходимыми октавами прежде, чем достигнет Земли.

10. Круговорот воды в природе можно получить только в кастрюле или в бане (то есть в замкнутом пространстве).

11. Испарения воды с водных бассейнов не приводит к формированию осадков или хотя бы тумана – в этом паре недостаёт значительное количество октав, которые формируют генераторы в верхних слоях атмосферы. Потому получаемый пар просто рассеивается, а дожди – следствия интенсивной работы генераторов.

Мало того, когда происходит перегрев основной шины, приходится её охлаждать, и пар в виде густого тумана окутывает целые области. **Правда, при этом почему-то не работают компьютеры.**

12. Так как химический элемент без гравитационной массы не существует (нельзя увидеть, и тем более продать), наука всячески от него отрекается.

6.7. Люди котам и кошкам – братья и сестры



(Сравнительное жизнеописание для ПРОБНОЙ ТРЕНИРОВКИ МОЗГА после прочитанного).

А.А. ДУДАРЕВ «ЛЮДИ КОТАМ И КОШКАМ – БРАТЬЯ И СЕСТРЫ»

Интроспекция – метод, позволяющий иметь представление о своей сущности.

Все люди – родственники. Утверждение почти бесспорное. Наукой доказуемое.

Все коты – родственники. Заключение на таком же биологическом уровне.

Все люди – родственники котам.

Это дедуктивное умозаключение, в котором из двух суждений, имеющих субъектно–предикатную форму, следует новое суждение, имеющее также субъектно–предикатную форму. Данный силлогизм, высказанный в форме суждения из области

философии, переходит в реальную жизнь, как реакции на молекулярном уровне становятся мысленно значимыми для нас, проявляясь из микромира в действительность.

Семантика доказательства основана на смысловом подобии различных знаковых форм, являющихся внутренне присущими каждому и общему для объекта анализа. Общим для людей и котов является наличие парных органов: два глаза, два уха, лапы и даже хвост. Только хвост размером больше или меньше. Что еще объединяет упомянутую парочку? И те и другие думают. Некоторые думают, но не говорят о чем. Возможно, догадываются. Главные чувства общие: голод, жажда, любовь, страх и боль. У всех чувства заключены в рефлексy, условные и безусловные. Индикативный признак реагирования одинаков. Разный уровень жизни. Способы выражения чувств – другие. Буквы и слова различны. Но и у людей языки общения не совпадают. «Мяу» отличное от фонемы человеческой речи. И те и другие хищники. Человек – абсолютный хищник, который придумал духовную жизнь и религию, чтобы замаскировать свой аппетит. Хватает все, что движется и не движется. Питается всем, что удастся убить, даже себе подобными. Человеческая деятельность усиливает энтропию, делая ее взрывной до ядерной реакции. Миролюбие котов не ограничено пищевой цепочкой – все не съем, но понаядкусываю много.

Социальная жизнь кошачьих примитивна и регулируется биологическими возможностями существования вида. Жизнь людей в обществе подлежит измерению и способствует созданию условий воспроизводства. Историческое описание прогресса в человеческом понимании оптимизма не вызывает. Войны – основной вид деятельности человечества на всем протяжении развития вида. Исторические загадки исчезновения неандертальцев современной наукой раскрыты неожиданно просто: их съели в процессе «обмена» с цивилизацией кроманьольцев.

Наши меньшие братья – коты – могут особенно не питать иллюзий на свой счет. При определенных условиях, их слопают обязательно. Не уникальна трагедия блокады Ленинграда, как сложившаяся форма существования белковых тел. Героизм эпохи не может перекрыть горечь потерь себе подобных до сих пор.

Выжившие люди заслуживают самой нежной любви потомков. Коты не выжили...и умерли не от голода.

Явления жизни всегда конкретны и подлежат классификации на том уровне, на котором возможно человеческое внимание к событиям в социуме.

Сначала о котках. Рождение котят – событие для кошки и проявление заботы и любви к детям. Котята получают молоко и защиту, но до определенного времени, которое определяется периодом лактации. Закончилось молоко – прекратилось проявление заботы матери о детях. У каждого пошла своя жизнь. Нет проявления общего интереса в любой форме к роду и его представителям. Только партнерство, без выраженных черт признания заслуг и обязанностей по отношению друг к другу. Коты не признают интересов семьи над собственными желаниями. Родство как форма отношений в их поведении не прослеживается и органами жизнеобеспечения (уши, лапы, хвост) не фиксируется. Интерес общения на фоне родственной близости отсутствует. Момент выбора присутствует только сейчас и связан с физиологией потребности. Из классических ученых, занимавшихся описанием жизни котков, следует указать на Брема, который не отметил социального фактора в общении этих зверей между собой.

О людях сказано и написано много и пытаться добавить – излишняя трата времени и бумаги. Работа Ф. Энгельса «О происхождении семьи, частной собственности...» достаточно полно отражает коллизии человеческих отношений между собой и капиталом в виде частной собственности. Классик марксизма не затронул категории родства людей, накопленные в процессе совместной жизни индивидуумов в обществе. Интересы человечества внутри себя поражают подробным описанием контактной базы мужчин и женщин. Очень часто контакты возникают по поводу кровного родства, социальных обычаев, прав и обязательств. Родственные связи либо проистекают из происхождения, либо устанавливаются через близость (брак).

Ясно, что материальный фактор преобладает и подчиняет маргинальный подход в регулировании человеческой деятельности по поводу производства и присвоения продукта в обществе. В конечном итоге способ присвоения формируется из многовариантных характеристик отношений между людьми по поводу родства, чтобы упорядочить насилие. Взаимная

зависимость людей в родственных отношениях зафиксирована в 197 позициях межличностного общения в рамках закона или сложившейся традиции (родство).

Конечно же, самоэффективность человека навязана ему поисковой активностью. В сложной ситуации выживания он вместо «свободной» охоты начинает двигаться в социальной паутине, которая приближает его к цели и служит социальной адаптацией в кризисный период. Во многом это ошибка и иллюзия. Период лактации у кошки служит пределами (и временными) оказания помощи и заботы потомству. 197 позиций социального родства людей уничтожат, и сделает неэффективными усилия семейной пары в любом проявлении помощи. Опыт накопления связей является ложным и бесперспективным для всех, как в обществе, так и в семье. Стартовый материнский капитал является продолжением периода «лактации» индивидуально для обоих участников «деторождения». Недаром в обществе период благополучия описан жизненной ситуацией: «У богатых родители дети благоденствуют, а внуки бедствуют».

Как ни звучит горько и жестко, но наши родственники коты, будучи образцовыми и самоотверженными родителями в начале, выходят из игры под названием «жизнь детей» на стадии их становления и больше о них не вспоминают. Что тут – беспамятство или мудрость природы? Каждый отвечает на этот вопрос самостоятельно и вряд ли одинаково.

Эстафета жизни вечна, но не для всех ее участников. Надо любить своих детей и кошачьих существ – они наши «меньшие братья», а социальная сеть из 197 родственников опасна и ненадежна. Люди усложнили свою жизнь, сделав даже смерть актом постановки, в которой финал еще не виден. Проще надо быть!

Уважаемые Друзья и СоРатники, Почитатели Новых Знаний!

2% людей думают! 3% людей думают, что они думают!
А 95% людей лучше умрут, чем будут думать!

Вот это и пора менять!

То, что плывет — это лодка. Но то, благодаря чему можно плыть — это вода, а не лодка. То, что движется — это повозка. Но то, благодаря чему можно двигаться — это вол, а не повозка. Размышляем — это РАЗУМ. Но то, благодаря чему можно размышлять — это воля, а не Разум.

Можно желать, чтобы ветер исчез, но нельзя желать, чтобы ветер исчез навсегда. Что родилось раньше: курица или яйцо? на эту тему можно проесть немало. Спорят на эту тему, нацикам с античностью. Кто корректка ли постановка вопроса? Почему для многих этот вопрос является неразрешимой загадкой. Чтобы понять, в чём скрывается ответ на эту загадку, возьмём не курицу и яйцо, а жёлудь и дуб. В этом случае без земли, на которой растёт дуб из жёлудя, ничего бы не было.

Так что родилось раньше: яйцо или курица? Земля!

Вот @ этих позиций и покажите всё то, что я предлагал здесь, на своём сайте.

Санкт-Петербург
июнь 2016 г.

=Ф. Шергин

Предложенный цикл Публикаций «НАСТАЛО ВРЕМЯ ПРАВДЫ» позволит продолжить ВАШ путь в поисках правды в прошлом, настоящем и будущем.

Настало время этих документов и знаний:

<https://shkrudnev.com/index.php/tekushchee/itemlis>

Июнь 2016 г.



Русское Научно-Техническое Общество («РНТО»)

Ф. Шкруднев

Продолжение следует...